

DEWALT®

┌

┐*

└

┘

DPC6MRC-QS
DPC6MRC-GB
DPC10RC-QS
DPC10RC-GB
DPC10RC-LX
DPC16PS-QS
DPC16PS-GB
DPC16PS-LX

www.DEWALT.eu

English SAFETY & OPERATING INSTRUCTIONS MANUAL (original instructions)	5
Français MANUEL D'INSTRUCTIONS DE SÉCURITÉ ET D'UTILISATION (traduction de la notice d'instructions originale)	15
Deutsch SICHERHEITS- UND BEDIENUNGSANLEITUNG (übersetzt von den Originalanweisungen)	26
Nederlands VEILIGHEIDSHANDLEIDING EN GEBRUIKSAANWIJZING (vertaald vanuit de originele instructies)	38
Dansk SIKKERHEDS- & BRUGSANVISNING (oversat fra original brugsvejledning)	49
Suomi TURVALLISUUS- JA KÄYTTÖOHJEET (käännetty alkuperäisestä käyttöohjeesta)	60
Ελληνικά ΕΓΧΕΙΡΙΔΙΟ ΑΣΦΑΛΕΙΑΣ ΚΑΙ ΟΔΗΓΙΩΝ ΛΕΙΤΟΥΡΓΙΑΣ (μετάφραση από τις πρωτότυπες οδηγίες)	71
Italiano MANUALE DI SICUREZZA E ISTRUZIONI D'USO (tradotto dalle istruzioni originali)	83
Norsk BRUKSANVISNING FOR SIKKERHET OG DRIFT (oversatt fra de originale instruksjonene)	94
Português MANUAL DE INSTRUÇÕES DE FUNCIONAMENTO E DE SEGURANÇA (traduzido das instruções originais)	105
Español MANUAL DE INSTRUCCIONES Y SEGURIDAD (traducido de las instrucciones originales)	117
Svenska MANUAL FÖR SÄKERHETS- OCH ANVÄNDARINSTRUKTIONER (översatt från de ursprungliga instruktionerna)	128
Polski INSTRUKCJA OBSŁUGI I ZASADY BEZPIECZEŃSTWA (tłumaczenie z wersji oryginalnej)	139
Čeština NÁVOD PRO OBSLUHU A BEZPEČNOST (překlad originálu)	150
Slovenský BEZPEČNOSTNÝ NÁVOD S POKYNNI (preklad originálu)	161
Magyar BIZTONSÁGI ÉS ÜZEMELTETÉSI ÚTMUTATÓ (eredeti szöveg fordítása)	173
Român MANUAL DE INSTRUCȚIUNI PRIVIND UTILIZAREA ȘI SIGURANȚA (traducerea versiunii originale)	183

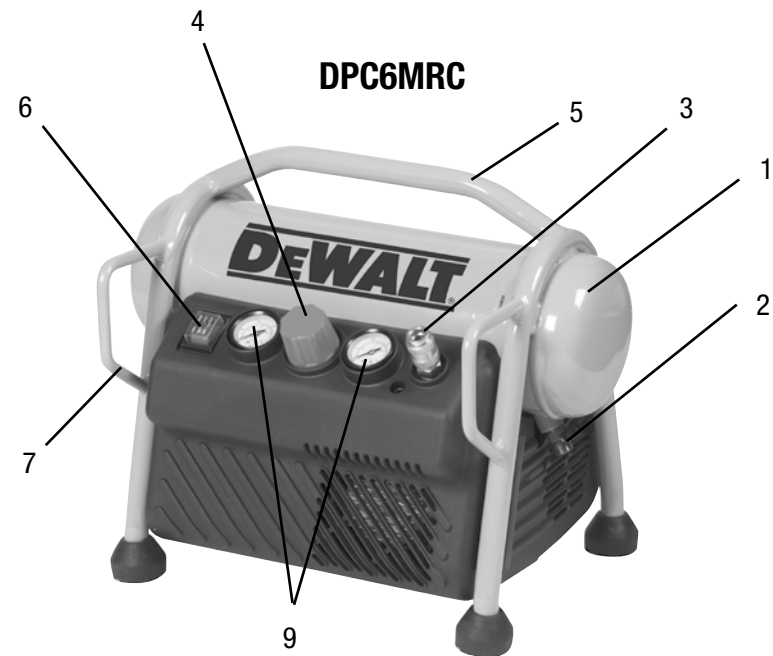

Oil Free
 Sans huile
 Öllös
 Olie Vrij
 Oljefri
 Μη λιπανόμενος
 Senza olio
 Sin aceite
 Oljefri
 Voitelematon
 Oljefri
 Bezolejowy
 Bezolejový
 Bezolejový
 Olajmentes

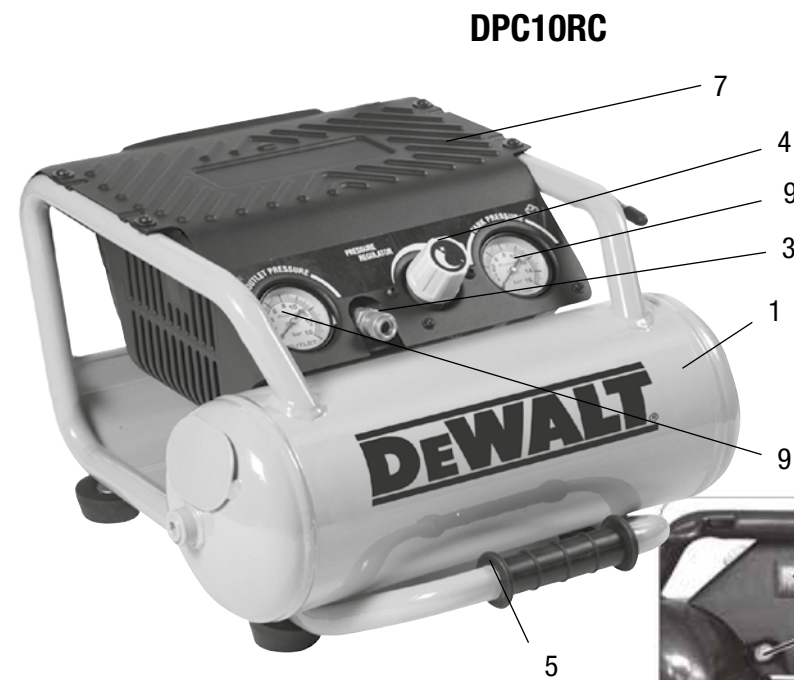

DPC16PS

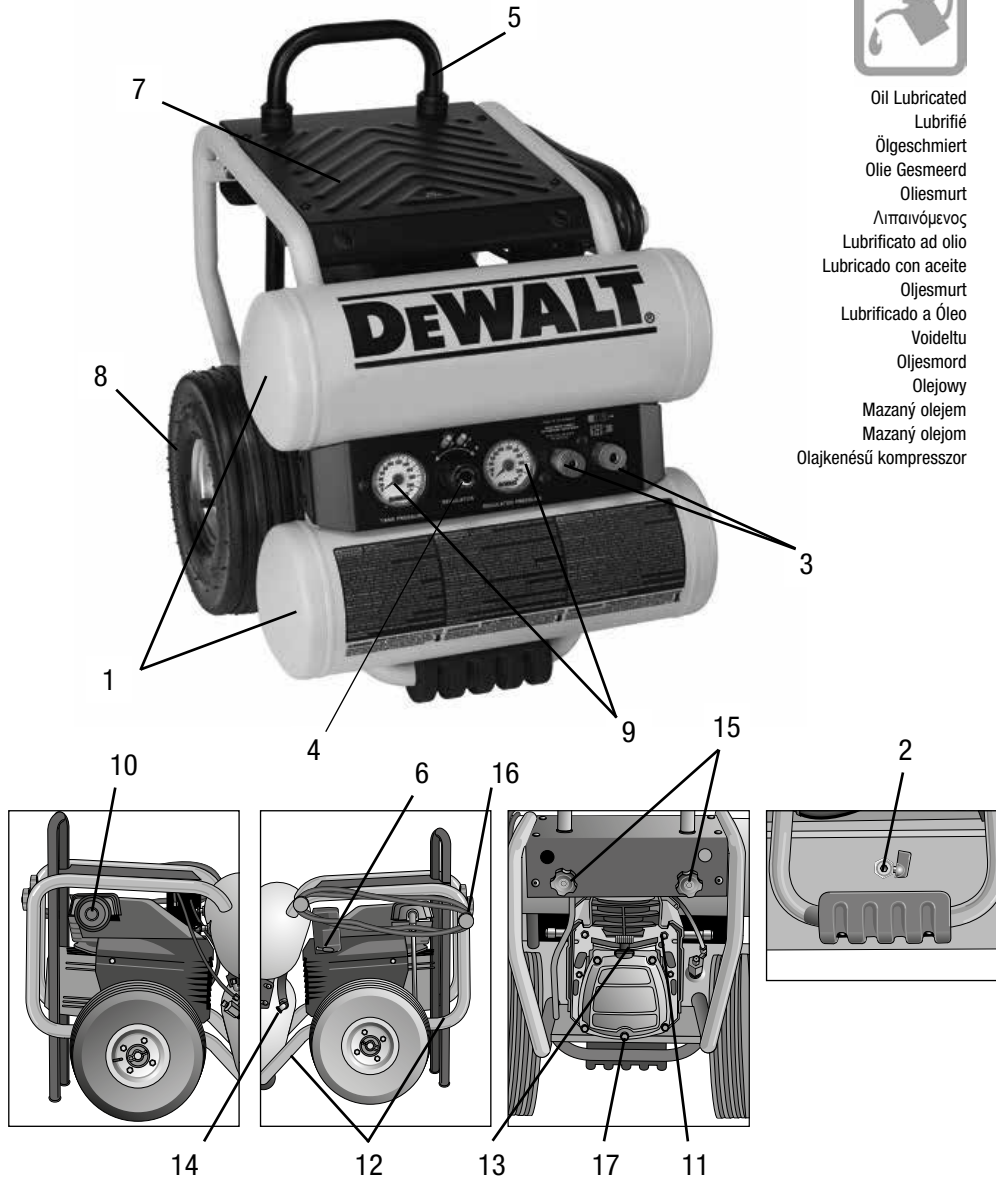

Oil Lubricated
 Lubrifié
 Ölgeschmiert
 Olie Gesmeerd
 Oliesmurt
 Λιπανόμενος
 Lubrificato ad olio
 Lubricado con aceite
 Ojjesmurt
 Lubrificado a Óleo
 Voideltu
 Olejowy
 Mazany olejem
 Mazany olejom
 Olajkenésű kompresszor

	GB	FR	DE	NL
1	TANK	RÉSERVOIR	KESSEL	TANK
2	DRAIN VALVE	DRAIN VALVE	ABLASSVENTIL	AFVOERKLEP
3	COMPRESSED AIR OUTLET	SORTIE AIR COMPRIMÉ	DRUCKLUFTAUSGANG	AFVOER PERSLUCHT
4	PRESSURE REDUCER	RÉDUCTEUR DE PRESSION	DRUCKMINDERER	DRUKREGELAAR
5	HANDLE	POIGNÉE	GRIFF	HANDVAT
6	PRESSURE SWITCH	PRESSOSTAT	EIN/AUS-SCHALTER /DRUCKWÄCHTER	DRUKSCHAKELAAR
7	GUARD	CARTER DE PROTECTION	SCHUTZVERKLEIDUNG	SCHERM
8	WHEEL	ROUE	RAD	WIEL
9	PRESSURE GAUGE	MANOMÈTRE	MANOMETER	MANOMETER
10	AIR FILTER	FILTRE A AIR	LUFTFILTER	LUCHTFILTER
11	THERMAL-BREAKER	MAGNÉTOTHERMIQUE	THERMOSICHERUNG	THERMISCHE ONDERBREKER
12	LIFT POINTS	LIFT POINTS	HEBESTELLEN	HEFPUNTEN
13	DIPSTICK	TIGE DE NIVEAU D'HUILE	ÖLMESSTAB	PEILSTOK
14	SAFETY VALVE	SAFETY VALVE	SICHERHEITSVENTIL	VEILIGHEIDSKLEP
15	HANDLE ADJUSTMENTS	AJUSTMENTS POIGNÉE	GRIFFVERSTELLUNG	HANDVATINSTELLINGEN
16	CABLE AND HOSE TIDY	SYSTEME POUR LE CABLE ET LE TUYAU	KABEL- UND SCHLAUCHAUFWICKLUNG	KABEL- EN SLANGHASPEL
17	OIL DRAIN VALVE	OIL DRAIN VALVE	ÖLABLASSVENTIL	OLIEAFVOERKLEP

	DK	GR	IT	ES
1	BEHOLDER	ΔΕΞΑΜΕΝΗ	SERBATOIO	DEPÓSITO
2	AFLØBSVENTIL	ΒΑΛΒΙΔΑ ΑΠΟΣΤΡΑΓΓΙΣΗΣ	VALVOLA DI DRENAGGIO	VÁLVULA DE DRENAJE
3	UDGANG FOR TRYKLUFFT	ΣΤΟΜΙΟ ΕΞΟΔΟΥ ΠΕΠΙΣΜΕΝΟΥ ΑΕΡΑ	SCARICO ARIA COMPRESSA	SALIDA DE AIRE COMPRIMIDO
4	TRYKBEGRÆNSER	ΑΠΟΣΥΜΠΙΣΤΗΣ	RIDUTTORE DI PRESSIONE	REDUCTOR DE PRESIÓN
5	GREB	ΛΑΒΗ	MANIGLIA	MANGO
6	PRESSOSTATKONTAKT	ΔΙΑΚΟΠΤΗΣ ΠΙΕΣΗΣ	PRESSOSTATO	PRESOSTATO
7	AFSKÆRMNING	ΠΕΡΙΒΛΗΜΑ ΠΡΟΣΤΑΣΙΑΣ	PROTEZIONE	COBERTURA DE PROTECCIÓN
8	HJUL	ΤΡΟΧΟΣ	RUOTA	RUEDA
9	TRYKMÅLER	ΜΕΤΡΗΤΗΣ ΠΙΕΣΕΩΣ	MANOMETRO	MANÓMETRO
10	LUFTFILTER	ΦΙΛΤΡΟ ΑΕΡΑ	FILTRO DELL'ARIA	FILTRO DE AIRE
11	TERMISK AFBRYDER	ΘΕΡΜΙΚΟΣ ΔΙΑΚΟΠΤΗΣ	INTERRUTTORE MAGNETO-TERMICO	MAGNETOTÉRMICO
12	LØFTE PUNKTER	ΣΗΜΕΙΑ ΑΝΥΨΩΣΗΣ	PUNTI DI SOLLEVAMENTO	PUNTOS DE ELEVACIÓN
13	OLIEPIND	ΡΑΒΔΟΣ ΜΕΤΡΗΣΗΣ ΣΤΑΘΜΗΣ ΛΑΔΙΟΥ	ASTA DI LIVELLO DELL'OLIO	VARILLA DEL NIVEL DE ACEITE
14	SIKKERHEDSVENTIL	ΒΑΛΒΙΔΑ ΑΣΦΑΛΕΙΑΣ	VALVOLA DI SICUREZZA	VÁLVULA DE SEGURIDAD
15	JUSTERING AF GREB	ΡΥΘΜΙΣΕΙΣ ΛΑΒΗΣ	DISPOSITIVI DI REGOLAZIONE MANIGLIA	AJUSTES DEL MANGO
16	KABEL OG SLANGE OPRUL	ΤΑΚΤΟΠΟΙΗΣΗ ΚΑΛΩΔΙΩΝ ΚΑΙ ΣΩΛΗΝΩΝ	CONTENIMENTO CAVO E MANICHETTA	RECOGECABLES Y MANGUERA
17	OLIE AFLØBSVENTIL	ΒΑΛΒΙΔΑ ΑΠΟΣΤΡΑΓΓΙΣΗΣ ΛΑΔΙΟΥ	VALVOLA DI DRENAGGIO DELL'OLIO	VÁLVULA DE DRENAJE DE ACEITE

	NO	PT	FI	SE
1	TANK	DEPÓSITO	SÄILÖ	TANK
2	AVTAPPINGSVENTIL	VÁLVULA DE DRENAGEM	TYHJENNSVENTTILI	DRÄNERINGSVENTIL
3	TRYKKLUFTUTGANG	SAÍDA DE AR COMPRIMIDO	PAINELMALÄHTÖ	TRYCKLUFTSUTGÅNG
4	TRYKKFORMINSKER	REDUTOR DE PRESSÃO	PAINEENALENTAJA	TRYCKLUFTSREDUCERARE
5	HÅNDTAK	PEGA	KAHVA	HANDTAG
6	TRYCKBRYTER	INTERRUPTOR DE PRESSÃO	PAINEKYTKIN	TRYCKBRYTARE
7	VERNEINRETNING	PROTEÇÃO	SUOJUS	SKYDD
8	HJUL	RODA	PYÖRÄ	HJUL
9	TRYCKMÅLER	INDICADOR DE PRESSÃO	PAINEMITTARI	TRYCKMÄTARE
10	LUFTFILTER	FILTRO DE AR	ILMANSUODATIN	LUFTFILTER
11	TERMOBRYTER	DISJUNTOR TÉRMICO	LÄMPÖKATKAISIN	TERMISK BRYTARE
12	LÖFTEPUNKTER	PONTOS DE ELEVAÇÃO	NOSTOKOHDAT	LYFTPUNKTER
13	OLJEPILLEPINNEN	VARETA	ÖLJYN MITTATIKKU	OLJEMÄTSTICKA
14	SIKKERHETSVENTIL	VÁLVULA DE SEGURANÇA	VAROVENTTILI	SÄKERHETSVENTIL
15	JUSTERING AV HÅNDTAK	REGULADORES DA PEGA	KAHVAN SÄÄDÖT	HANDTAGS.JUSTERINGAR
16	KABEL- OG SLANGEHOLDER	ENROLADORES DO CABO E DA MANGUEIRA	KAPELEIDEN JA LETKUIJEN SIISTIMINEN	SLANG- OCH KABELVINDA
17	OLJEAVTAPPINGSVENTIL	VÁLVULA DE DRENAGEM DO ÓLEO	ÖLJYN TYHJENNSVENTTILI	OLJEDRÄNERINGSVENTIL

	PL	CZ	SK	HU	RO
1	ZBIORNIK	NÁDRŽ	TLAKOVÁ NÁDOBA	TARTÁLY	REZERVOR
2	ZAWÓR SPUSTOWY	ODTAH KONDENZÁTU	VÝPUSTNÝ VENTIL	LEERESZTŐSZELEP	SUPAPĂ DE DRENARE
3	DYSZA WYLOTOWA	VÝSTUP STLAČENÉHO VZDUCHU	VÝVOD STLAČENÉHO VZDUCHU	SÚRÍTTETTLEVEGŐ-KIMENET	ORIFICIU DE EVACUARE AER COMPRESAT
4	REGULATOR CIŚNIENIA	REDUKTOR TLAKU	REGULÁTOR TLAKU	NYOMÁSCSŐKKENTŐ	REDUCTOR DE PRESIUNE
5	RĄCZKA	RUKOJEŤ	UKOVÁĎ	MARKOLAT	MÂNER
6	WYŁĄCZNIK CIŚNIENIOWY	TLAKOVÝ SPÍNAČ	TLAKOVÝ SPÍNAČ	NYOMÁSKAPCSOLÓ	COMUTATOR DE PRESIUNE
7	POKRYWA	OCHRANA	KRYT	VÉDŐ	PROTECȚIE
8	KOŁO	KOLO	KOLESO	KERÉK	ROATĂ
9	MANOMETR	TLAKOMĚR	MANOMETER	NYOMÁSMÉRŐ MŰSZER	MANOMETRU
10	FILTR POWIETRZA	VZDUCHOVÝ FILTR	VZDUCHOVÝ FILTER	LEVEGŐSZŰRŐ	FILTRU DE AER
11	WYŁĄCZNIK TERMICZNY	TEPELNÝ JISTIČ	TEPELNÝ IŠTIČ	HŐKIOLDÓ BIZTOSÍTÉK	SIGURANȚĂ TERMICĂ
12	MIEJSCA CIĄGU	MÍSTA UCHYČENÍ PŘI ZVEDÁNÍ	DVÍHACIE RUKOVÁTE	EMELÉSI PONTOK	PUNCTE DE RIDICARE
13	WSKAŹNIK POZIOMU OLEJU	MĚRKA	KONTROLNÁ MIERKA HLADINY OLEJA	OLAJPÁLCA	JOJĂ
14	ZAWÓR BEZPIECZEŃSTWA	POJISTNÝ VENTIL	POISTNÝ VENTIL	BIZTONSÁGI SZELEP	SUPAPĂ DE SIGURANȚĂ
15	USTAWIENIA RĄCZKI	NASTAVENÍ RUKOJETI	ÚPRAVY RUKOVÁTE	MARKOLATBEÁLLÍTÁSOK	REGLAJE MÂNER
16	SCHOWEK NA KABEL I PRZEWÓD	DRŽÁK NA KABEL A HADICI	SCHRÁNKA NA KABEL A HADICU	KÁBEL- ÉS TÖMLŐTARTÓ	SISTEM PENTRU CABLU ȘI FURTUN
17	ZAWÓR SPUSTOWY OLEJU	VENTIL ODPOUŠTĚNÍ OLEJE	VÝPUSTNÝ VENTIL OLEJA	OLAJLEERESZTŐ-SZELEP	SUPAPĂ DE DRENARE A ULEIULUI



Read the Instruction Handbook:

Before positioning, operating or adjusting the compressor, read the instruction book carefully.

MARKINGS ON TOOL

The following pictograms are shown on the tool:



RISK OF ELECTRIC SHOCK:

CAUTION: before doing any work on the compressor, it must be disconnected from the power supply.



RISK OF HIGH TEMPERATURES:

CAUTION: the compressor contains some parts which might reach high TEMPERATURES.



RISK OF ACCIDENTAL START-UP:

Attention: the compressor could start automatically in case of a black-out and subsequent reset.



WEAR EAR PROTECTION

IMPORTANT INFORMATION

Read and understand all of the operating instructions, safety precautions and warnings in the Instruction Manual before operating or maintaining this compressor. Most accidents that result from compressor operation and maintenance are caused by the failure to observe basic safety rules or precautions. An accident can often be avoided by recognizing a potentially hazardous situation before it occurs, and by observing appropriate safety procedures. Basic safety precautions are outlined in the "SAFETY" section of this Instruction Manual and in the sections which contain the operation and maintenance instructions. Hazards that must be avoided to prevent bodily injury or machine damage are identified by WARNINGS on the compressor and in this Instruction Manual.

Use the DeWALT compressor only for the purpose for which it was designed, such as: pneumatic nailing tools, paint spraying, tyre inflating etc.. Always ensure that the tool you are connecting has a suitable air pressure value.

MEANINGS OF SIGNAL WORDS

⚠ WARNING: indicates a potentially hazardous situations which, if ignored, could result in serious personal injury.

⚠ CAUTION: indicates a hazardous situations which, if ignored, could result moderate personal injury, or could cause machine damage.

NOTE: emphasizes essential information

Safety instructions

IMPORTANT SAFETY INSTRUCTIONS FOR USE OF THE COMPRESSOR.

⚠ WARNING: DEATH OR SERIOUS BODILY INJURY COULD RESULT FROM IMPROPER OR UNSAFE USE OF COMPRESSOR. TO AVOID THESE RISKS, FOLLOW THESE BASIC SAFETY INSTRUCTIONS.

READ ALL INSTRUCTIONS

1. NEVER TOUCH MOVING PARTS Never place your hands, fingers or other body parts near the compressor's moving parts.

2. NEVER OPERATE WITHOUT ALL GUARDS IN PLACE Never operate this compressor without all guards or safety features in place and in proper working order. If maintenance or servicing requires the removal of a guard or safety features, be sure to replace the guards or safety feature before resuming operation of the compressor.

3. ALWAYS WEAR EYE PROTECTION Always wear safety goggles or equivalent eye protection. Compressed air must never be aimed at anyone or any part of the body.

4. PROTECT YOURSELF AGAINST ELECTRIC SHOCK

Prevent body contact with grounded surfaces such as pipes, radiators, ranges and refrigeration enclosures. Never operate the compressor in damp or wet locations. Never leave the appliance exposed to adverse weather conditions.

5. DISCONNECT THE COMPRESSOR Always disconnect the compressor from the power source and remove the compressed air from the air tank before servicing, inspecting, maintaining, cleaning, replacing or checking any parts.

6. AVOID UNINTENTIONAL STARTING Do not carry the compressor while it is connected to its power source or when the air tank is filled with compressed air. Be sure the knob of the pressure switch in the "OFF" position before connecting the compressor to its power source.

7. STORE COMPRESSOR PROPERLY When not in use, the compressor should be stored in dry place. Keep out of reach of children. Lock-out the storage area.

8. KEEP WORK AREA CLEAN Cluttered areas invite injuries. Clear all work areas of unnecessary tools, debris, furniture etc...

9. KEEP CHILDREN AWAY Do not let visitors contact compressor extension cord. All visitors should be kept safely away from work area.

10. DRESS PROPERLY Do not wear loose clothing or jewellery. They can be caught in moving parts. Wear protective hair covering to contain long hair.

11. DON'T ABUSE CORD Never yank it to disconnect from receptacle. Keep cord from heat, oil and sharp edges.

12. MAINTAIN COMPRESSOR WITH CARE Follow instructions for lubricating. Inspect cords periodically and if damaged, have repaired by authorized service facility. Inspect extension cords periodically and replace if damaged.

13. OUTDOOR USE EXTENSION CORDS When compressor in used outdoors, use only extension cords intended for use outdoors and so marked.

14. STAY ALERT Watch what you are doing. Use common sense. Do not operate compressor when you are tired. compressor should never be used by you if you are under

the influence of alcohol, drugs or medication that makes you drowsy.

15. CHECK FOR DAMAGED PARTS AND AIR LEAKS

Before further use of the compressor, carefully checked the guard and other parts for damage to make sure that it will operate properly and perform its intended function. Check for alignment of moving parts, binding of moving parts, breakage of parts, mounting, air leak, and any other conditions that may affect its operation. A guard or other part that is damaged should be properly repaired or replaced by an authorized service center unless otherwise indicated elsewhere in this Instruction Manual. Have defective pressure switches replaced by authorized service center. Do not use compressor if switch does not turn it on and off.

16. NEVER USE COMPRESSOR FOR APPLICATIONS OTHER THAN THOSE SPECIFIED Never use compressor for applications other than those specified in the Instruction Manual. Never use compressed air for breathing or respiration. Never stand on the compressor.

17. HANDLE COMPRESSOR CORRECTLY Operate the compressor according to the instructions provided herein. Never allow the compressor to be operated by children, individuals unfamiliar with its operation or unauthorized personnel.

18. KEEP ALL SCREWS, BOLTS AND COVERS TIGHTLY IN PLACE Keep all screws, bolts, and plates tightly mounted. Check their conditions periodically.

19. KEEP MOTOR AIR VENT CLEAN The motor air vent must be kept clean so that air can freely flow at all times. Check for dust build-up frequently.

20. OPERATE COMPRESSOR AT THE RATED VOLTAGE Operate the compressor at voltages specified on their nameplates. If using the compressor at a higher voltage than the rated voltage, it will result in abnormally fast motor revolution and may damage the unit and burn out the motor.

21. NEVER USE A COMPRESSOR WHICH IS DEFECTIVE OR OPERATING ABNORMALLY If the compressor appears to be operating unusually, making strange noises, or otherwise appears defective, stop using it immediately and arrange for repairs by an authorized service center.

22. DO NOT WIPE PLASTIC PARTS WITH SOLVENT Solvents such as gasoline, thinner, benzene, carbon tetrachloride, and alcohol may damage and crack plastic parts. Do not wipe them with such solvents. Wipe plastic parts with a soft cloth lightly dampened with soapy water and dry thoroughly.

23. USE ONLY GENUINE REPLACEMENT PARTS Replacement parts not original may void your warranty and can lead to malfunction and resulting injuries. Genuine parts are available from your dealer.

24. DO NOT MODIFY THE COMPRESSOR Do not modify the compressor. Always contact the authorized service center any repairs. Unauthorized modification may not only impair

the compressor performance but may also result in accident or injury to repair personnel who do not have the required knowledge and technical expertise to perform the repair operations correctly.

25. TURN OFF THE PRESSURE SWITCH WHEN THE COMPRESSOR IS NOT USED When the compressor is not used, turn the knob of the pressure switch OFF, disconnect it from the power source and open the drain cock to discharge the compressed air from the air tank.

26. NEVER TOUCH HOT SURFACE To reduce the risk of burns, do not touch tubes, heads, cylinder and motors.

27. DO NOT DIRECT AIR STREAM AT BODY Risk of injury, do not direct air stream at persons or animals.

28. DRAIN TANK Drain tank daily or after 4 hours of use. Open drain fitting and tilt compressor to empty accumulated water.

29. DO NOT STOP COMPRESSOR BY PULLING OUT THE PLUG Use the "AUTO/OFF" knob of pressure switch.

30. USE ONLY RECOMMENDED AIR HANDLING PARTS ACCEPTABLE FOR PRESSURE NOT LESS THAN 8.6 BAR (125 PSI) Risk of bursting. Use only recommended air handling parts acceptable for pressures not less than 8.6 bar (125 psi).

31. WEAR PROPER HEARING AND HEAD PROTECTION Suitable protective clothing must be worn when operating the compressor and connected tool or accessory. Consult the tool / accessory manual and adhere to any safety requirements.

32. MAKE ALLOWANCE FOR ENVIRONMENTAL CONDITIONS Never leave the compressor in the rain. Never use the compressor in damp or wet conditions. Provide good lighting. Never use the compressor near combustible liquids or gases.

REPLACEMENT PARTS

When servicing use only identical replacement parts. Repairs should be conducted only by authorized service center.

EXTENSION CORD

Use only three-extension cords that have three-prong grounding type plugs and three-pole receptacles that accept the compressor's plug. Replace or repair damaged cord. Make sure your extension cord is in good condition. When using an extension cord, be sure to use one heavy enough to carry the current your product will draw. An undersized cord will cause a drop in line voltage resulting in loss of power and overheating. Table shows the correct size to use depending on cord length and name plate ampere rating. If in doubt, use the next heavier gage. The smaller the gage number, the heavier the cord.

When operating a power tool outdoors, use an extension cord suitable for outdoor use. Use of a cord suitable for outdoor use reduces the risk of electric shock.

SECTION VALID FOR A MAX LENGTH OF 20m SINGLE-PHASE

Power / HP	Power / kW	220/230V mm ²	110/120V mm ²
0.75-1	0.65-0.7	1.5	2.5
1.5	1.1	2.5	4
2	1.5	2.5	4-6
2.5-3	1.8-2.2	4	-

⚠ WARNING Avoid electrical shock hazard. Never use this compressor with a damaged or frayed electrical cord or extension cord. Inspect all electrical cords regularly. Never use in near water or in any environment where electric shock is possible.

SAFETY VALVE

This compressor is equipped with a safety valve that is set to avoid over-pressurization of the air tanks. This valve is factory pre-set and will not function unless tank pressure reaches this pressure.

⚠ WARNING: DO NOT ATTEMPT TO ADJUST OR ELIMINATE THIS SAFETY DEVICE. ANY ADJUSTMENTS TO THIS VALVE COULD CAUSE SERIOUS INJURY. If this device requires service or maintenance, see an Authorized DeWALT Service Center.

Attachments and Accessories:

For any attachment or accessory you will be using with this compressor, the maximum allowable recommended pressure should be clearly marked on the product or should be clearly noted within the operations manual. Exceeding the pressure rating of these attachments (including, but not limited to: air tools, air operated accessories, spray guns, air hose, air hose connections, tires and other inflatables) could cause them to fly apart or explode and could result in serious injury.

- Never exceed the maximum allowable pressure recommended by the manufacturer of any attachment or accessory you use with this compressor.

DUTY CYCLE:

To ensure long life of your DeWALT air compressor, do not operate on more than the duty cycle indicated on the technical data plate. If, for example, this air compressor pumps air more than 25% of one hour, then the compressor's capability is less than the air delivery required by the application. Always match the air volume requirements of the attachment or accessory with the air volume delivery of the compressor.

To avoid overheating of the electric motor, this compressor is designed for intermittent operation as indicated on the technical dataplate (for example, S3-25 means 2.5 minutes ON, 7.5 minutes OFF).

SAVE THESE INSTRUCTIONS AND MAKE THEM AVAILABLE TO OTHER USERS OF THIS TOOL!

OPERATION AND MAINTENANCE

NOTE: The information contained in this Instruction Manual is designed to assist you in the safe operation and maintenance of the compressor. Some illustrations in this Instruction Manual may show details or attachments that differ from those on your own compressor.

INSTALLATION

Remove the compressor from its packing, makes sure it is in perfect condition, checking if it was damaged during transport, and carry out the following operations:

DPC16PS ONLY

⚠ Caution: Risk of personal injury. Avoid placing hands between handle and top panel when assembling to prevent pinching.

1. Place handle (5) into bushings on top panel (7).
2. Depress snap buttons and slide handle through first bushings until it stops at second bushings.
3. Reach under top panel and depress snap buttons again and slide through second bushings.
4. Pull handle all the way up until it stops. Turn knobs (15) to lock handle in place. **IMPORTANT:** Always pull handle up and lock in place before using as a dolly.
5. If not using the dolly feature, loosen knobs and push handle down until it stops.

LUBRICATION AND OIL - DPC16PS ONLY

⚠ CAUTION: The compressor was shipped with oil in the crankcase. Please check carefully if the oil is at the right level. Do not attempt to operate this air compressor without first checking the oil level in the crankcase. Serious damage can result from even limited operation unless filled with oil and broken in correctly. Closely follow Initial Set-up under Operation having completed all required steps.

⚠ Caution: Multi-viscosity motor oils, like 10W30, should not be used in an air compressor. They leave carbon deposits on critical components, thus reducing performance and compressor life. Use DeWALT synthetic or SAE 40, non-detergent air compressor oil.

1. Place unit on a level surface.
2. Remove dipstick (13) and check oil level. Gradually add DeWALT synthetic or SAE 40, non-detergent air compressor oil if required. **NOTE:** See Specifications for pump oil capacity.

⚠ Caution: Risk of unsafe operation. Overfilling with oil will cause premature compressor failure. Do not overfill.

3. Reposition dipstick.

NOTE: Some units (DPC6MRC, DPC10RC) are equipped with an oil-free pump. There is no oil to replace or check.

ELECTRICAL CONNECTION

Do not abuse the cord. Never use the cord for carrying, pulling or unplugging the power tool. Keep cord away from heat, oil, sharp edges or moving parts.

Damaged or entangled cords increase the risk of electric shock.

Single-phase compressors are supplied with an electrical cable and a two-pole & earth plug. The compressor must be connected to a grounded power socket.

IMPORTANT: Never use the ground socket instead of the neutral wire. The ground connection must be made to meet safety standards (EN 60204). The plug of the power cable must not be used as a switch, but must be fitted in a power socket controlled by a suitable differential switch (thermalbreaker).

⚠ DANGER: RISK OF ELECTRICAL SHOCK. IMPROPER GROUNDING CAN RESULT IN ELECTRICAL SHOCK.

Do not modify the plug provided. If it does not fit the available outlet, a correct outlet should be installed by a qualified electrician.

Repairs to the cord set or plug **MUST** be made by a qualified electrician.

PREPARATION FOR USE

PRE-START CHECKLIST

1. Ensure the On/Off switch (6) is in the OFF position.
2. Plug the power cord into the correct branch circuit receptacle. See Electrical Connection (above).
3. Ensure air tank is drained, see Draining Air Tank under Maintenance.
4. Ensure the drain valve (2) is closed.
5. Ensure safety valve (14) is functioning properly, see Checking Safety Valve under Maintenance.
6. Check pump oil level, see **Compressor Pump Oil** under **Maintenance. (DPC16PS Only)**

⚠ CAUTION: Do not operate without oil or with inadequate oil. DeWALT is not responsible for compressor failure caused by inadequate oil.

7. Turn regulator knob (4) counterclockwise until fully closed. Ensure regulated pressure gauge reads 0 bar (0 psi).
8. Attach hose and accessories.

⚠ Warning: Risk of unsafe operation. Firmly grasp hose in hand when installing or disconnecting to prevent hose whip.

9. Ensure all covers and labels are in place, legible (for labels) and securely mounted. Do not use compressor until all items have been verified.

⚠ Warning: Risk of bursting. Too much air pressure causes a hazardous risk of bursting. Check the manufacturer's maximum pressure rating for air tools and accessories. The regulator outlet pressure must never exceed the maximum pressure rating.

INITIAL SET-UP

⚠ Warning: Do not operate this unit until you read and understand this instruction manual for safety, operation and maintenance instructions.

BREAK-IN PROCEDURE

⚠ CAUTION: Risk of property damage. Serious damage may result if the following break-in instructions are not closely followed.

This procedure is required before the air compressor is put into service for the first time and when the check valve or a compressor pump/motor has been replaced.

1. Ensure the On/Off switch (6) is in the OFF position.
NOTE: If hose is not connected to Quick Connect body, pull coupler back until it clicks to prevent air from escaping through the quick connect.
2. Plug the power cord into the correct branch circuit receptacle. See Voltage and Circuit Protection under Installation.
3. Open the drain valve (counter-clockwise) fully to permit air to escape and prevent air pressure build up in the air tank during the break-in period.
4. Move the On/Off switch to the ON position. The compressor will start.
5. Run the compressor for 20 minutes.
6. After 20 minutes, close the drain valve by turning clockwise. The tank will fill to cut-out pressure and the motor will stop.
7. Compressed air will be available until it is used or bled off.

STARTING

Check that the mains power matches that indicated on the electrical data-plate - the permissible tolerance range is +/-5%. Turn or press into position "0". Fit the plug in the power socket and start the compressor, turning the pressure switch knob into position "1".

The compressor is fully automatic, and is controlled by the pressure switch which stops it when tank pressure reaches maximum value and restarts it when it falls to minimum value. The pressure difference between maximum and minimum values is usually about 2 bar (29 psi). E.g.: the compressor stops when it reaches 8 bar (116 psi) - maximum operating pressure) and restarts automatically when the pressure inside the tank drops to 6 bar (87 psi). After connecting the compressor to the power line, load it to maximum pressure and check exactly how the machine is operating.

NOTE: The head/cylinder/delivery tube unit can reach high temperatures. Take care when working near these parts, and do not touch them to avoid possible burns.

IMPORTANT

The electro-compressors must be connected to a power socket protected by a suitable differential switch (thermal-breaker). The motor is equipped with an automatic

thermal breaker located inside the winding - this stops the compressor when motor temperature reaches excessively high values (180°C). If the breaker is tripped, the compressors restart automatically after 10 to 15 minutes.

ADJUSTING OPERATING PRESSURE

You do not have to use the maximum operating pressure at all times. On the contrary, the pneumatic tool being used often requires less pressure. On compressors supplied with a pressure reducer, operating pressure must be correctly adjusted.

Adjust pressure to the required value by turning the knob (4) clockwise to increase pressure and anti-clockwise to reduce it. When you have obtained optimum pressure, lock the knob by pressing it downward. For pressure reducers equipped without a pressure gauge, the set pressure can be seen on the graduated scale located on the reducer body.

On pressure reducers equipped with a pressure gauge, pressure can be seen on the gauge itself.

WARNING: Some pressure regulators do not have "push to lock", therefore simply turn the knob to adjust the pressure.

STOPPING THE COMPRESSOR

1. Turn or press the switch/button into position "0" (according to the type of pressure switch fitted on the compressor). DO NOT turn off the unit by switching off at the socket or pulling out the plug.
2. Turn regulator knob (4) counterclockwise until fully closed. Ensure regulated pressure gauge reads 0 bar (0 psi).
3. Remove hose and accessory.
4. Drain the air tank, see **Draining Air Tank** under Maintenance. Ensure air tank pressure gauge reads 0 bar (0 psi).

Maintenance

⚠ WARNING: To reduce the risk of injury, turn unit off and disconnect machine from power source before installing and removing accessories, before adjusting or changing setups or when making repairs.

An accidental start-up can cause injury.

The following procedures must be followed when maintenance or service is performed on the air compressor.

NOTE: Allow air compressor to cool down before starting service.

NOTE: All compressed air systems contain maintenance parts (e.g., oil, filters, separators) that are periodically replaced. These used parts may contain substances that are regulated and must be disposed of in accordance with local, state, and federal laws and regulations.

NOTE: Take note of the positions and locations of parts during disassembly to make reassembly easier.

NOTE: Any service operations not included in this section should be performed by a DeWALT factory service center or a DeWALT authorized service center.

DRAINING AIR TANK

The condensation in the tank must be drained daily by opening the drain tap (2) under the tank. Take care if there is compressed air inside the cylinder, as water could flow out with considerable force.

1. Verify that the compressor is turned "Off".
2. Holding the handle, tilt the compressor toward the drain valve so it is positioned at the bottom of the tank.
3. Turn the drain valve to open.
4. Keep the compressor tilted until all moisture has been removed.

MAINTENANCE CHART				
Procedure	Daily	Weekly	Monthly	1 year or 200 Hours
Check safety valve	X			
Inspect air filter +		X		
Drain air tank	X			
Check pump oil level	X			
Change pump oil (DPC16PS Only)***				X
Oil leak inspection (DPC16PS Only)	X			
Check for unusual noise/vibration	X			
Check for air leaks*	X			
Clean compressor exterior		X		
* To check for air leaks apply a solution of soapy water around joints. While compressor is pumping to pressure and after pressure cuts out, look for air bubbles to form.				
** The pump oil must be changed after the first 20 hours of operation. Thereafter, when using DeWALT synthetic or SAE 40, non-detergent air compressor oil, change oil every 200 hours of operation or once a year, whichever comes first.				
+ Perform more frequent in dusty or humid conditions				

Condensation of compressors that are oil lubricated must not be drained into the sewer or dispersed in the environment as it contains oil.

CHECKING SAFETY VALVE (14)

⚠ WARNING: Hot surfaces. Risk of burn. Aftercooler, pump head, and surrounding parts are very hot, do not touch. Allow compressor to cool prior to servicing.

⚠ WARNING: Risk of bursting. If the safety valve does not work properly, over-pressurization may occur, causing air tank rupture or an explosion.

Before starting compressor, pull the ring on the safety valve to make sure that the safety valve operates freely. If the valve is stuck or does not operate smoothly, it must be replaced with the same type of valve.

CHECKING AIR FILTER ELEMENT (10)

⚠ WARNING: Hot surfaces. Risk of burn. Aftercooler, pump head, and surrounding parts are very hot, do not touch. Allow compressor to cool prior to servicing.

1. Ensure the On/Off switch (6) is in the OFF position.
2. Allow unit to cool.
3. Remove air filter (10) from unit.
4. Carefully pry filter top from base.
5. Remove element from filter base.
6. If element needs cleaning, blow out with air. Replace if needed. Purchase replacement parts from your local dealer or authorized service center. Always use identical replacement parts.
7. Place element back in filter base.
8. Snap filter top to filter base.
9. Reassemble air filter to unit. Ensure exhaust outlet points down.

⚠ CAUTION: Risk of unsafe operation. Do not operate without air inlet filter.

COMPRESSOR PUMP OIL (DPC16PS ONLY)

CHECKING OIL

⚠ WARNING: Hot surfaces. Risk of burn. Aftercooler, pump head, and surrounding parts are very hot, do not touch. Allow compressor to cool prior to servicing.

1. Ensure On/Off switch is in the OFF position.
2. Place unit on a flat level surface.
3. Remove dipstick (13) and wipe clean.
4. Reinsert dipstick fully into oil fill port for a few seconds to allow oil to collect on the dipstick.
5. Remove oil dipstick to read oil level. Oil should not exceed top raised line on dipstick. If oil is below lower mark, add same type of oil in crankcase and follow Steps 4 - 6.

NOTE: When filling the crankcase, the oil flows very slowly into the pump. If the oil is added too quickly, it will overflow and appear to be full.

⚠ CAUTION: Risk of unsafe operation. Overfilling with oil will cause premature compressor failure. Do not overfill.

6. Replace dipstick.

CHANGING OIL

NOTE: Pump oil contains substances that are regulated and must be disposed of in accordance with local, state and federal laws and regulations.

⚠ WARNING: Hot surfaces. Risk of burn. Aftercooler, pump head, and surrounding parts are very hot, do not touch. Allow compressor to cool prior to servicing.

1. Ensure On/Off switch is in the OFF position.
2. Allow the unit to cool.
3. Remove air compressor plug from outlet.
4. Drain air tank.
5. Locate a suitable container under pump drain plug (17).
6. Remove the dipstick (13) from crankcase.
7. Remove the oil drain plug (17).
8. Allow ample time for all oil to drain out. (Tilting the compressor towards the drain plug will assist in draining.)
9. Install the oil drain plug.
10. Fill pump using DeWALT synthetic or SAE 40, non-detergent air compressor oil.
11. Replace dipstick.

WHAT TO DO IF SMALL MALFUNCTIONS OCCUR

Loss of air in valve under pressure switch

This trouble depends on poor tightness of the check valve.

Take the following action:

- Discharge all pressure from the tank
- Unscrew the hexagon-head of the valve
- Carefully clean both the rubber disk and its seat.
- Refit all parts accurately.

Air losses

These can be caused by poor tightness of a union - check all unions, wetting them with soapy water.

Compressor not starting

If the compressor has trouble starting, check the following :

- Does mains power match that of the data-plate?
- Are power cable extensions of adequate diameter or length?
- Is the work environment too cold? (under 0°C)
- Is there oil in the housing to ensure lubrication?
- Is power supplied to the electrical line? (sockets well connected, thermal- breaker, fuses in good condition)

Compressor not stopping

- If the compressor does not stop when maximum pressure is reached, the tank safety valve comes into operation. A compressor with a faulty safety valve must NEVER be used - contact your nearest service centre immediately.

IMPORTANT

- Do not on any account unscrew any connection while the tank is pressurised
- Always check if the tank is pressure free.
- Do not drill holes, weld or purposely deform the compressed air tank.
- Do not do any jobs on the compressor unless you have disconnected the power plug.
- Temperature in operating ambient: 0°C +35°C.
- Do not aim jets of water or inflammable liquids on the compressor.
- Do not place flammable objects near the compressor.
- During down-times, turn the pressure switch to position "0" (OFF).
- Never aim the air jet at people or animals
- Do not transport the compressor while the tank is pressurised.
- Be careful with regard to some parts of the compressor such as the head and delivery tubes, as they can reach high temperatures. Do not touch these parts to avoid burns.
- Transport the compressor, lifting or pulling it with the appropriate grips or handles
- Keep children and animals well away from the machine operating area.
- If using the compressor for painting: a) Do not work in closed environments or near to naked flames b) Make sure there is adequate exchange of air at the place of work c) Protect your nose and mouth with an appropriate mask. Consult the tool / accessory manual and adhere to any safety requirements.
- If the electrical cable or plug are damaged, do not use the compressor and contact an authorised service centre to replace the faulty element with an original spare part.
- If the compressor is located on a shelf or on a top above floor height, it must be secured to prevent it falling while in operation.
- Do not put objects or your hands inside the protective grilles to avoid injury to yourself or damaging the compressor.
- Do not use the compressor as a blunt object toward things or animals, to avoid serious damage.
- When you have finished using the compressor, always remove the plug from the power socket.

ELECTRO-COMPRESSOR MODELS

For the European market, the compressor tanks are manufactured to meet Directive 2009/105/EC For the European market, the compressors are manufactured to meet Directive 2006/42/EC.

For the European market, the compressors are manufactured to meet Directive 2000/14/EC.

Acoustic pressure measured free-field at a distance of 4m at maximum operating pressure.

HINTS FOR EFFICIENT OPERATION

- For efficient operation of the machine at full continuing load and at maximum operating pressure, make sure the temperature of the work environment indoors does not exceed +25°C.

THESE COMPRESSORS HAVE BEEN DESIGNED FOR INTERMITTENT USE. THEY SHOULD ONLY BE USED FOR APPLICATIONS WHERE USAGE WILL NOT EXCEED 25% OF DUTY OVER THE COURSE OF ONE HOUR.

STORING THE PACKED AND UNPACKED COMPRESSOR

For the whole time that the compressor is not used before unpacking it, store it in a dry place at a temperature between +5°C and + 45°C and sheltered away from weather. For the whole time that the compressor is not used after unpacking it, disconnect from the mains supply, drain the air tank place sheets over it to protect it from dust, which may settle on the components. The oil is to be replaced and the operational efficiency of the compressor is to be checked if it is not used for long periods.

PNEUMATIC CONNECTIONS

Make sure you always use pneumatic tubes for compressed air with maximum pressure characteristics that are adequate for the compressor. Do not attempt to repair tubes if faulty.

WE RESERVE THE RIGHT TO MAKE ANY MODIFICATIONS WITHOUT PRIOR NOTICE WHENEVER NECESSARY.

TROUBLESHOOTING GUIDE

This section provides a list of the more frequently encountered malfunctions, their causes and corrective actions. The operator or maintenance personnel can perform some corrective actions, and others may require the assistance of a qualified DeWALT technician or your dealer.

Problem	Code
Excessive air tank pressure-safety valve pops off	1,2
Air leaks	3
Air leaks in air tank or at air tank welds	4
Air leaks between head and valve plate	5
Air leaks from safety valve	6
Knocking Noise	6,16,17
Pressure reading on the regulated pressure gauge drops when an accessory is used	7
Compressor is not supplying enough air to operate accessories	8,9,10,11,12,15
Regulator knob has continuous air leak	13
Regulator will not shut off air outlet	13
Moisture in pump crankcase	14,18
Motor will not run	11,19,20,21,22,23,24,25,26

CODE	POSSIBLE CAUSE	POSSIBLE SOLUTION
1	Pressure switch does not shut off motor when compressor reaches cut-out pressure	Set the On/Off switch to OFF, if the unit does not shut off contact a DeWALT factory service center or a DeWALT authorized service center.
2	Pressure switch cut-out too high	Contact a DeWALT factory service center or a DeWALT authorized service center.
3	Tube fittings are not tight enough	Tighten fittings where air can be heard escaping. Check fittings with soapy water solution. Do Not Overtighten.
4	Defective air tank	Air tank must be replaced. Do not repair the leak. ⚠ WARNING: Risk of bursting. Do not drill into, weld or otherwise modify air tank or it will weaken. The air tank can rupture or explode.
5	Leaking seals	Contact a DeWALT factory service center or a DeWALT authorized service center.
6	Defective safety valve	Operate safety valve manually by pulling on ring. If valve still leaks, it must be replaced.
7	Regulator is not adjusted correctly for accessory being used	It is normal for some pressure drop to occur when an accessory is used, adjust the regulator as instructed in Regulator under Features if pressure drop is excessive. NOTE: Adjust the regulated pressure under flow conditions while accessory is being used.
8	Prolonged excessive use of air	Decrease amount of air usage.
9	Compressor is not large enough for accessory	Check the accessory air requirement. If it is higher than the CFM or pressure supplied by your air compressor, a larger compressor is needed to operate accessory.

CODE	POSSIBLE CAUSE	POSSIBLE SOLUTION
10	Hole in air hose	Replace air hose.
11	Check valve restricted	Remove, clean or replace.
12	Air leaks	Tighten fittings.
13	Regulator is damaged	Replace.
14	Unit operating in damp or humid conditions	Move unit to a dry well ventilated area
15	Restricted air intake filter	Clean or replace air intake filter
16	Engine or pump oil is low	Add same type of oil in crankcase to pump. See Compressor Pump Oil under Maintenance.
17	Carbon build-up in pump.	Contact a DeWALT factory service center or a DeWALT authorized service center.
18	Detergent type oil being used in pump	Drain oil and refill pump using DeWALT synthetic or SAE 40, non-detergent air compressor oil.
19	Motor overload protection switch has tripped	See Motor Overload under Features.
20	Extension cord is wrong length or gauge	Check for proper gauge wire and cord length. See Extension Cords under Installation.
21	Loose electrical connections	Contact a DeWALT factory service center or a DeWALT authorized service center.
22	Possible defective motor or starting capacitor	Contact a DeWALT factory service center or a DeWALT authorized service center.
23	Paint spray on internal motor parts	Contact a DeWALT factory service center or a DeWALT authorized service center. Do not operate the compressor in the paint spray area. See flammable vapor warning.
24	Fuse blown, circuit breaker tripped	<ol style="list-style-type: none"> 1. Check fuse box for blown fuse and replace as necessary. Reset circuit breaker. Do not use a fuse or circuit breaker with higher rating than that specified for your particular branch circuit. 2. Check for proper fuse. Use only a time delay fuse. 3. Check for low voltage conditions and/or proper extension cord. 4. Disconnect the other electrical appliances from circuit or operate the compressor on its own branch circuit.
25	Tank pressure exceeds pressure switch cut-in pressure	Motor will start automatically when tank pressure drops below cut-in pressure of pressure switch.
26	Pressure release valve on pressure switch has not unloaded head pressure	Set the On/Off switch to OFF. If the valve does not open, replace switch. Contact a DeWALT factory service center or a DeWALT authorized service center.

CLEANING

⚠ **WARNING:** Blow dirt and dust out of the main housing with dry air as often as dirt is seen collecting in and around the air vents. Wear eye protection when performing this procedure.

⚠ **WARNING:** Never use solvents or other harsh chemicals for cleaning the non-metallic parts of the tool. These chemicals may weaken the materials used in these parts. Use a cloth dampened only with water and mild soap. Never let any liquid get inside the tool; never immerse

OPTIONAL ACCESSORIES

⚠ **WARNING:** Since accessories, other than those offered by DeWALT, have not been tested with this product, use of such accessories with this tool could be hazardous. To reduce the risk of injury, only DeWALT recommended accessories should be used with this product.

PROTECTING THE ENVIRONMENT



Separate collection. This product must not be disposed of with normal household waste.

Should you find one day that your DeWALT product needs replacement, or if it is of no further use to you, do not dispose of it with household waste. Make this product available for separate collection.



Separate collection of used products and packaging allows materials to be recycled and used again. Re-use of recycled materials helps prevent environmental pollution and reduces the demand for raw materials.

Local regulations may provide for separate collection of electrical products from the household, at municipal waste sites or by the retailer when you purchase a new product.

DeWALT provides a facility for the collection and recycling of DeWALT products once they have reached the end of their working life. To take advantage of this service please return your product to any authorised repair agent who will collect them on our behalf.

You can check the location of your nearest authorised repair agent by contacting your local DeWALT office at the address indicated in this manual. Alternatively, a list of authorised DeWALT repair agents and full details of our after-sales service and contacts are available on the Internet at: www.2helpU.com.

Model	DPC6MRC-GB DPC6MRC-QS	DPC10RC-GB DPC10RC-QS	DPC10RC-LX	DPC16PS-GB DPC16PS-QS	DPC16PS-LX
Tank Size (l)	6	10	10	16	16
Volts (ac V)	230	230	110	230	110
Power _{peak} Horse power / kW	1,5 / 1,1	2,0 / 1,5	2,0 / 1,5	2,5 / 1,8	2,5 / 1,8
Power _{running} Horse power / kW	1,5 / 1,1	1,85 / 1,4	1,85 / 1,4	2,3 / 1,7	2,3 / 1,7
Current (A)	5	6	13,5	8	14
Pump Type	Oil-Free	Oil-Free	Oil-Free	Oil Lubricated	Oil Lubricated
Noise / measurement uncertainty, L _{WA} / K _{WA}	97 / 1,5	97 / 1,5	97 / 1,5	91 / 1,5	91 / 1,5
Noise / measurement uncertainty, L _{PA} / K _{PA}	77	77	77	71	71
Maximum Working Pressure (bar / psi)	8 / 116	10 / 145	10 / 145	10 / 145	10 / 145
Air Displacement (l/min / cfm)	170 / 6,0	216 / 7,6	216 / 7,6	240 / 8,4	208 / 7,3
Air Delivery (l/min / cfm) @ 7 bar	75	82	82	150	115
Compressor speed in 1/min (rpm)	3400	3400	3400	2850	2850
Weight (kg)	12,8	17,5	17,5	37,5	37,5
Protection type	IP20	IP20	IP20	IP20	IP20



Lire le manuel d'utilisation :

Avant de positionner, de mettre en service ou de régler le compresseur, lire attentivement le manuel d'utilisation.

SYMBOLES FIGURANT SUR L'APPAREIL

On trouve les pictogrammes suivants sur l'appareil :



RISQUE DE CHOC ÉLECTRIQUE :

Avertissement : avant d'effectuer toute intervention sur le compresseur, il est obligatoire de débrancher la source d'alimentation électrique de la machine.



RISQUE DE TEMPÉRATURES ÉLEVÉES :

Avertissement : certaines pièces du compresseur peuvent atteindre des températures élevées.



RISQUE DE MISE EN MARCHÉ ACCIDENTELLE :

Attention : le compresseur peut redémarrer automatiquement en cas de coupure de courant suivie d'un rétablissement de la tension.



PORTER UN DISPOSITIF DE PROTECTION AUDITIVE

INFORMATIONS IMPORTANTES

Lire et comprendre toutes les instructions de fonctionnement, les consignes de sécurité et les mises en garde contenues dans ce manuel d'utilisation avant de faire fonctionner le compresseur ou de procéder à son entretien. La majorité des accidents résultant de l'utilisation ou de l'entretien du compresseur sont dus au non respect des consignes et règles de sécurité élémentaires. En identifiant à temps les situations potentiellement dangereuses et en respectant les consignes de sécurité appropriées, les accidents peuvent souvent être évités. Les consignes élémentaires de sécurité sont décrites dans la section « SÉCURITÉ » de ce manuel ainsi que dans les sections renfermant les instructions d'utilisation et d'entretien. Les dangers qui doivent être évités afin de prévenir toute blessure corporelle ou tout dommage sur la machine sont indiqués par « ATTENTION » sur le compresseur et dans ce manuel.

Utiliser le compresseur DeWALT uniquement aux fins pour lesquelles il a été conçu, à savoir : appareils pneumatiques de clouage, appareils de peinture par pulvérisation, accessoires de gonflage pour pneus, etc. Veuillez vous assurer que la valeur de pression d'air de l'appareil que vous raccordez est appropriée.

SIGNIFICATION DU VOCABULAIRE DE SIGNALISATION

⚠ **ATTENTION :** indique une situation potentiellement dangereuse qui, si on ne tient pas compte de son caractère, risque de provoquer de graves blessures.

⚠ **AVERTISSEMENT :** indique une situation dangereuse qui, si on ne tient pas compte de son caractère, risque de provoquer des blessures légères ou d'endommager la machine.

REMARQUE : souligne une information essentielle

Consignes de sécurité

CONSIGNES DE SÉCURITÉ IMPORTANTES POUR L'UTILISATION DU COMPRESSEUR

⚠ **ATTENTION : UNE UTILISATION INCORRECTE DU COMPRESSEUR OU LE NON RESPECT DES CONSIGNES DE SÉCURITÉ PEUT ENTRAÎNER LA MORT OU DES BLESSURES GRAVES. AFIN D'ÉVITER TOUT DANGER, RESPECTER CES CONSIGNES DE SÉCURITÉ ÉLÉMENTAIRES.**

BIEN LIRE TOUTES LES INSTRUCTIONS

1. NE JAMAIS TOUCHER AUX PIÈCES MOBILES Ne jamais approcher les mains, les doigts ou aucune autre partie du corps des pièces mobiles du compresseur.

2. NE JAMAIS FAIRE FONCTIONNER LE COMPRESSEUR SI TOUS LES CARTERS DE PROTECTION NE SONT PAS EN

PLACE Ne jamais faire fonctionner le compresseur si tous les carters de protection ou les dispositifs de sécurité ne sont pas en place et en bon état. Si une opération d'entretien ou de réparation nécessite le démontage d'un carter de protection ou d'un dispositif de sécurité, s'assurer de bien le remonter avant de remettre le compresseur en marche.

3. TOUJOURS SE PROTÉGER LES YEUX Toujours porter des lunettes ou un masque de protection oculaire. Ne jamais diriger le jet d'air comprimé sur une personne ou une partie du corps.

4. SE PROTÉGER CONTRE LES CHOC ÉLECTRIQUES Empêcher tout contact du corps avec les surfaces mises à la terre, par exemple les tuyaux, radiateurs, plaques chauffantes et enceintes de réfrigération. Ne jamais faire fonctionner le compresseur dans un endroit humide ou sur une surface mouillée.

5. DÉBRANCHER LE COMPRESSEUR Toujours débrancher le compresseur de la source d'alimentation électrique et évacuer l'air comprimé du réservoir avant toute opération de révision, d'inspection, d'entretien, de nettoyage, de remplacement ou de vérification des pièces.

6. ÉVITER TOUTE MISE EN MARCHÉ ACCIDENTELLE Ne pas transporter le compresseur lorsqu'il est encore raccordé à sa source d'alimentation électrique ou lorsque le réservoir d'air comprimé est plein. Bien s'assurer que le bouton du pressostat se trouve sur la position « OFF » (arrêt) avant de raccorder le compresseur à son alimentation.

7. ENTREPOSER CORRECTEMENT LE COMPRESSEUR Lorsqu'il n'est pas utilisé, le compresseur doit être entreposé dans un endroit sec. Veiller à ce qu'il soit hors de portée des enfants. Fermer à clé le local d'entreposage.

8. MAINTENIR L'ESPACE DE TRAVAIL PROPRE Un espace de travail encombré augmente les risques d'accidents. Le débarrasser des outils inutiles, débris, meubles, etc.

9. ÉLOIGNER LES ENFANTS Ne pas laisser les visiteurs toucher à la rallonge du compresseur. Tous les visiteurs devront se tenir suffisamment éloignés de l'espace de travail.

10. SE VÊTIR CORRECTEMENT Ne porter ni vêtements amples ni bijoux. Ils pourraient se prendre dans les pièces mobiles. Porter une coiffe de protection pour maintenir les cheveux longs.

11. FAIRE ATTENTION AU CORDON Ne jamais tirer brusquement sur le cordon pour le débrancher. Tenir le cordon à l'écart des sources de chaleur, de graisse et des surfaces tranchantes.

12. ENTREtenir LE COMPRESSEUR AVEC SOIN Suivre les instructions de lubrification. Inspecter régulièrement les cordons et, s'ils sont endommagés, les faire réparer dans un centre de service après-vente agréé. Inspecter périodiquement les rallonges et les faire réparer si elles sont endommagées.

13. RALLONGES POUR UTILISATION EN EXTÉRIEUR Si l'outil doit être utilisé en extérieur, utiliser uniquement des rallonges conçues à cet effet et identifiées comme telles.

14. RESTER SUR SES GARDES Bien faire attention à ce que l'on fait. Faire preuve de bon sens. Ne pas utiliser le compresseur en cas de fatigue. Ne jamais utiliser le compresseur sous l'effet de l'alcool, de drogues ou de médicaments provoquant la somnolence.

15. VÉRIFIER L'ABSENCE DE PIÈCES ENDOMMAGÉES ET DE FUITES D'AIR Avant de continuer à utiliser le compresseur, vérifier attentivement que les carters de protection ou d'autres pièces ne sont pas endommagés pour s'assurer que le compresseur pourra fonctionner correctement et effectuer le travail pour lequel il est conçu. Vérifier l'alignement et le couplage des pièces mobiles, l'éventuelle présence de pièces cassées, le support, les fuites d'air et tout autre élément susceptible d'altérer le bon fonctionnement. Tout carter de protection ou autre pièce endommagée doit être correctement réparé ou remplacé par un centre de service après-vente agréé sauf en cas d'indication contraire dans ce manuel. Les pressostats défectueux doivent également être remplacés par un centre de service après-vente agréé. Ne pas utiliser le compresseur si l'interrupteur ne peut pas être mis en position « On » ou « Off ».

16. UTILISER LE COMPRESSEUR UNIQUEMENT POUR LES APPLICATIONS SPÉCIFIÉES DANS LE MANUEL D'UTILISATION Ne jamais utiliser le compresseur pour des utilisations autres que celles spécifiées dans le manuel. Ne jamais utiliser l'air comprimé pour respirer. Ne jamais marcher ou se tenir debout sur le compresseur.

17. MANIPULER LE COMPRESSEUR CORRECTEMENT Faire fonctionner le compresseur conformément aux instructions de ce manuel. Ne jamais laisser les enfants, les personnes non familiarisées avec son fonctionnement ou toute personne non autorisée utiliser le compresseur.

18. VÉRIFIER QUE TOUS LES BOULONS, VIS ET COUVERCLES SONT SOLIDEMENT FIXÉS Veiller à ce que tous les boulons, vis et plaques soient solidement fixés. Les vérifier périodiquement.

19. MAINTENIR LA GRILLE D'AÉRATION DU MOTEUR PROPRE La grille d'aération du moteur doit rester propre en permanence de façon à ce que l'air puisse circuler librement. Contrôler fréquemment l'accumulation de poussière.

20. FAIRE FONCTIONNER LE COMPRESSEUR À LA TENSION ASSIGNÉE Faire fonctionner le compresseur à la tension spécifiée sur la plaque signalétique. Si le compresseur est utilisé à une tension supérieure à la tension assignée, il en résultera une vitesse de rotation du moteur anormalement élevée risquant d'endommager le compresseur et de griller le moteur.

21. NE JAMAIS UTILISER UN COMPRESSEUR DÉFECTUEUX OU DONT LE FONCTIONNEMENT EST ANORMAL Si le compresseur semble ne pas fonctionner correctement, s'il émet un bruit bizarre ou s'il semble défectueux, l'arrêter immédiatement et le faire réparer dans un centre de service après-vente agréé.

22. NE PAS NETTOYER LES PIÈCES EN PLASTIQUE AVEC DU SOLVANT Les solvants tels que l'essence, les diluants, la benzine, le tétrachlorure de carbone et l'alcool risquent d'endommager et de fendre les pièces en plastique. Ne pas les nettoyer avec ce genre de produits. Pour nettoyer les pièces en plastique, utiliser un chiffon doux légèrement imbibé d'eau savonneuse puis sécher complètement.

23. UTILISER UNIQUEMENT DES PIÈCES DE RECHANGE D'ORIGINE L'utilisation de pièces de rechange autres que celles d'origine peut entraîner l'annulation de la garantie et être la cause d'un mauvais fonctionnement et des blessures en résultant. Les pièces d'origine sont disponibles auprès de votre distributeur.

24. NE PAS MODIFIER LE COMPRESSEUR Ne pas modifier le compresseur. Toujours consulter un centre de service après-vente agréé pour toute réparation. Une modification non autorisée risque non seulement d'affecter les performances du compresseur, mais également d'être la cause d'accidents et de blessures pour le personnel de réparation qui ne posséderait pas les compétences techniques nécessaires pour le réparer correctement.

25. DÉSACTIVER LE PRESSOSTAT LORSQUE LE COMPRESSEUR N'EST PAS UTILISÉ Lorsque le compresseur n'est pas en fonctionnement, régler le bouton du pressostat sur « OFF », débrancher le compresseur et ouvrir le robinet de vidange pour vider le réservoir d'air comprimé.

26. NE JAMAIS TOUCHER LES SURFACES CHAUDES Pour éviter tout risque de brûlures, ne pas toucher les tuyaux, les têtes, les cylindres et les moteurs.

27. NE PAS DIRIGER LE JET D'AIR DIRECTEMENT SUR LE CORPS Sous peine de blessures, ne pas diriger le jet d'air sur des personnes ou des animaux.

28. VIDANGER LE RÉSERVOIR Vidanger le réservoir tous les jours ou toutes les 4 heures d'utilisation. Ouvrir le bouchon de vidange et incliner le compresseur pour vider l'eau qui s'est accumulée.

29. NE PAS ARRÊTER LE COMPRESSEUR EN TIRANT SUR LA PRISE Utiliser le bouton « AUTO/OFF » du pressostat.

30. POUR LE CIRCUIT PNEUMATIQUE, N'UTILISER QUE DES PIÈCES RECOMMANDÉES SUPPORTANT UNE PRESSION SUPÉRIEURE OU ÉGALE À 125PSI (8,6 BARS) Il y a risque d'explosion. N'utiliser que des pièces pour circuit pneumatique recommandées supportant une pression supérieure ou égale à 125 psi (8,6 bars).

31. EINEN GEEIGNETEN HÖR- UND KOPFSCHUTZ TRAGEN Bei der Bedienung des Kompressors und des angeschlossenen Werkzeugs oder Zubehörs muss eine geeignete Schutzkleidung getragen werden. Die Bedienungsanleitung des Werkzeugs/Zubehörs ist stets zu beachten und sämtliche Sicherheitshinweise zu befolgen.

32. PRENDRE EN COMPTE LES ASPECTS ENVIRONNEMENTAUX Ne pas exposer le compresseur à la pluie. Ne jamais utiliser le compresseur dans des conditions humides ou mouillées. Assurer de bonnes conditions d'éclairage. Ne jamais utiliser le compresseur à proximité de liquides ou de gaz inflammables.

PIECES DE RECHANGE Pour les réparations, utiliser uniquement des pièces de rechange identiques aux pièces remplacées. Confier toute réparation à un centre de service après-vente agréé.

RALLONGE Utiliser uniquement des rallonges à trois conducteurs possédant des fiches à trois broches avec terre et des prises tripolaires adaptées à la prise du compresseur. Remplacer ou réparer la rallonge endommagée. Vérifier que la rallonge est en bon état. Lors de l'utilisation d'une rallonge, s'assurer d'en utiliser une suffisamment résistante pour supporter le courant que votre produit laissera passer. Une rallonge trop faible peut provoquer des chutes de tension et, par conséquent, une perte de puissance ainsi qu'une surchauffe de l'appareil. Le tableau indique la taille à utiliser en fonction de la longueur de la rallonge et du nombre d'ampères indiqué sur la plaque signalétique. En cas de doute, utiliser le calibre supérieur suivant. Plus le numéro de calibre est petit, plus la rallonge est puissante.

Lors de l'utilisation d'un outil électrique en extérieur, utiliser une rallonge spécialement conçue à cet effet. L'utilisation d'une rallonge adaptée à une utilisation en extérieur réduit les risques de décharges électriques.

SECTION VALABLE POUR UNE LONGUEUR MAXIMALE DE 20 MT MONOPHASÉ

Puissance / HP	Puissance / kW	220/230V mm ²	110/120V mm ²
0,75-1	0,65-0,7	1,5	2,5
1,5	1,1	2,5	4
2	1,5	2,5	4-6
2,5-3	1,8-2,2	4	-

⚠ ATTENTION Éviter tous les risques de chocs électriques. Ne jamais utiliser le compresseur avec une rallonge ou un câble électrique endommagé. Contrôler régulièrement les câbles électriques. Ne jamais utiliser le compresseur dans l'eau ou à proximité de celle-ci ainsi qu'à proximité d'un lieu où il y a risque de choc électrique.

VANNE DE SURETE

Ce compresseur est muni d'une vanne de sûreté qui est prévue pour éviter toute surpressurisation des réservoirs d'air. Cette vanne est réglée en usine et ne fonctionnera pas à moins que la pression du réservoir n'atteigne ce niveau de pression.

⚠ MISE EN GARDE : NE PAS ESSAYER DE REGLER OU DE SUPPRIMER CE DISPOSITIF DE SECURITE. TOUT REGLAGE DE CETTE VANNE SERAIT SUSCEPTIBLE DE CAUSER DES BLESSURES GRAVES. Si cet appareil a besoin d'entretien ou de réparation, s'adresser à un Centre d'entretien agréé DeWALT.

Attachements et accessoires :

Pour chaque attachement ou accessoire que vous utiliserez avec ce compresseur, la pression maximum permise conseillée devrait figurer clairement sur le produit ou sur son mode d'emploi. Excéder les niveaux de pression de ces attachements (y compris, mais non limité à : outils pneumatiques, accessoires fonctionnant avec de l'air, pistolets de projection, conduits d'air, raccords de conduits d'air, pneus et autres objets gonflables) pourrait entraîner leur éclatement et leur explosion et causer des blessures graves.

- Ne jamais dépasser la pression maximum conseillée par le fabricant de tout attachement ou accessoire que vous utilisez avec ce compresseur.

CAPACITE DE FONCTIONNEMENT :

Pour assurer que ce compresseur d'air DeWALT fonctionne pendant longtemps, ne pas l'utiliser à plus de la capacité maximum indiquée sur la plaquette de données techniques. Si, par exemple, ce compresseur fonctionne pendant plus de 25% d'une heure, sa capacité à fournir de l'air sera moindre que la quantité nécessaire à l'application.

Toujours faire correspondre les exigences de volume d'air de l'attachement ou de l'accessoire utilisé avec le volume d'air que le compresseur est capable de fournir.

Pour éviter une surchauffe du moteur électrique, ce compresseur est conçu pour une utilisation discontinue comme indiqué sur la plaque de données techniques (par exemple, S3-25 signifie 2.5 minutes ALLUME, 7.5 minutes ETEINT).

CONSERVER CES INSTRUCTIONS ET LES METTRE À DISPOSITION DES PERSONNES QUI UTILISENT CET APPAREIL

UTILISATION ET ENTRETIEN

REMARQUE : les informations contenues dans ce manuel d'utilisation ont pour objectif d'assister l'opérateur durant l'utilisation et les opérations d'entretien du compresseur en toute sécurité. Certaines illustrations de ce manuel peuvent montrer des détails ou des accessoires qui diffèrent de ceux de votre compresseur.

INSTALLATION

Après avoir déballé le compresseur, vérifier qu'il est en bon état en contrôlant qu'il n'a pas subi de dommages durant le transport puis effectuer les opérations suivantes :

DPC16PS UNIQUEMENT

△ Mise en garde : risque de blessures corporelles. Ne pas placer les mains entre la poignée et le panneau supérieur lors du montage pour éviter de se pincer.

- Placer la poignée (5) dans les douilles du panneau supérieur (7).
- Enfoncer les boutons pression et glisser la poignée à travers les premières douilles jusqu'à ce qu'elle s'arrête au niveau des deuxième douilles.
- En dessous du panneau supérieur, enfoncer à nouveau les boutons pression et glisser pour atteindre les deuxième douilles.
- Tirer à fond sur la poignée jusqu'à ce qu'elle s'arrête. Tourner les boutons de verrouillage (15) pour verrouiller la poignée. **IMPORTANT :** toujours soulever la poignée et verrouiller avant de l'utiliser comme diablo.
- Lorsque la fonction de diablo n'est pas utilisée, dévisser les boutons de verrouillage et pousser la poignée vers le bas jusqu'à ce qu'elle s'arrête.

LUBRIFICATION ET HUILE - DPC16PS UNIQUEMENT

△ MISE EN GARDE : le compresseur a été expédié avec de l'huile dans le carter. Veuillez vérifier attentivement que le niveau d'huile soit correct.

Ne pas tenter de faire fonctionner ce compresseur d'air sans avoir auparavant ajouté de l'huile dans le carter. De sérieux dommages pourraient être causés par un fonctionnement, même limité, en l'absence d'huile dans la pompe et sans aucun rodage. Respecter à la lettre les directives du Réglage initial sous fonctionnement.

△ Mise en garde : ne pas utiliser les huiles de moteurs automobiles, par exemple 10W-30, car leur viscosité n'est pas adéquate. Elles laissent des dépôts de carbone dans des composants essentiels, réduisant ainsi les performances et la durée de vie du compresseur. Utiliser de l'huile non-détergente de synthèse DeWALT ou SAE 40 pour compresseur d'air.

- Déposer l'appareil sur une surface à niveau.
- Retirer la jauge d'huile (13) et vérifier le niveau d'huile. Ajouter progressivement de l'huile non-détergente de synthèse DeWALT ou SAE 40 pour compresseur d'air si nécessaire.

REMARQUE : consulter les spécifications pour la capacité de l'huile de la pompe.

△ Mise en garde : risque d'utilisation dangereuse. Un réservoir trop plein d'huile provoquera une défaillance prématurée du compresseur. Ne pas remplir plus que nécessaire.

- Repositionner la jauge.

REMARQUE : certains appareils (DPC6MRC, DPC10RC) sont munis d'une pompe sans huile. Il n'y a aucune huile à remplacer ni à vérifier.

BRANCHEMENT ÉLECTRIQUE

Ne pas utiliser le cordon de façon abusive. Ne jamais utiliser le cordon pour transporter, tirer ou débrancher un outil électrique. Protéger le cordon de toute source de chaleur, de l'huile, et de tout bord tranchant ou pièce mobile.

Les cordons endommagés ou emmêlés augmentent les risques de décharges électriques.

Les compresseurs monophasés sont fournis avec un câble électrique et une fiche bipolaire avec terre. Il est important que le compresseur soit branché à une prise de terre (fig. 4).

IMPORTANT : ne jamais utiliser la prise de terre à la place du fil neutre. Le branchement à la terre doit être effectué selon les normes de sécurité (EN 60204). La fiche du câble d'alimentation ne doit pas être utilisée comme interrupteur mais doit être introduite dans une prise de courant commandée par un interrupteur différentiel approprié (magnétothermique).

△ DANGER : RISQUE DE CHOC ELECTRIQUE. UNE MISE À LA TERRE INADÉQUATE PEUT PROVOQUER UN CHOC ÉLECTRIQUE.

Do not modify the plug provided. If it does not fit the available outlet, a correct outlet should be installed by a qualified electrician.

Repairs to the cord set or plug MUST be made by a qualified electrician.

MODE D'EMPLOI

LISTE DE VERIFICATION DE PRE-DEMARRAGE

- S'assurer que le commutateur Marche/Arrêt (6) est en position d'Arrêt.
- Brancher le cordon d'alimentation dans le bon réceptacle de circuit de dérivation. Consulter la rubrique Branchement électrique (ci-dessus).
- S'assurer que le réservoir d'air soit bien purgé, consulter la rubrique Vidange du réservoir d'air sous entretien.
- S'assurer que la vanne de purge (2) soit fermée.
- S'assurer que la vanne de sûreté (14) fonctionne correctement, consulter la rubrique Vérification de la vanne de sûreté sous entretien.
- Vérifier le niveau d'huile de la pompe, consulter la rubrique Huile de la pompe du compresseur sous entretien. (DPC16PS uniquement)

△ MISE EN GARDE : ne pas utiliser le compresseur sans huile ou avec une huile de qualité inadéquate. DeWALT ne peut être tenu responsable pour toute défaillance du compresseur provoquée par une huile inappropriée.

- Tourner le bouton du régulateur (4) en sens antihoraire jusqu'à fermeture complète. S'assurer que le manomètre réglé indique 0 bar (0 psi).
- Fixer le tuyau et les accessoires.

Avertissement : risque d'utilisation dangereuse. Saisir fermement le tuyau en main lors du raccordement ou de la déconnexion pour empêcher un à-coup du tuyau.

9. S'assurer que tous les couvercles et étiquettes sont présents, lisibles (dans le cas des étiquettes) et bien fixés. Ne pas utiliser le compresseur avant de vérifier tous ces points.

△ Avertissement : risque d'éclatement. Une pression d'air excessive entraîne un risque sérieux d'éclatement. Vérifiez la pression maximum suggérée par le fabricant pour les outils pneumatiques et les accessoires. La pression de sortie du régulateur ne doit jamais dépasser une pression nominale maximale.

REGLAGE INITIAL

△ Mise en garde : ne pas utiliser cet appareil avant d'avoir lu et compris le mode d'emploi ainsi que l'intégralité des directives de sécurité, d'utilisation et d'entretien.

PROCEDURE DE RODAGE

△ MISE EN GARDE : risque de dommages matériels. Respecter à la lettre les directives de rodage ci-dessous pour éviter de causer de graves dommages.

Cette procédure est requise avant que le compresseur d'air soit mis en service et lorsque le clapet ou une pompe de compresseur complète a été remplacé

PROGRAMME D'ENTRETIEN				
Procédure	Quotidienne	Hebdomadaire	Mensuelle	1 an ou 200 ans
Vérification de la vanne de sûreté	X			
Inspection du filtre à air*		X		
Vidange du réservoir d'air	X			
Vérification du niveau d'huile de la pompe	X			
Vidange de l'huile de la pompe (DPC16PS uniquement)**				X
Inspection des fuites d'huile (DPC16PS uniquement)	X			
Recherche de bruits ou de vibrations inhabituels	X			
Vérification des fuites d'air*	X			
Nettoyage de la partie externe du compresseur		X		
* Pour détecter des fuites d'air, appliquer une solution d'eau savonneuse autour des joints. Alors que le compresseur développe la pression et que l'accumulation de pression cesse, rechercher toute trace de bulles d'air.				
** Veuillez vidanger l'huile de la pompe après les 20 premières heures de fonctionnement. Par la suite, vidanger l'huile à tous les 200 heures de fonctionnement ou une fois l'an selon la première éventualité, et utiliser de l'huile non-détergente de synthèse DeWALT ou SAE 40 pour compresseur d'air.				
* Vidange plus fréquente sous conditions poussiéreuses ou humides				

la valeur maximale et la valeur minimale est d'environ 2 bars (29 psi). Ex.: le compresseur s'arrête lorsqu'il atteint 8 bars (116 psi) (pression maximale de fonctionnement) et redémarre automatiquement lorsque la pression à l'intérieur du réservoir descend à 6 bars (87 psi). Après avoir branché le compresseur à la ligne électrique, effectuer une charge à la pression maximale et vérifier que le fonctionnement de la machine est correct.

REMARQUE : le groupe tête/cylindre/tuyau de sortie peut atteindre des températures élevées. Il faut faire particulièrement attention lorsque vous travaillez à proximité de ces pièces de pas les toucher afin d'éviter les brûlures.

IMPORTANT

Les électro-compresseurs doivent être branchés à une prise de courant protégée par un interrupteur différentiel adapté (magnétothermique). Le moteur est muni d'un disjoncteur thermique automatique situé à l'intérieur de l'enroulement qui stoppe le compresseur lorsque la température du moteur atteint des valeurs trop élevées de (180°C). Si le disjoncteur thermique est enclenché, le compresseur redémarre automatiquement après 10 -15 minutes.

RÉGLAGE DE LA PRESSION DE FONCTIONNEMENT

Il n'est pas nécessaire de toujours utiliser la pression de fonctionnement maximale. Les outils pneumatiques utilisés fréquemment nécessitent au contraire moins de pression. Sur les compresseurs dotés d'un réducteur de pression, la pression de fonctionnement doit être réglée correctement.

Régler la pression à la valeur désirée en tournant le bouton dans le sens des aiguilles d'une montre pour l'augmenter et dans le sens contraire pour la diminuer. Une fois la pression optimale atteinte, bloquer le bouton en appuyant vers le bas. Sur les réducteurs de pression sans manomètre, la pression de réglage est visible sur l'échelle graduée située sur le corps du réducteur.

Sur les réducteurs de pression avec manomètre, la pression de réglage est visible sur l'échelle graduée située sur le manomètre.

ATTENTION : Certains réducteurs de pression ne sont pas équipés de la fonction « push to lock ». Par conséquent, il suffit de tourner le bouton pour en régler la pression.

REMARQUE : laisser refroidir le compresseur d'air avant de débiter une réparation.

REMARQUE : tous les systèmes de compression d'air comprennent des pièces (par ex., huile, filtres, séparateurs) qui sont régulièrement remplacées. Ces pièces usées pourraient contenir des substances contrôlées et doivent être mises au rebut conformément aux lois et règlements municipaux, provinciaux, territoriaux et fédéraux.

REMARQUE : noter la position et l'emplacement des pièces au démontage pour faciliter le remontage subséquent.

REMARQUE : toute réparation non décrite dans cette rubrique devrait être exécutée à un centre de réparation de l'usine DeWALT ou un centre de réparation agréé DeWALT.

VIDANGE DU RESERVOIR D'AIR

Il est nécessaire d'évacuer la condensation du réservoir une fois par jour en ouvrant le robinet de vidange (2) situé sous le réservoir. En cas de présence d'air comprimé à l'intérieur du cylindre, faire particulièrement attention car l'eau est susceptible de sortir violemment.

1. S'assurer que le compresseur est en position d'Arrêt.
2. En tenant la poignée, faire basculer le compresseur pour positionner la vanne de vidange en bas du réservoir.
3. Ouvrir la vanne de vidange.
4. Maintenir le compresseur dans cette position jusqu'à ce que toute humidité soit éliminée.

La condensation des compresseurs lubrifiés avec de l'huile ne doit pas être vidée dans les égouts ou déversée dans la nature car elle contient de l'huile.

VERIFICATION DE LA VANNE DE SURETE (14)

⚠ AVERTISSEMENT : surfaces chaudes. Risque de brûlure. Le post-refroidisseur, la tête de pompe et les pièces contiguës sont très chaudes – ne pas les toucher. Laisser refroidir le compresseur avant d'effectuer des réparations sur l'appareil.

⚠ AVERTISSEMENT : risque d'éclatement. Si la vanne de sûreté ne fonctionne pas correctement, il peut se produire une surpressurisation, causant ainsi la rupture du réservoir d'air ou une explosion.

Avant de mettre en marche le compresseur, tirer sur la bague de la vanne de sûreté pour s'assurer que la vanne fonctionne librement. Si la vanne est coincée ou ne fonctionne pas correctement, il faut la remplacer par une vanne du même type

VERIFICATION DES ELEMENTS DU FILTRE D'AIR (10)

⚠ AVERTISSEMENT : surfaces chaudes. Risque de brûlure. Le post-refroidisseur, la tête de pompe et les pièces contiguës sont très chaudes – ne pas les toucher. Laisser refroidir le compresseur avant d'effectuer des réparations sur l'appareil.

1. S'assurer que le commutateur Marche/Arrêt (6) est en position d'Arrêt.
2. Laisser refroidir l'appareil.
3. Dévisser le filtre à air (10) de l'appareil.
4. Soulever doucement le dessus du filtre de la base.
5. Retirer les éléments de la base du filtre.
6. En cas de nettoyage, souffler de l'air. Remplacer le cas échéant. Acheter les pièces de rechange auprès de votre distributeur ou centre de réparation agréé régional. Toujours utiliser des pièces de rechange identiques.

7. Replacer les éléments dans la base du filtre.

8. Reconnecter la base et le dessus du filtre.

9. Réassembler le filtre à air à l'appareil. S'assurer que la prise d'échappement pointe vers le bas.

⚠ MISE EN GARDE : risque d'utilisation dangereuse. Ne pas utiliser sans le filtre d'admission d'air.

HUILE DE LA POMPE DU COMPRESSEUR (DPC16PS UNIQUEMENT)

VERIFICATION DE L'HUILE

⚠ AVERTISSEMENT : surfaces chaudes. Risque de brûlure. Le post-refroidisseur, la tête de pompe et les pièces contiguës sont très chaudes – ne pas les toucher. Laisser refroidir le compresseur avant d'effectuer des réparations sur l'appareil.

1. S'assurer que le commutateur Marche/Arrêt est en position d'Arrêt.
2. Déposer l'appareil sur une surface plane à niveau.
3. Retirer la jauge d'huile (13) et l'essuyer.
4. Réinsérer totalement la jauge d'huile dans l'orifice de remplissage d'huile pendant quelques secondes pour permettre à l'huile de s'imprégner sur la jauge.
5. Retirer la jauge pour lire le niveau de l'huile. L'huile ne doit pas dépasser la ligne indiquée sur la jauge. Si l'huile se situe en dessous de la marque, ajouter le même type d'huile dans le carter et suivre les Étapes 4 à 6.

REMARQUE : lors du remplissage du carter, l'huile s'écoule très lentement dans la pompe. Si l'huile est ajoutée trop rapidement, elle débordera et le réservoir paraîtra plein.

⚠ MISE EN GARDE : risque d'utilisation dangereuse. Un réservoir trop plein d'huile provoquera une défaillance prématurée du compresseur. Ne pas remplir plus que nécessaire.

6. Remplacer la jauge.

VIDANGE D'HUILE

REMARQUE : l'huile de la pompe contient des substances contrôlées qui doivent être mises au rebut conformément aux lois et règlements municipaux, provinciaux, territoriaux et fédéraux.

⚠ AVERTISSEMENT : surfaces chaudes. Risque de brûlure. Le post-refroidisseur, la tête de pompe et les pièces contiguës sont très chaudes – ne pas les toucher. Laisser refroidir le compresseur avant d'effectuer des réparations sur l'appareil.

1. S'assurer que le commutateur Marche/Arrêt est en position d'Arrêt.
2. Laisser refroidir l'appareil.
3. Débrancher le compresseur d'air.
4. Purger le réservoir d'air.
5. Déposer un récipient convenable sous le bouchon de vidange de la pompe (17).

6. Retirer la jauge d'huile (13) du carter.

7. Dévisser et retirer le bouchon de vidange d'huile (17).

8. Laisser suffisamment de temps pour que l'huile s'écoule complètement. (Une inclinaison du compresseur en direction du bouchon de vidange contribuera à la vidange.)

9. Remettre le bouchon de vidange d'huile en place.

10. Remplir la pompe avec de l'huile non-détergente de synthèse DeWALT ou SAE 40 pour compresseur d'air.

11. Remplacer la jauge.

PROCÉDURES D'INTERVENTION EN CAS DE PETITES ANOMALIES

Loss of air in valve under pressure switch

Cet inconvénient est dû à une étanchéité défectueuse du clapet anti-retour.

Procéder comme suit :

- Évacuer toute la pression du réservoir
- Dévisser la tête hexagonale de la vanne
- Nettoyer soigneusement le disque en caoutchouc ainsi que son logement.
- Remonter soigneusement le tout.

Fuites d'air

Elles sont généralement dues à une étanchéité défectueuse des raccords. Contrôler tous les raccords en les mouillant avec de l'eau savonneuse.

Le compresseur ne démarre pas

En cas de difficulté de démarrage du compresseur, vérifier les points suivants :

- La tension de réseau doit correspondre à celle indiquée sur la plaquette signalétique
- Les rallonges électriques doivent être de longueur ou de diamètre adapté.
- L'environnement de travail ne doit pas être trop froid (en dessous de 0°C).
- Le carter doit être rempli d'huile afin de garantir la lubrification
- Le réseau électrique doit être alimenté (prise bien branchée – magnétothermique, fusibles en bon état).

Le compresseur ne s'arrête pas

- Si le compresseur ne s'arrête pas lorsque la pression maximale est atteinte, la vanne de sûreté du réservoir s'actionne. Un compresseur muni d'une vanne de sûreté défectueuse ne doit JAMAIS être utilisé.
- Contacter le centre de service après-vente autorisé le plus proche en vue de sa réparation.

IMPORTANT

- Ne jamais dévisser un raccord quelconque lorsque le réservoir est sous pression.
- Toujours vérifier qu'il n'y a pas de pression dans le réservoir.
- Il est interdit de percer des trous, de faire des soudures ou de déformer volontairement le réservoir d'air comprimé.
- Débrancher la fiche de la prise de courant avant d'effectuer toute opération sur le compresseur.
- Température ambiante de fonctionnement : 0°C + 35°C.
- Ne pas diriger de jet d'eau ou de liquide inflammable sur le compresseur.
- Ne pas positionner d'objet inflammable à proximité du compresseur.
- Durant les pauses, positionner le pressostat sur « 0 » (OFF) (éteint).
- Ne jamais diriger le jet d'air vers des personnes ou des animaux.
- Ne pas transporter le compresseur lorsque le réservoir est sous pression.
- Faire attention aux parties du compresseur telles que la tête et les tuyaux de sortie qui peuvent atteindre des températures élevées. Ne jamais toucher ces composants afin d'éviter les brûlures.
- Transporter le compresseur en le soulevant ou en le tirant par les poignées ou prises appropriées.
- Éloigner les enfants et les animaux de la zone de fonctionnement de la machine.
- En cas d'endommagement du câble électrique ou de la fiche, ne pas utiliser le compresseur et contacter le centre de service après-vente autorisé pour les remplacer par une pièce de rechange d'origine.
- En cas de positionnement du compresseur sur un échafaudage ou un plan au-dessus du sol, le fixer afin d'éviter toute chute durant le fonctionnement.
- Ne pas introduire d'objets ou les mains à l'intérieur des grilles de protection afin d'éviter toute blessure corporelle ou dommage pour le compresseur.
- Ne pas utiliser le compresseur comme objet contondant contre des personnes, animaux ou choses afin d'éviter des accidents graves.
- Une fois l'utilisation du compresseur terminée, toujours débrancher la fiche de la prise de courant.

ÉLECTROCOMPRESSEURS - MODÈLES

Pour le marché européen, les réservoirs des compresseurs sont fabriqués selon la Directive 2009/105/CE. Pour le marché européen, les compresseurs sont fabriqués selon la Directive 2006/42/CE.

Pour le marché européen, les compresseurs sont fabriqués selon la Directive 2000/14/CE.

Niveau sonore mesuré en champ libre à 4 m de distance à la pression d'utilisation maximale.

CONSEILS UTILES POUR UNE UTILISATION EFFICACE

- Pour une utilisation efficace de la machine en charge maximale continue à la pression de fonctionnement maximale, vérifier que la température de l'environnement de travail fermé ne dépasse pas + 25°C.

CES COMPRESSEURS ONT ÉTÉ CONÇUS POUR UNE UTILISATION DISCONTINUE. ILS DOIVENT ÊTRE UTILISÉS UNIQUEMENT POUR DES APPLICATIONS OU LEUR UTILISATION N'EXCÉDERA PAS LES 25% DE SERVICE PENDANT UNE HEURE.

STOCKAGE DU COMPRESSEUR EMBALLÉ ET DÉBALLÉ

Pendant toute la période d'inactivité du compresseur avant son déballage, le conserver dans un endroit sec, avec une température comprise entre + 5°C et + 45°C à l'abri des intempéries. Pendant toute la période d'inactivité du compresseur après son déballage, dans l'attente de sa mise en service ou en cas d'interruption de production, le protéger avec des bâches afin d'éviter que la poussière se dépose sur les mécanismes. Si le compresseur reste inactif pendant de longues périodes, il est nécessaire de vidanger l'huile et de contrôler le fonctionnement.

RACCORDEMENTS PNEUMATIQUES

Toujours utiliser des tuyaux pneumatiques pour air comprimé ayant des caractéristiques de pression maximale adaptées à celle du compresseur. Ne pas essayer de réparer le tuyau lorsqu'il est défectueux.

NOUS NOUS RÉSERVONS LE DROIT D'APPORTER TOUTE MODIFICATION NÉCESSAIRE SANS PRÉAVIS.**GUIDE DE DEPANNAGE**

Cette section énumère les défaillances les plus communes, leurs causes et les mesures correctives. L'opérateur ou le personnel d'entretien peut exécuter certaines mesures correctives, d'autres exigent l'assistance d'un technicien DeWALT qualifié ou du distributeur.

Problème	Code
Pression excessive dans le réservoir d'air - la vanne de sûreté claque	1,2
Fuites d'air	3
Fuites d'air dans le réservoir d'air ou dans les soudures du réservoir d'air	4
Fuites d'air entre la tête et la plaque porte-vannes	5
Fuites d'air à la vanne de sûreté	6
Cliquetis	6, 16, 17
Le relevé de pression sur le manomètre réglé chute lorsque l'accessoire est utilisé	7
Le compresseur ne fournit pas la quantité d'air requise pour le fonctionnement d'accessoires	8, 9, 10, 11, 12, 15
Fuite d'air continue au bouton du régulateur	13
Le régulateur ne parvient pas à fermer la sortie d'air	13
Humidité présente dans le carter de la pompe	14, 18
Moteur refuse de démarrer	11, 19, 20, 21, 22 23, 24, 25, 26

CODE	CAUSE POSSIBLE	SOLUTION POSSIBLE
1	Le manocontacteur n'éteint pas le moteur lorsque le compresseur atteint la pression de déclenchement	Mettre l'interrupteur Marche/Arrêt en position d'Arrêt, si l'appareil ne s'éteint pas, contacter un centre de réparation en usine de DeWALT ou un centre de réparation agréé DeWALT.
2	La pression de l'interrupteur de déclenchement est trop élevée	Contactez un centre de réparation en usine de DeWALT ou un centre de réparation agréé DeWALT.
3	Les raccords de tube ne sont pas assez serrés	Serrer les raccords qui émettent un sifflement de fuite d'air. Contrôler les raccords avec une solution d'eau savonneuse. Ne pas trop serrer.
4	Réservoir d'air défectueux	Le réservoir d'air doit être remplacé. Ne pas réparer la fuite. ⚠ Avertissement : risque d'éclatement. Ne pas percer le réservoir d'air, ni le souder ou le modifier de quelque manière que ce soit. Ces interventions l'affaibliront. Le réservoir risque de rompre ou d'exploser.
5	Joints d'étanchéité fuyants	Contactez un centre de réparation en usine de DeWALT ou un centre de réparation agréé DeWALT.
6	Vanne de sûreté défectueuse	Faire fonctionner la vanne manuellement en tirant sur la bague. Si la vanne fuit toujours, la remplacer.
7	Le régulateur n'est pas réglé correctement pour l'accessoire utilisé	Il est normal que la pression chute lorsqu'un accessoire est utilisé, ajuster le régulateur comme indiqué sous Caractéristiques si la pression chute trop. ⚠ Remarque : régler la pression réglée sous des conditions de travail adaptées à l'utilisation de l'accessoire.
8	Utilisation excessive prolongée de l'air	Diminuer la quantité d'air utilisée.
9	Le compresseur ne dispose pas de la capacité adéquate pour l'utilisation d'accessoires	Vérifier les exigences d'air de l'accessoire. Si elles sont supérieures au CFM ou à la pression fournie par le compresseur d'air, un compresseur de plus grande capacité est requis pour l'utilisation de l'accessoire.
10	Trou dans le tuyau d'air	Remplacer le tuyau d'air.

CODE	CAUSE POSSIBLE	SOLUTION POSSIBLE
11	Clapet obstrué	Retirer, nettoyer ou remplacer.
12	Fuites d'air	Serrer les raccords.
13	Le régulateur est endommagé	Le remplacer.
14	L'appareil fonctionne dans des conditions humides ou fraîches	Déplacer l'appareil dans un endroit sec bien aéré.
15	Filtre d'admission d'air obstrué	Nettoyer ou remplacer le filtre d'admission d'air.
16	Niveau d'huile moteur ou de la pompe bas	Ajouter le même type d'huile dans le carter de la pompe. Consulter la rubrique Huile de la pompe du compresseur sous entretien.
17	Accumulation de carbone dans la pompe	Contactez un centre de réparation en usine de DeWALT ou un centre de réparation agréé DeWALT.
18	Utilisation d'huile détergente dans la pompe	Vidanger l'huile et remplir avec de l'huile de synthèse non-détergente DeWALT ou SAE 40 pour compresseur.
19	Le commutateur de protection de surcharge du moteur a été déclenché	Consulter la rubrique Surcharge du moteur sous Caractéristiques.
20	La rallonge n'a pas la bonne longueur ou épaisseur	Vérifier la bonne longueur ou épaisseur du cordon. Consulter la rubrique Rallonges sous Installation.
21	Raccords électriques lâches	Contactez un centre de réparation en usine de DeWALT ou un centre de réparation agréé DeWALT.
22	Possibilité d'un moteur ou d'un condensateur de démarrage défectueux	Contactez un centre de réparation en usine de DeWALT ou un centre de réparation agréé DeWALT.
23	Présence de peinture sur les pièces internes du moteur	Contactez un centre de réparation en usine de DeWALT ou un centre de réparation agréé DeWALT. Ne pas faire fonctionner le compresseur dans une zone de pulvérisation de peinture. Lire l'avertissement concernant les vapeurs inflammables.
24	Fusible grillé, disjoncteur déclenché	1.Vérifier la boîte à fusibles et remplacer les fusibles, au besoin Remettre le disjoncteur à zéro. Ne pas utiliser un fusible ou un disjoncteur ayant une puissance nominale supérieure à ce qui est précisé pour votre circuit de dérivation. 2.Vérifier s'il s'agit du bon fusible. Utiliser seulement des fusibles temporisés. 3.Vérifier s'il y a un problème de basse tension et/ou de mauvaise rallonge. 4.Débrancher les autres appareils électriques du circuit ou faire fonctionner le compresseur sur son propre circuit de dérivation.
25	La pression du réservoir excède la pression d'enclenchement du commutateur	Le moteur démarre automatiquement lorsque la pression du réservoir chute sous la pression d'enclenchement.
26	La soupape de décompression du commutateur de pression n'a pas décompressé la pression de refoulement	Régler l'interrupteur Marche/Arrêt sur Arrêt. Si la soupape ne s'ouvre pas, la remplacer. Contacter un centre de réparation en usine de DeWALT ou un centre de réparation agréé DeWALT.

ENTRETIEN

⚠ AVERTISSEMENT : éliminer poussière et saleté du boîtier principal à l'aide d'air comprimé chaque fois que les orifices d'aération semblent s'encrasser. Porter systématiquement des lunettes de protection au cours de cette procédure.

⚠ AVERTISSEMENT : ne jamais utiliser de solvants ou tout autre produit chimique décapant pour nettoyer les parties non-métalliques de l'outil. Ces produits chimiques pourraient attaquer les matériaux utilisés. Utiliser un chiffon humidifié avec de l'eau et un savon doux. Protéger l'outil de tout liquide et n'immerger aucune de ses pièces dans aucun liquide.

ACCESSOIRES EN OPTION

⚠ AVERTISSEMENT : comme les accessoires autres que ceux offerts par DeWALT n'ont pas été testés avec ce produit, leur utilisation avec cet appareil pourrait être dangereuse. Pour réduire tout risque de dommages corporels, seuls des accessoires DeWALT recommandés doivent être utilisés avec cet appareil.

PROTECTION DE L'ENVIRONNEMENT



Collecte sélective. Ne pas jeter ce produit avec les ordures ménagères.

En fin de durée de vie ou d'utilité de votre produit DeWALT, ne pas le jeter avec les ordures ménagères, mais dans les conteneurs de collecte sélective.



La collecte sélective des produits et emballages usagés permet de recycler et réutiliser leurs matériaux. La réutilisation de matériaux recyclés aide à protéger l'environnement contre la pollution et à réduire la demande en matières premières.

Selon les réglementations locales, il peut être offert : service de collecte sélective individuel des produits électriques, déchetterie municipale ou collecte sur les lieux d'achat des produits neufs.

DeWALT dispose d'installations pour la collecte et le recyclage des produits DeWALT en fin de vie. Pour profiter de ce service, veuillez rapporter votre produit auprès d'un centre de réparation agréé qui le recyclera en notre nom.

Pour connaître l'adresse d'un centre de réparation agréé près de chez vous, veuillez contacter votre distributeur DeWALT local à l'adresse indiquée dans cette notice d'instructions, ou consulter la liste des centres de réparation agréés DeWALT, l'éventail de notre SAV et tout renseignement complémentaire sur Internet à l'adresse : www.2helpU.com.

Modèle	DPC6MRC-GB DPC6MRC-QS	DPC10RC-GB DPC10RC-QS	DPC10RC-LX	DPC16PS-GB DPC16PS-QS	DPC16PS-LX
Taille du réservoir (l)	6	10	10	16	16
Volts (ac V)	230	230	110	230	110
Puissance cheval vapeur / kW <small>à capacité maximum</small>	1,5 / 1,1	2,0 / 1,5	2,0 / 1,5	2,5 / 1,8	2,5 / 1,8
Puissance cheval vapeur / kW <small>à capacité moyenne</small>	1,5 / 1,1	1,85 / 1,4	1,85 / 1,4	2,3 / 1,7	2,3 / 1,7
Courant (A)	5	6	13,5	8	14
Type de pompe	Sans huile	Sans huile	Sans huile	Lubrifié	Lubrifié
Bruit / mesure de l'incertitude, L _{WA} / K _{WA}	97 / 1,5	97 / 1,5	97 / 1,5	91 / 1,5	91 / 1,5
Bruit / mesure de l'incertitude, L _{PA} / K _{PA}	77	77	77	71	71
Pression de travail maximum (bar / psi)	8 / 116	10 / 145	10 / 145	10 / 145	10 / 145
Déplacement de l'air (l/min / CFM)	170 / 6,0	216 / 7,6	216 / 7,6	240 / 8,4	208 / 7,3
Fourniture d'air (l/min / CFM) @ 7 bar	75	82	82	150	115
Vitesse du compresseur en 1/min (tours/min)	3400	3400	3400	2850	2850
Poids (kg)	12,8	17,5	17,5	37,5	37,5
Type de protection	IP20	IP20	IP20	IP20	IP20

Lesen sie das Bedienungshandbuch

Vor dem Aufstellen, der Inbetriebnahme oder einem Eingriff am Kompressor, die Betriebsanleitung sorgfältig lesen.

SICHERHEITSLABEL AUF DEM GERÄT

Auf dem Gerät befinden sich die folgenden Warnaufkleber:

STROMSCHLAGGEFAHR

Achtung! Bevor Eingriffe am Kompressor vorgenommen werden, muss die Stromzufuhr des Geräts unterbrochen werden.

GEFÄHRDUNG DURCH HOHE TEMPERATUREN

Achtung! Der Kompressor enthält Bauteile, die sich stark erhitzen können.

GEFÄHR EINES UNVORHERGESEHENEN STARTS

Achtung! Der Kompressor könnte bei einem Stromausfall nach Rückkehr des Stroms automatisch starten.

GEHÖRSCHUTZ TRAGEN

WICHTIGE INFORMATIONEN

Alle Anweisungen zu Funktionsweise, Sicherheitsbestimmungen und Hinweisen des vorliegenden Bedienungshandbuches aufmerksam lesen. Die meisten Unfälle bei der Benutzung von Kompressoren werden durch Nichtbeachtung grundlegender Sicherheitsbestimmungen verursacht. Zur Vermeidung von Unfällen rechtzeitig alle potentiellen Gefahrenquellen ausfindig machen und die entsprechenden Sicherheitsbestimmungen beachten. Die grundlegenden Sicherheitsbestimmungen sind in dem Kapitel "SICHERHEIT" des vorliegenden Handbuches sowie in dem Kapitel über die Benutzung und Wartung des Kompressors enthalten. Gefahrensituationen, die zur Vermeidung von schweren Verletzungen oder Beschädigungen der Maschine vermieden werden müssen, sind auf Warnhinweisen auf dem Kompressor oder in diesem Bedienungshandbuch aufgeführt.

Verwenden Sie den DeWALT Kompressor nur für die Zwecke, für die er entwickelt wurde, wie z. B.: pneumatische Nagelgeräte, Farbsprühen, Reifen aufpumpen usw. Achten Sie jederzeit darauf, dass das angeschlossene Gerät einen angemessenen Luftdruckwert hat.

BEDEUTUNG DER WORTE IN DEN HINWEISEN:

⚠ ACHTUNG: Weist auf eine potentielle Gefahrensituation hin, die zu schweren Schäden führen kann, falls sie ignoriert wird.

⚠ VORSICHT: Weist auf eine Gefahrensituation hin, die zu leichten Verletzungen oder Beschädigungen der Maschine führen kann, falls sie ignoriert wird.

ANMERKUNG: Hebt eine wichtige Information hervor.

Sicherheitsanleitung

WICHTIGE HINWEISE FÜR DIE SICHERE BENUTZUNG DES KOMPRESSORS.

⚠ ACHTUNG: UNSACHGEMÄSSE BZW. NICHT

SICHERE BENUTZUNG DIESES KOMPRESSORS KANN LEBENSGEFÄHRLICHE FOLGEN

HABEN. ZUR VERMEIDUNG DIESER GEFAHREN MÜSSEN DIE FOLGENDEN ANWEISUNGEN BEFOLGT WERDEN.

ALLE ANWEISUNGEN LESEN

1. NIEMALS BEWEGLICHE BAUTEILE BERÜHREN. Hände, Finger oder sonstige Körperteile niemals in die Nähe von beweglichen Bauteilen des Kompressors bringen.

2. DEN KOMPRESSOR NIE IN BETRIEB NEHMEN, WENN DIE SCHUTZVORRICHTUNGEN NICHT ORDNUNGSGEMÄSS MONTIERT SIND. Den Kompressor nie in Betrieb nehmen, wenn die Schutzabdeckungen und anderen Schutzvorrichtungen nicht alle ordnungsgemäß montiert sind. Wenn die Durchführung von Wartungs- oder Reparaturarbeiten die Entfernung dieser

Schutzvorrichtungen erforderlich macht, so muss vor der Wiederinbetriebnahme des Kompressors sichergestellt werden, dass diese wieder ordnungsgemäß angebracht worden sind.

3. IMMER SCHUTZBRILLEN TRAGEN Immer Schutzbrillen oder einen anderen entsprechenden Augenschutz tragen. Den Druckluftstrahl nie auf den eigenen Körper oder auf andere Personen richten.

4. STROMSCHLÄGEN VORBEUGEN Körperkontakt mit geerdeten Oberflächen wie Röhren und Radiatoren sowie Heiz- und Kühlanlagen vermeiden. Den Kompressor nie in der Nähe von Wasser oder in feuchten Umgebungen benutzen.

5. AUßERBETRIEBNAHME DES KOMPRESSOR Den Kompressor von der Stromzufuhr trennen und Druck aus dem Kessel vollständig ablassen, bevor Reparatur-, Inspektions-, Wartungs- oder Reinigungsarbeiten vorgenommen bzw. Bauteile ausgewechselt werden.

6. VERMEIDEN VON VERSEHENTLICHEM EINSCHALTEN

Den Kompressor nicht transportieren, wenn er an die Stromzufuhr angeschlossen ist oder wenn der Kessel unter Druck steht. Vor dem Anschließen des Kompressors an die Stromzufuhr sicherstellen, dass der EIN/AUS-Schalter sich in der OFF-Position befindet.

7. ORDNUNGSGEMÄSSE AUFBEWAHRUNG DES KOMPRESSORS Wenn der Kompressor nicht benutzt wird, muss er an einem trockenen Ort aufbewahrt und vor Witterungseinwirkungen geschützt werden. Von Kindern fernhalten. Den Aufbewahrungsort abschließen.

8. ARBEITSBEREICH IN ORDNUNG HALTEN Unordentliche und überfüllte Arbeitsbereiche können zu Unfällen führen. Angefallenen Arbeitsabfall und Schmutz, sowie alle unnötigen Werkzeuge, Geräte, Möbel etc. entfernen.

9. KINDER FERNHALTEN Verhindern, dass Kinder oder sonstige Besucher mit dem Netzkabel des Kompressors in Kontakt kommen; es muss dafür gesorgt werden, dass sich alle nicht befugten Personen in sicherem Abstand vom Arbeitsbereich befinden.

10. ARBEITSKLEIDUNG Keine weiten Kleidungsstücke oder Schmutz tragen, da diese sich in beweglichen Bauteilen verfangen können. Falls erforderlich entsprechende Haarartikel tragen, um lange Haare zusammenzuhalten.

11. RICHTIGE VERWENDUNG DES NETZKABELS Den Netzstecker nicht am Netzkabel aus der Netzsteckdose ziehen. Das Netzkabel von Wärmequellen, Öl und scharfen Kanten fernhalten.

12. SORGFÄLTIGE WARTUNG DES KOMPRESSORS Die Anweisungen zur Schmierung beachten. Kabel in regelmäßigen Abständen kontrollieren. Falls es beschädigt ist, so muss es von einer Kundendienststelle repariert und ersetzt werden. Alle Kabel regelmäßig kontrollieren und sofort austauschen, wenn diese Schäden aufweisen.

13. VERLÄNGERUNGSKABEL FÜR AUSSENBEREICHE Wenn der Kompressor im Außenbereich verwendet wird, so dürfen ausschließlich Verlängerungskabel benutzt werden, die für die Verwendung im Außenbereich vorgesehen und entsprechend gekennzeichnet sind.

14. AUFMERKSAM BLEIBEN Umsichtig arbeiten und gesunden Menschenverstand benutzen. Den Kompressor niemals bei Müdigkeit benutzen. Der Kompressor darf niemals benutzt werden, wenn der Benutzer unter der Einwirkung von Alkohol und Drogen steht bzw. von Arzneimitteln, die Müdigkeit verursachen können.

15. DEFEKTE UND UNDICHTHE BAUTEILE KONTROLLIEREN Vor jeder Verwendung alle Schutzvorrichtungen und sonstigen Bauteile auf Schäden überprüfen, um sicherzustellen, dass das Gerät ordnungsgemäß funktionieren wird. Die Ausrichtung der beweglichen Bauteile und deren Bindung kontrollieren, alle anderen Bestandteile des Geräts auf eventuelle Beschädigungen und undichte Stellen überprüfen, sicherstellen, dass alle korrekt montiert sind und alle Probleme beheben, die das ordnungsgemäße Funktionieren des Geräts behindern könnten. Alle beschädigten Bauteile müssen von einem autorisierten Kundencenter repariert oder ersetzt werden, insofern keine anderen Angaben dazu im Bedienungshandbuch zu finden sind. Defekte Druckluftschalter dürfen nur von autorisierten Kundencentern ausgewechselt werden. Den Kompressor nicht verwenden, wenn der Schalter nicht an- und ausschaltet.

16. DEN KOMPRESSOR AUSSCHLIESSLICH FÜR DAFÜR VORGESEHENE ARBEITEN BENUTZEN Den Kompressor ausschließlich für die im vorliegenden Bedienungshandbuch vorgesehenen Arbeiten benutzen. Druckluft niemals zum Atmen oder Beatmen benutzen. Nicht auf dem Kompressor stehen.

17. KORREKTE BENUTZUNG DES KOMPRESSORS Beim Betrieb des Kompressors sämtliche Anweisungen des vorliegenden Handbuches beachten. Verhindern dass der Kompressor von Kindern oder von Personen benutzt wird, die mit seiner Funktionsweise nicht vertraut bzw. nicht autorisiert dazu sind.

18. KONTROLLIEREN, DASS ALLE SCHRAUBEN, BOLZEN UND DECKEL FESTGEZOGEN SIND Versichern Sie sich, dass alle, dass alle Schrauben, Bolzen und Platten gut befestigt sind. Deren Zustand muss in regelmäßigen Abständen kontrolliert werden.

19. DEN LÜFTUNGSROST SAUBER HALTEN Den Lüftungsrost des Motors sauber halten, damit die Luft jederzeit ungehindert fließen kann. In regelmäßigen Abständen auf Verstaubung überprüfen.

20. DEN KOMPRESSOR NUR MIT DER ANGEgebenEN NOMINALSPANNUNG BETREIBEN Kompressoren nur mit der Spannung betreiben, die auf deren Datenschildern angegeben sind. Falls der Kompressor mit einer Spannung betrieben wird, die höher als die angegebene Nominale Spannung ist, kann es zu unzulässig hohen Motordrehungen kommen, die die Kompressoreinheit beschädigen können und dazu führen können, dass der Motor durchbrennt.

21. DEN KOMPRESSOR NICHT BENUTZEN, FALLS ER DEFEKT IST ODER NICHT WIE GEWOHNT ARBEITET Falls der Kompressor während der Arbeit seltsame Geräusche oder starke Vibrationen erzeugt oder anderweitig defekt zu sein scheint, so muss er sofort angehalten und durch das nächste Kundencenter repariert werden.

22. KUNSTSTOFFTEILE NICHT MIT LÖSUNGSMITTELN REINIGEN Lösungsmittel wie Benzin, Waschbenzin, Verdünnern, Dieselöl, Kohlenstofftetrachlorid oder Substanzen, die Alkohol enthalten, können die Kunststoffteile beschädigen; diese Teile nicht mit solchen Substanzen reinigen, sondern ein mit Seifenlauge leicht angefeuchtetes weiches Tuch verwenden. Anschließend gründlich trocknen.

23. AUSSCHLIESSLICH ORIGINALERSATZTEILE VERWENDEN Bei der Verwendung von Ersatzteilen von anderen Herstellern verfällt der Garantieleistungsanspruch und es kann zu Funktionsstörungen des Kompressors kommen sowie zu dadurch verursachten Verletzungen. Originalersatzteile sind bei den Vertragshändlern erhältlich.

24. KEINE EINGRIFFE AM KOMPRESSOR VORNEHMEN Keine Eingriffe am Kompressor vornehmen. Für alle Reparaturen muss man sich immer an eine Kundendienststelle wenden. Unautorisierte Eingriffe können nicht nur die Leistung des Kompressors beeinträchtigen, sondern auch zu schweren Unfällen und Verletzungen führen, wenn diese von Personen durchgeführt werden, die nicht die dafür erforderlichen technischen Kenntnisse aufweisen.

25. DEN KOMPRESSOR ABSCHALTEN, WENN ER NICHT BENUTZT WIRD Den EIN/AUS-Schalter (6) auf die Position "0" (OFF) stellen, wenn der Kompressor nicht in Betrieb ist, den Kompressor von der Stromzufuhr trennen und den Luftablasshahn zum Entleeren des Kessels öffnen.

26. NIEMALS HEISSE OBERFLÄCHEN BERÜHREN Zur Vermeidung von Verbrennungen die Leitungen, Köpfe, Zylinder und den Motor niemals berühren.

27. DEN DRUCKLUFTSTRAHL NICHT DIREKT AUF DEN KÖRPER RICHTEN Zur Vermeidung von Verletzungen den Druckluftstrahl niemals auf Personen oder Tiere richten.

28. DEN KESSEL ABLASSEN Täglich bzw. alle 4 Betriebsstunden das Kondenswasser aus dem Kessel ablassen. Die entsprechende Ablassvorrichtung öffnen und den Kompressor kippen, um das angesammelte Kondenswasser ablaufen zu lassen.

29. DEN KOMPRESSOR NIEMALS DURCH HERAUSZIEHEN DES NETZKABELS ANHALTEN Zum Anhalten des Kompressors den Schalter "AUTO/OFF" des EIN/AUS-Schalter (6) benutzen.

30. NUR FÜR DRUCK VON MINDESTENS (125 PSI) 8,6 BAR ZUGELASSENE DRUCKLUFTTEILE VERWENDEN Explosionsgefahr. Ausschließlich Leitungen und Druckluftwerkzeuge verwenden, die für einen Druck geeignet sind, der höher oder gleich 125 psi (8,6 bar) ist.

31. EINEN GEEIGNETEN HÖR- UND KOPFSCHUTZ TRAGEN Bei der Bedienung des Kompressors und des angeschlossenen Werkzeugs oder Zubehörs muss eine geeignete Schutzkleidung getragen werden. Die Bedienungsanleitung des Werkzeugs/Zubehörs ist stets zu beachten und sämtliche Sicherheitshinweise zu befolgen.

32. ACHTEN SIE AUF DIE ÄUSSEREN BEDINGUNGEN. Der Kompressor darf auf keinen Fall im Regen stehen bleiben. Verwenden Sie den Kompressor nie unter feuchten oder nassen Bedingungen. Sorgen Sie für korrekte Beleuchtung. Der Kompressor darf nicht in der Nähe brennbarer Flüssigkeiten oder Gase verwendet werden.

ERSATZTEILE

Bei den Reparaturen ausschließlich Originalersatzteile verwenden, die mit den ersetzten Bauteilen identisch sind. Die Reparaturen dürfen ausschließlich durch autorisierte Kundencenter vorgenommen werden.

VERLÄNGERUNGSKABEL

Nur Verlängerungen mit Schutzkontakt-Steckern und -steckdosen verwenden, die mit dem Stecker des Kompressors übereinstimmen. Beschädigte oder gequetschte Verlängerungskabel austauschen bzw. reparieren. Vergewissern Sie sich, dass sich das Verlängerungskabel in einwandfreiem Zustand befindet. Bei der Benutzung eines Verlängerungskabels sicherstellen, dass der Querschnitt für die Leistungsaufnahme des angeschlossenen Produkts ausreichend ist. Ein zu dünnes Verlängerungskabel kann zu Spannungsabfall und Leistungsverlust sowie überhöhter Aufheizung des Geräts führen. Die Tabelle zeigt den gemäß der Kabellänge und den am Gerät angebrachten Ampereangaben passende Kabelquerschnitt. Sollten Sie Zweifel haben, nehmen Sie den nächst schwereren Querschnitt. Je kleiner die Querschnittszahl, umso leichter das Kabel.

Beim Gebrauch von Elektrowerkzeugen im Freien muss immer ein dafür geeignetes Verlängerungskabel verwendet werden. Die Verwendung von Kabeln, die für Verwendung im Freien geeignet sind, verringert die Gefahr eines Stromschlags.

ERFORDERLICHER QUERSCHNITT FÜR EINE MAX. LÄNGE VON 20 M EINPHASEN

Leistung / HP	Leistung / kW	220/230V mm ²	110/120V mm ²
0,75-1	0,65-0,7	1,5	2,5
1,5	1,1	2,5	4
2	1,5	2,5	4-6
2,5-3	1,8-2,2	4	-

⚠ **ACHTUNG** Alle Gefahren durch elektrischen Stromschlag vermeiden. Den Kompressor nie benutzen, wenn das Netzkabel oder die Verlängerung beschädigt sind. Die Kabel in regelmäßigen Abständen kontrollieren. Den Kompressor nie im oder in der Nähe von Wasser oder in der Nähe von Umgebungen benutzen, in denen Stromschlagrisiko besteht.

SICHERHEITSENTIL

Dieser Kompressor ist zur Verhinderung von Überdruck in den Luftkesseln mit einem Sicherheitsventil ausgestattet. Dieses Ventil ist werkseitig voreingestellt und tritt erst in Funktion, wenn der Kesseldruck die kritische Druckhöhe erreicht hat.

⚠ **ACHTUNG: DIESE SICHERHEITSVORRICHTUNG NIEMALS VERÄNDERN ODER UMGEHEN. BEI VERÄNDERUNGEN AM VENTIL BESTEHT DIE GEFAHR SCHWERER VERLETZUNGEN.** Wartungsarbeiten an dieser Vorrichtung nur von einem zugelassenen DeWALT Kundendienst-Center durchführen lassen.

Aufsätze und Zubehör:

Der empfohlene Maximaldruck beim Einsatz von Aufsätzen und Zubehör mit diesem Kompressor ist deutlich am Gerät oder in der Bedienungsanleitung angegeben. Beim Übersteigen dieses Drucks für Aufsätze (einschließlich Luftdruckwerkzeuge, luftgetriebenes Zubehör, Spritzpistolen, Luftschläuche, Luftschlauchanschlüsse, Reifen und andere aufblasbare Objekte) könnten diese auseinanderfliegen oder explodieren und so schwere Verletzungen verursachen.

- Der vom Hersteller empfohlene Maximaldruck beim Einsatz von Aufsätzen und Zubehör mit diesem Kompressor darf nicht überschritten werden.

ARBEITSZYKLUS:

Für eine maximale Lebensdauer sollte der DeWALT Luftkompressor nicht mit einem höheren Arbeitszyklus als auf dem technischen Typenschild angegeben betrieben werden. Falls mit diesem Luftkompressor über einen Zeitraum von mehr als 25% einer Stunde Luft gepumpt wird, kann die von einer Anwendung erforderte Luftlieferung durch die Kompressorleistung nicht erreicht werden. Die erforderliche Luftmenge des Aufsatzes und Zubehörs muss durch die vom Kompressor erzeugte Luftmenge gewährleistet werden.

Zur Vermeidung einer Überhitzung des Elektromotors ist dieser Kompressor für einen auf dem Typenschild angegebenen intermittierenden Betrieb ausgelegt (die Angabe S3-25 bedeutet zum Beispiel 2,5 Minuten EIN, 7,5 Minuten AUS).

DAS VORLIEGENDE BEDIENUNGS- UND WARTUNGSHANDBUCH AUFBEWAHREN UND ALLEN PERSONEN ZUR VERFÜGUNG STELLEN, DIE DIESES GERÄT BENUTZEN.

BENUTZUNG UND WARTUNG

ANMERKUNG: Die Informationen in dem vorliegenden Handbuch stellen eine Hilfe für den Bediener bei der Benutzung und der Wartung des Kompressors dar. Einige Abbildungen des vorliegenden Handbuchs können Bauteile zeigen, die sich von denen Ihres Kompressors unterscheiden können.

INSTALLATION

Den Kompressor aus der Verpackung nehmen und sicherstellen, dass er umgekehrt ist und beim Transport keinen Schaden erlitten hat;

NUR DPC16PS

⚠ **Warnung: Verletzungsgefahr. Beim Zusammenbau dürfen die Hände nicht zwischen Griff und obere Verkleidung kommen: Es besteht Quetschungsgefahr.**

1. Griff (5) in die Buchsen an der oberen Verkleidung (7) stecken.
2. Federknöpfe eindrücken und den Griff durch die ersten Buchsen schieben, bis er an den zweiten Buchsen ankommt.
3. Unter die obere Verkleidung greifen, die Federknöpfe wieder eindrücken, und den Griff durch die zweiten Buchsen führen.
4. Griff hochziehen, so weit wie es geht. Griff durch Festdrehen der Knöpfe arretieren (15). **WICHTIG:** Vor einem Gebrauch als Rollwagen ist immer der Griff hochzuziehen und zu arretieren.
5. Wenn die Rollfunktion nicht genutzt wird, Drehknöpfe lösen und den Griff nach unten schieben, so weit wie es geht.

SCHMIERUNG UND ÖL - NUR DPC16PS

⚠ **WARNUNG:** Der Kompressor wurde mit Öl im Motorgehäuse versandt. Bitte prüfen Sie, ob der Ölstand auf dem richtigen Niveau liegt. Betreiben Sie diesen Kompressor nicht ohne vorherige Prüfung des Ölstands im Motorgehäuse. Selbst kurzfristiger Betrieb ohne vorheriges Einfüllen von Öl und korrekter Inbetriebnahme kann zu schwerwiegenden Schäden führen. Die Anweisungen zur Ersten Inbetriebnahme unter dem Abschnitt Betrieb sind genau und entsprechend der erforderlichen Schritte zu befolgen.

⚠ **Warnung:** In Kompressoren dürfen keine Multiviskose-Öle, wie z. B. 10W30, verwendet werden. Sie verursachen Kohlenstoffablagerungen auf wichtigen Komponenten und führen dadurch zu Verlusten an Leistung und Lebensdauer. Zu verwenden sind DeWALT Synthetiköl oder SAE 40 detergensfreies Kompressorenöl.

1. Stellen Sie das Gerät auf einen ebenen Untergrund.
2. Ziehen Sie den Ölmesstab (13) heraus und prüfen Sie den Ölstand. Füllen Sie falls nötig langsam DeWALT Synthetiköl oder SAE 40 detergensfreies Kompressorenöl ein. **HINWEIS:** Die für die Pumpe erforderliche Ölmenge finden Sie in den Spezifikationen.

⚠ **Warnung:** Risiko für die Betriebssicherheit. Wird zu viel Öl eingefüllt, führt das zu vorzeitigem Versagen des Kompressors. Nicht überfüllen.

3. Ölmesstab wieder einsetzen.

HINWEIS: Einige Geräte (DPC6MRC, DPC10RC) sind mit einer ölfreien Pumpe ausgestattet. Bei diesen ist kein Öl zu überprüfen bzw. zu wechseln.

STROMANSCHLUSS

Verwenden Sie das Kabel nur bestimmungsgemäß. Das Kabel darf nicht zum Tragen, Ziehen oder zum Herausziehen des Steckers missbraucht werden. Das Kabel darf nicht Hitze, Öl, scharfen Kanten oder beweglichen Maschinenteilen ausgesetzt werden.

Beschädigte oder verhedderte Kabel vergrößern das Risiko von Stromschlägen.

Einphasige Kompressoren werden mit einem Stromkabel und einem zweipoligen Stecker mit Erdungskontakt geliefert. Der Kompressor darf nur an geerdete Steckdosen angeschlossen werden.

WICHTIG: Niemals den Nullleiter mit dem Erdungskontakt verbinden. Die Erdung muss entsprechend der Sicherheitsnormung erfolgen (EN 60204). Der Stecker des Stromkabels darf nicht zum Abschalten verwendet werden, er muss in eine Steckdose mit geeignetem Fehlerstromschutzschalter (Wärmeschutzschalter) eingesteckt werden.

⚠ **ACHTUNG: STROMSCHLAGGEFAHR. NICHT KORREKTE ERDUNG KANN STROMSCHLÄGEN ZUR FOLGE HABEN.**

Der mitgelieferte Stecker darf nicht verändert werden. Wenn er nicht in den verfügbaren Anschluss passt, muss durch einen qualifizierten Elektriker ein korrekter Anschluss angebracht werden.

Reparaturen an Kabel oder Stecker MÜSSEN durch qualifizierte Elektriker vorgenommen werden.

VORBEREITUNG ZUR INBETRIEBNAHME CHECKLISTE VOR INBETRIEBNAHME

1. Achtung, der Ein/Aus-Schalter (6) muss auf AUS (OFF) stehen.
2. Netzstecker in eine geeignete Steckdose des Netzstromkreises einstecken. Siehe Stromanschluss (s.o.).
3. Sicherstellen, dass der Luftkessel leer ist. Siehe Luftkessel entleeren unter dem Punkt Wartung.

4. Sicherstellen, dass das Ablassventil (2) geschlossen ist.
5. Sicherstellen, dass das Sicherheitsventil (14) korrekt funktioniert. Siehe Sicherheitsventil überprüfen unter dem Punkt Wartung.
6. Ölstand der Pumpe überprüfen: Siehe **Kompressor-Pumpe Öl** unter dem Punkt **Wartung. (Nur DPC16PS)**
⚠ WARNUNG: Nicht ohne Öl bzw. mit ungeeignetem Öl betreiben. DeWALT übernimmt keine Haftung für Kompressorversagen aufgrund von ungeeignetem Öl.
7. Druckregler (4) gegen den Uhrzeigersinn drehen, bis zum Anschlag. Sicherstellen, dass das Manometer 0 Bar (0 PSI) anzeigt.
8. Schlauch und Zubehör anschließen.
⚠ Warnung: Risiko für die Betriebssicherheit. Bei Anschluss und Trennen des Schlauchs ist dieser fest in der Hand zu halten, um ein Ausschlagen des Schlauchs zu verhindern.
9. Sicherstellen, dass alle Abdeckungen und Sicherheitsetiketten vorhanden sind, lesbar (bez. Etiketten) und sicher montiert. Starten Sie den Einsatz des Kompressors erst, wenn alle Punkte überprüft sind.
⚠ Warnung: Gefahr des Berstens. Ein zu hoher Luftdruck führt zu einem gefährlichen Berstrisiko. Die Herstellerangaben für den höchstzulässigen Betriebsdruck für Druckluftwerkzeuge und Zubehör sind zu befolgen. Der Ausgangsdruck des Reglers darf nie über dem maximalen Nenndruck liegen.

ERSTE INBETRIEBNAHME

⚠ Warnung: Nehmen Sie das Gerät erst in Betrieb, wenn Sie diese Sicherheits-, Bedienungs- und Wartungsanleitung gelesen und verstanden haben.

WARTUNGSÜBERSICHT				
Maßnahme	täglich	wöchentlich	monatlich	1 Jahr bzw. 200 Stunden
Sicherheitsventil überprüfen	X			
Luftfilter überprüfen*		X		
Luftkessel entleeren	X			
Ölstand der Pumpe überprüfen	X			
Öl der Pumpe wechseln (nur DPC16PS)***				X
Überprüfung auf Öllecks (nur DPC16PS)	X			
Überprüfung auf ungewöhnliche Geräusche/Vibrationen	X			
Überprüfung auf Luftaustritt*	X			
Kompressorgehäuse reinigen		X		
* Zur Überprüfung auf Luftaustritt Seifenlauge an den Verbindungsstellen auftragen. Während dem Druckaufbau beim Kompressorbetrieb und nach Abschalten bei Druckerreichung auf Bläschenbildung überprüfen.				
** Das Öl der Pumpe muss nach den ersten 20 Betriebsstunden gewechselt werden. In der Folge, bei Verwendung von DeWALT Synthetikoil oder SAE 40 detergensfreiem Kompressorenöl, ist ein Ölwechsel alle 200 Betriebsstunden bzw. einmal jährlich erforderlich, je nachdem, welcher Zeitpunkt früher liegt.				
* In staubigen oder feuchten Bedingungen ist dies häufiger notwendig				

VORGEHENSWEISE ERSTBETRIEB

⚠ WARNUNG: Gefahr von Sachschäden. Bei Nichtbefolgen dieser Anleitung zur Vorgehensweise beim Erstbetrieb können erhebliche Schäden verursacht werden.

Diese Vorgehensweise ist erforderlich: bei der ersten Inbetriebnahme des Kompressors bzw. nach Austausch des Rückschlagventils oder

der Kompressorpumpe / des Kompressormotors.

1. Achtung, der Ein/Aus-Schalter (6) muss auf AUS (OFF) stehen.

HINWEIS: Wenn der Schlauch nicht an die Schnellverschlusskupplung angeschlossen ist, muss der Anschluss bis zum hörbaren Klicken zurückgezogen werden, um ein Entweichen der Luft durch den Schnellverschluss zu verhindern.

2. Netzstecker in eine geeignete Steckdose des Stromkreises einstecken. Siehe: Spannung und Schaltkreischutz unter dem Punkt Installation.
3. Ablassventil öffnen (entgegen dem Uhrzeigersinn), damit die Luft entweichen kann und in der Erstbetriebsphase im Luftkessel kein Luftdruck aufgebaut werden kann.
4. Ein/Aus-Schalter auf EIN (ON) stellen. Der Kompressor läuft jetzt an.
5. Kompressor 20 Minuten lang laufen lassen.
6. Nach 20 Minuten das Ablassventil durch Drehen im Uhrzeigersinn schließen. Der Luftkessel füllt sich bis zum Abschaltdruck und der Motor schaltet sich aus.
7. Druckluft ist nur verfügbar, bis sie aufgebraucht bzw. der Druck abgefallen ist.

EINSCHALTEN

Sicherstellen, dass die Netzspannung mit den Angaben auf dem Schild zu den elektrischen Kennwerten übereinstimmt - die zulässige Toleranz liegt bei +/-5 %. Einstellung "0" durch Drehen bzw. Drücken wählen. Stecker in die Netzsteckdose stecken und Kompressor durch Drehen des EIN/AUS-Schalters (6) auf Einstellung "I" starten.

Der Kompressor arbeitet vollkommen automatisch und wird vom Druckwächter gesteuert, der den Kompressor anhält, wenn der Kessel den Höchstwert erreicht; wenn der Mindestwert erreicht wird, startet der Druckwächter den Kompressor erneut. Normalerweise beträgt der Druckunterschied zwischen dem Höchst- und dem Mindestwert ca. 2 bar (29 psi). Beispiel: Der Kompressor hält an, wenn ein Druck von 8 bar (116 psi) erreicht wird (maximaler Betriebsdruck) und er wird automatisch wieder gestartet, wenn der Druck im Kessel auf 6 bar (87 psi) abfällt. Nach dem Anschließen des Kompressors an die elektrische Leitung, den max. Druck herstellen und den ordnungsgemäßen Betrieb der Maschine überprüfen.

ANMERKUNG: Die Baugruppe Kopf/Zylinder/Auslassleitung kann hohe Temperaturen erreichen; bei der Arbeit in der Nähe dieser Bauteile mit Vorsicht vorgehen und sie nicht berühren, um Verbrennungen zu meiden.

WICHTIG

Die Elektrokompressoren müssen an eine Netzsteckdose angeschlossen werden, die mit einem geeigneten Fehlerstromschutzschalter (Thermosicherung) ausgestattet ist. Der Motor weist eine automatische Thermosicherung im Innern der Wicklung auf, die den Kompressor anhält, wenn die Temperatur des Motors eine zu hohe Temperatur erreicht (180°C). Wenn die Sicherung ausgelöst wurde, läuft der Kompressor nach 10 bis 15 Minuten automatisch wieder an.

EINSTELLUNG DES BETRIEBSDRUCKS

Es ist nicht erforderlich, dass immer der maximale Betriebsdruck verwendet wird. Vielmehr benötigen Druckluftwerkzeuge meist einen niedrigeren Druck. Bei Kompressoren, die mit einem Druckminderer geliefert werden, muss ein geeigneter Betriebsdruck eingestellt werden.

Den Druck auf den gewünschten Wert einstellen, indem der Knauf zum Anheben im Uhrzeigersinn und zum Absenken gegen den Uhrzeigersinn gedreht wird; nach dem Einstellen des gewünschten Drucks den Knauf zum Blockieren nach unten drücken. Bei Druckminderern ohne Manometer wird der Tarierungsdruck auf der Gradskala auf dem Druckminderer selbst angezeigt.

Bei Druckminderern mit Manometer wird der Tarierungsdruck auf dem Manometer angezeigt.

ACHTUNG: Bestimmte Druckminderer sind nicht mit „push to lock“ ausgestattet, daher ist es ausreichend, den Knauf zu drehen, um den Druck einzustellen.

KOMPRESSOR AUSSCHALTEN

1. Einstellung "0" durch Drehen bzw. Drücken wählen (je nach Art des am Kompressor angebrachten EIN/AUS-Schalter (6)). Gerät NICHT durch Ausschalten an der Steckdose bzw. Ziehen des Netzsteckers ausschalten.
2. Druckregler (4) gegen den Uhrzeigersinn drehen, bis zum Anschlag. Sicherstellen, dass das Manometer 0 Bar (0 PSI) anzeigt.
3. Schlauch und Zubehör abmontieren.
4. Luftkessel entleeren, siehe Luftkessel entleeren unter dem Punkt Wartung. Sicherstellen, dass das Manometer 0 Bar (0 PSI) anzeigt.

Wartung

⚠ WARNUNG: Um das Verletzungsrisiko zu verringern ist das Gerät vor Anbringung bzw. Abmontieren von Zubehör sowie vor Anpassung bzw. Veränderung des Einsatzbereiches oder bei Reparaturen auszuschalten und vom Stromnetz zu trennen.

Ein versehentlicher Start kann zu Verletzungen führen.

Bei Wartung oder Reparaturen am Kompressor sind die folgenden Vorgehensweisen zu befolgen:

HINWEIS: Kompressor vor Beginn der Wartungsarbeiten abkühlen lassen.

HINWEIS: Alle Druckluft-Systeme enthalten wartungspflichtige Teile (z. B. Öl, Filter, Abscheider), die regelmäßig auszutauschen sind. Diese Teile können nach Gebrauch durch Verordnung regulierte Stoffe enthalten und müssen gemäß behördlichen Gesetzen und Vorschriften entsorgt werden.

HINWEIS: Beim Auseinanderbau auf die Positionierung der Geräteteile achten, um Probleme beim Zusammenbau zu vermeiden.

HINWEIS: Wartungsarbeiten, die nicht in dieser Rubrik aufgeführt werden, sind durch einen DeWALT Werkskundendienst oder ein von DeWALT autorisiertes Servicezentrum durchzuführen.

LUFTKESSEL ENTLEREEN

Kondenswasser im Luftkessel muss täglich durch Öffnung des Ablasshahns (2) unter dem Kessel abgelassen werden. Vorsicht, wenn der Kessel Druckluft enthält, in diesem Fall kann das Wasser unter erheblichem Druck herausschießen.

1. Sicherstellen, dass der Kompressor ausgeschaltet ist (Aus/Off).
2. Am Griff festhalten, den Kompressor seitlich in Richtung des Ablassventils kippen, bis es direkt unter dem Kessel ist.
3. Ablassventil öffnen.
4. Kompressor schräg halten, bis alle Kondensationsflüssigkeit abgelaufen ist.

Kondensationsflüssigkeit von Kompressoren mit Ölschmierung darf nicht in die Kanalisation bzw. die Umwelt eingebracht werden, da sie ölhaltig ist. Beachten Sie bei der Entsorgung die gesetzlichen Bestimmungen.

SICHERHEITSVENTIL ÜBERPRÜFEN (14)

⚠ **WARNUNG:** Heiße Geräteteile. Verbrennungsgefahr. Nachkühler, Pumpenkopf und Geräteteile in deren Umfeld werden sehr heiß. Nicht anfassen! Kompressor vor den Wartungsarbeiten abkühlen lassen.

⚠ **WARNUNG:** Gefahr des Berstens. Wenn das Sicherheitsventil nicht korrekt funktioniert, kann Überdruck entstehen, der zum Bersten des Tanks bzw. einer Explosion führen kann.

Vor dem Einschalten des Kompressors am Ring des Sicherheitsventils ziehen, um sicherzustellen, dass das Ventil ungehindert funktioniert. Wenn das Ventil klemmt oder nicht leichtgängig funktioniert, muss es durch ein Ventil des gleichen Typs ersetzt werden.

LUFTFILTER ÜBERPRÜFEN (10)

⚠ **WARNUNG:** Heiße Geräteteile. Verbrennungsgefahr. Nachkühler, Pumpenkopf und Geräteteile in deren Umfeld werden sehr heiß. Nicht anfassen! Kompressor vor den Wartungsarbeiten abkühlen lassen.

1. Achtung, der Ein/Aus-Schalter (6) muss auf AUS (OFF) stehen.
2. Gerät abkühlen lassen.
3. Luftfilter (10) vom Gerät lösen.
4. Luftfilteroberteil vorsichtig vom Luftfilterunterteil trennen.
5. Filterelement vom Luftfilterunterteil abnehmen.
6. Wenn das Filterelement verschmutzt ist, durch Durchblasen reinigen. Austauschen, falls erforderlich. Kaufen Sie Ersatzteile im örtlichen Fachhandel oder bei einem autorisierten Servicezentrum. Verwenden Sie immer Original-Ersatzteile.
7. Filterelement wieder im Luftfilterunterteil anbringen.
8. Luftfilteroberteil im Luftfilterunterteil einrasten.
9. Luftfilter wieder im Gerät anbringen. Sicherstellen, dass der Filterablass nach unten zeigt.

⚠ **WARNUNG:** Risiko für die Betriebssicherheit. Nicht ohne Lufteintrittsfilter verwenden.

KOMPRESSOR-PUMPE ÖL (NUR DPC16PS) ÖL ÜBERPRÜFEN

⚠ **WARNUNG:** Heiße Geräteteile. Verbrennungsgefahr. Nachkühler, Pumpenkopf und Geräteteile in deren Umfeld werden sehr heiß. Nicht anfassen! Kompressor vor den Wartungsarbeiten abkühlen lassen.

1. Achtung, der Ein/Aus-Schalter muss auf AUS (OFF) stehen.

2. Stellen Sie das Gerät auf einen ebenen Untergrund.
3. Ölmesstab (13) herausziehen und abwischen.
4. Ölmesstab wieder bis zum Anschlag einstecken und einige Sekunden warten, damit das Öl sich daran absetzen kann.
5. Ölmesstab herausziehen und Ölstand ablesen. Der Ölstand darf die obere Markierung des Messstabs nicht überschreiten. Wenn der Ölstand unter der unteren Markierung angezeigt wird, Öl des gleichen Typs ins Motorgehäuse nachfüllen und Schritte 4 - 6 wiederholen.

HINWEIS: Beim Einfüllen ins Motorgehäuse fließt das Öl sehr langsam in die Pumpe. Wenn das Öl zu schnell eingefüllt wird, läuft es über und erweckt den Anschein vollen Ölstands.

⚠ **WARNUNG:** Risiko für die Betriebssicherheit. Wird zu viel Öl eingefüllt, führt das zu vorzeitigem Versagen des Kompressors. Nicht überfüllen.

6. Ölmesstab wieder einsetzen.

ÖLWECHSEL

HINWEIS: Öl der Pumpe enthält durch Verordnung regulierte Stoffe und muss gemäß behördlicher Gesetze und Vorschriften entsorgt werden.

⚠ **WARNUNG:** Heiße Geräteteile. Verbrennungsgefahr. Nachkühler, Pumpenkopf und Geräteteile in deren Umfeld werden sehr heiß. Nicht anfassen! Kompressor vor den Wartungsarbeiten abkühlen lassen.

1. Achtung, der Ein/Aus-Schalter muss auf AUS (OFF) stehen.
2. Gerät abkühlen lassen.
3. Netzstecker des Kompressors aus der Steckdose ziehen.
4. Luftkessel entleeren.
5. Einen geeigneten Behälter unter das Ölablassventil (17) stellen.
6. Ölmesstab (13) aus dem Motorgehäuse ziehen.
7. Ölablassstopfen (17) entfernen.
8. Dem Öl ausreichend Zeit zum Abfließen lassen. (Ein Neigen des Kompressors in Richtung des Ablaufventils sorgt für besseres Abfließen.)
9. Ölablassstopfen wieder einsetzen.
10. Pumpe mit DeWALT Synthetiköl oder SAE 40 detergensfreiem Kompressorenöl befüllen.
11. Ölmesstab wieder einsetzen.

BEHEBUNG KLEINER FUNKTIONSSTÖRUNGEN

Austritt von Luft aus dem Ventil unter dem EIN/AUS-Schalter (6)

Diese Störung wird durch eine ungenügende Dichtigkeit des Rückschlagventils verursacht;

- wie folgt vorgehen:
- den Druck aus dem Kessel vollständig ablassen;

- den Sechskantkopf des Ventils abschrauben;
- sowohl die Gummischeibe, als auch deren Sitz sorgfältig reinigen;
- alles wieder sorgfältig montieren.

Austritt von Luft

Kann auf der Undichtigkeit einer Verbindung beruhen; alle Verbindungen überprüfen und mit Seifenlauge anfeuchten.

Der Kompressor läuft nicht an

Falls der Kompressor Schwierigkeiten mit dem Anlaufen hat, kontrollieren,

- ob die Netzspannung der auf dem Datenschild angegebenen Betriebsspannung entspricht;
- ob alle Verlängerungskabel angemessene Länge bzw. Querschnitte haben;
- ob der Arbeitsbereich nicht zu kalt ist (unter 0°C);
- ob genügend Öl in der Schutzverkleidung ist, um ausreichende Schmierung zu gewährleisten;
- ob die Stromzufuhr gewährleistet ist (Steckdose richtig angeschlossen, thermomagnetischer Schutzschalter und Sicherungen unversehrt).

Kompressor schaltet sich nicht ab

- Wenn der Kompressor sich bei Erreichen des Höchstdrucks nicht abschaltet, tritt das Sicherheitsventil des Kessels in Funktion. Ein Kompressor mit fehlerhaftem Sicherheitsventil darf UNTER KEINEN UMSTÄNDEN verwendet werden - nehmen Sie unverzüglich Kontakt mit Ihrem nächstgelegenen Servicezentrum auf.

ACHTUNG

- Niemals Verbindungen abschrauben, wenn der Kessel unter Druck steht
- Immer sicherstellen, dass der Kessel druckfrei ist.
- Es ist verboten, Löcher in den Druckluftkessel zu bohren, zu schweißen und/oder absichtlich zu verformen.
- Keinerlei Eingriffe am Kompressor vornehmen, bevor der Netzstecker nicht aus der Netzsteckdose gezogen worden ist.
- Raumtemperatur für den Betrieb 0°C bis +35°C.
- Den Kompressor nicht mit Wasser oder entflammaren Flüssigkeiten besprühen.
- Entflammare Gegenstände aus dem Arbeitsbereich des Kompressors fernhalten.
- Während der Arbeitsunterbrechungen den EIN/AUS-Schalter (6) in die Position "0" (OFF) stellen.
- Den Druckluftstrahl nie auf Personen oder Tiere richten.
- Den Kompressor nicht transportieren, wenn der Kessel unter Druck steht.
- Beachten, dass einige Bauteile des Kompressors wie der Kopf und die Auslassleitung hohe Temperaturen erreichen

können. Zur Vermeidung von Verbrennungen diese Bauteile nie berühren.

- Den Kompressor zum Transportieren an den entsprechenden Griffen anheben bzw. ziehen.
- Kinder und Tiere müssen aus dem Arbeitsbereich der Maschine ferngehalten werden.
- Falls der Kompressor zum Lackieren verwendet wird: a) Nicht in geschlossenen Räumen oder in der Nähe von offenem Feuer arbeiten. b) Sicherstellen, dass in dem Bereich, in dem gearbeitet wird, ein ausreichender Luftaustausch gewährleistet ist. c) Nase und Mund mit einer entsprechenden Maske schützen. Die Bedienungsanleitung des Werkzeugs/Zubehörs ist stets zu beachten und sämtliche Sicherheitshinweise zu befolgen.
- Falls der Kompressor zum Lackieren verwendet wird: a) Nicht in geschlossenen Räumen oder in der Nähe von offenem Feuer arbeiten. b) Sicherstellen, dass in dem Raum, in dem gearbeitet wird, ein ausreichender Luftaustausch gewährleistet ist. c) Nase und Mund mit einer entsprechenden Maske schützen.
- Den Kompressor nicht benutzen, falls das Netzkabel oder der Netzstecker beschädigt ist; für die Ersetzung durch Originalbauteile an ein Kundencenter wenden.
- Falls der Kompressor auf einem Träger oder einem Regal aufgestellt wird, so muss er in entsprechender Weise befestigt werden, um ein Herunterfallen während des Betriebs zu vermeiden.
- Weder Gegenstände noch die Hände ins Innere der Schutzroste einführen, um sich vor Verletzungen und den Kompressor vor Beschädigung zu schützen.
- Den Kompressor nicht gegen Personen, Tiere oder Gegenstände einsetzen, um schwere Verletzungen zu vermeiden.
- Nach Benutzen des Kompressors stets den Netzstecker aus der Netzsteckdose ziehen.

MODELLE ELEKTROBETRIEBENER KOMPRESSOREN

Die Kompressorenkessel werden für den europäischen Markt gemäß der EU-Richtlinie 2009/105/EC hergestellt. Die Kompressoren werden für den europäischen Markt gemäß der EU-Richtlinie 2006/42/EC hergestellt.

Die Kompressoren werden für den europäischen Markt gemäß der EU-Richtlinie 2000/14/EC hergestellt.

Schalldruckpegel im Freifeld bei einem Abstand von 4 m bei maximalem Betriebsdruck.

NÜTZLICHE RATSCHLÄGE FÜR EINEN EINWANDFREIEN BETRIEB

– Für einen einwandfreien Betrieb der Maschine unter Volllast und maximalem Betriebsdruck sicherstellen, dass die Raumtemperatur +25°C nicht überschreitet.

DIESE KOMPRESSOREN SIND FÜR DEN AUSSETZBETRIEB VORGESEHEN. DIE GERÄTE SOLLTEN AUSSCHLIESSLICH FÜR ANWENDUNGEN EINGESETZT WERDEN, BEI DENEN ÜBER EINEN ZEITRAUM VON EINER STUNDE ARBEITSZYKLEN VON MAXIMAL 25% ERREICHT WERDEN.

EINLAGERUNG DES KOMPRESSORS MIT UND OHNE VERPACKUNG

Solange der Kompressor nicht benutzt wird, sollte er in der Verpackung an einem trockenen Ort bei einer Temperatur zwischen +5°C und +45°C vor Witterungseinflüssen geschützt gelagert werden. Solange der Kompressor nach dem Auspacken nicht benutzt wird, sollte er bis zur Inbetriebnahme bzw. während langer Produktionsunterbrechungen mit Planen abgedeckt werden, damit sich kein Staub auf den Mechanismen ablagert. Nach einer längeren Zeit der Nichtbenutzung sollten das Öl gewechselt und die Funktionstüchtigkeit überprüft werden.

DRUCKLUFTANSCHLUSS

Sicherstellen, dass immer Druckluftleitungen verwendet werden, die für den maximalen Betriebsdruck des Kompressors geeignet sind. Nie versuchen, defekte Leitungen zu reparieren.

WIR BEHALTEN UNS DAS RECHT VOR, JEDERZEIT UND OHNE VORANKÜNDIGUNG ÄNDERUNGEN VORZUNEHMEN.

HINWEISE ZUR FEHLERSUCHE

Dieser Abschnitt führt häufiger auftretende Fehlfunktionen auf, wodurch sie verursacht werden und wie sie zu beheben sind. Einige der Abhilfemaßnahmen können durch den Bediener bzw. Wartungsmitarbeiter durchgeführt werden, in anderen Fällen kann der Einsatz eines qualifizierten DeWALT-Technikers bzw. Ihres Fachhändlers erforderlich sein.

Problem	Fehlercode
Überhöhter Druck im Luftkessel Druck-Sicherheitsventil springt heraus	1,2
Luftaustritt	3
Luftaustritt am Luftkessel bzw. an den Schweißstellen des Luftkessels	4
Luftaustritt zwischen Ventilkopf und Ventilplatte	5
Luftaustritt beim Sicherheitsventil	6
Klopfendes Geräusch	6,16,17
Auf dem Manometer angezeigter Druck fällt ab, wenn ein Zubehörteil eingesetzt wird	7
Der Kompressor liefert nicht genug Druckluft für den Betrieb von Zubehörteilen	8,9,10,11,12,15
Am Reglerknopf tritt fortwährend Luft aus	13
Der Reglerknopf verschleißt den Luftauslass nicht	13
Feuchtigkeit im Motorgehäuse der Pumpe	14,18
Motor läuft nicht	11,19,20,21,22,23,24,25,26

FEHLER-CODE	MÖGLICHE URSACHE	MÖGLICHE ABHILFE
1	Druckschalter schaltet den Motor bei Erreichen des Abschaltendrucks nicht aus	Ein/Aus-Schalter auf AUS (OFF) schalten, wenn das Gerät nicht abschaltet, einen DeWALT Werkskundendienst oder ein autorisiertes DeWALT Servicezentrum kontaktieren.
2	Abschaltedruck des Druckschalters zu hoch	Einen DeWALT Werkskundendienst oder ein autorisiertes DeWALT Servicezentrum kontaktieren.
3	Rohrverbindungen sind nicht richtig dicht	Verbindungen festziehen, bei denen Luftaustritt hörbar ist. Verbindungsstellen mit Seifenlauge überprüfen. Nicht zu fest anziehen.
4	Schaden am Luftkessel	Luftkessel muss ersetzt werden. Luftaustrittsstelle nicht reparieren. ⚠ WARNUNG: Gefahr des Berstens. Luftkessel nicht durch Bohren, Schweißen oder anderweitige Modifizierung bearbeiten, das beeinträchtigt seine Stabilität. Der Luftkessel kann bersten oder explodieren.
5	Schadhafte Dichtungen	Einen DeWALT Werkskundendienst oder ein autorisiertes DeWALT Servicezentrum kontaktieren.
6	Schadhaftes Sicherheitsventil	Sicherheitsventil durch Ziehen am Ring von Hand bedienen. Ventil muss ersetzt werden, falls es weiterhin undicht ist.
7	Regler ist für das verwendete Zubehörteil nicht korrekt eingestellt	Beim Einsatz eines Zubehörteils ist ein gewisser Druckabfall normal, bei übermäßigem Druckabfall den Druckregler entsprechend der Anleitung unter Regler unter der Rubrik Merkmale richtig einstellen. HINWEIS: Druckregelung während der Verwendung des Zubehörteils unter Durchflussbedingungen anpassen.
8	Durchgehend übermäßiger Luftverbrauch	Luftverbrauchsmenge reduzieren.
9	Kompressor ist den Anforderungen des Zubehörteils nicht gewachsen	Luftbedarf des Zubehörteils überprüfen. Ist der Bedarf höher als der CFM-Wert bzw. m³/min oder die Druckversorgung Ihres Druckluftkompressors, ist für den Betrieb des Zubehörteils ein größerer Kompressor erforderlich.

FEHLER-CODE	MÖGLICHE URSACHE	MÖGLICHE ABHILFE
10	Beschädigter Luftschlauch	Luftschlauch ersetzen.
11	Rückschlagventil behindert	Herausnehmen, reinigen oder ersetzen.
12	Luftaustritt	Anschlussstellen festziehen.
13	Schadhafter Regler	Ersetzen.
14	Gerät wird in feuchter bzw. nasser Umgebung betrieben	Gerät in trockene, gut belüftete Umgebung verbringen
15	Luftansaugfilter behindert	Luftansaugfilter reinigen oder ersetzen
16	Niedriger Ölstand in Motor oder Pumpe	Öl des gleichen Öltyps ins Motorengehäuse zur Pumpe hinzugeben. Siehe Kompressor-Pumpe Öl unter dem Punkt Wartung.
17	Kohlenstoffablagerung in der Pumpe.	Einen DeWALT Werkskundendienst oder ein autorisiertes DeWALT Servicezentrum kontaktieren.
18	Verwendung von detergentshaltigem Öl in der Pumpe	Öl ablaufen lassen und mit DeWALT Synthetiköl oder SAE- 40 detergentsfreiem. Kompressorenöl Pumpe neu befüllen.
19	Überlastschuttschalter des Motors herausgesprungen	Siehe Überlastung des Motors unter der Rubrik Eigenschaften.
20	Verlängerungskabel hat die falsche Länge oder Stärke	Korrekte Kabelstärke und Kabellänge überprüfen. Siehe Verlängerungskabel unter der Rubrik Installation.
21	Lockere elektrische Verbindungen	Einen DeWALT Werkskundendienst oder ein autorisiertes DeWALT Servicezentrum kontaktieren.
22	Möglicherweise Schaden an Motor oder Anlaufkondensator	Einen DeWALT Werkskundendienst oder ein autorisiertes DeWALT Servicezentrum kontaktieren.
23	Sprühfarbe auf inneren Motorenteilen	Einen DeWALT Werkskundendienst oder ein autorisiertes DeWALT Servicezentrum kontaktieren. Kompressor nicht im Spritzlackierbereich betreiben. Siehe Warnung zu brennbaren Dämpfen.
24	Sicherung durchgebrannt, Schutzschalter ausgelöst	<ol style="list-style-type: none"> 1. Sicherungskasten auf durchgebrannte Sicherung überprüfen und ggf. ersetzen. Schutzschalter zurücksetzen. Keine Sicherung bzw. keinen Schutzschalter mit höherem Nennwert als dem Ihres spezifischen Netzstromkreises verwenden. 2. Auf korrekte Sicherung überprüfen. Nur träge Sicherungen verwenden. 3. Auf Unterspannung und/oder korrektes Verlängerungskabel überprüfen. 4. Andere Elektrogeräte vom Stromnetz trennen oder Kompressor an eigenem Netzstromkreis betreiben.
25	Kesseldruck überschreitet Abschalt-Druck des Druckwächters	Motor startet automatisch, sobald der Kesseldruck unter den abschalt-Druck des Druckwächters sinkt.
26	Druckentlastungsventil am Druckwächter hat Primärdruck nicht entlastet	Ein/Aus-Schalter auf AUS (OFF) stellen. Wenn sich das Ventil nicht öffnet, Schalter austauschen. Einen DeWALT Werkskundendienst oder ein autorisiertes DeWALT Servicezentrum kontaktieren.

REINIGUNG

⚠ WARNUNG: Entfernen Sie Schmutz und Staub mit trockener Pressluft aus dem Hauptgehäuse, sobald sich Schmutz in den Lufteinlässen und deren Umfeld ansammelt. Bei diesem Vorgang wird das Tragen einer Schutzbrille empfohlen.

⚠ WARNUNG: Verwenden Sie für die Reinigung der nichtmetallischen Teile des Geräts niemals Lösungsmittel oder andere scharfe Chemikalien. Diese Chemikalien können die Stabilität der Materialien dieser Teile beeinträchtigen. Verwenden Sie ein Tuch, das mit Wasser bzw. einer milden Seifenlösung angefeuchtet ist. Auf keinen Fall Flüssigkeit ins Gerät eindringen lassen. Gerät niemals eintauchen.

OPTIONALES ZUBEHÖR

⚠ WARNUNG: Da Zubehörteile, die nicht von DeWALT angeboten werden, nicht mit diesem Produkt getestet wurden, kann die Verwendung solcher Zubehörteile mit diesem Gerät riskant sein. Zur Verringerung des Verletzungsrisikos sollten nur von DeWALT empfohlene Zubehörteile mit diesem Gerät verwendet werden.

SCHUTZ DER UMWELT



Gesonderte Entsorgung. Dieses Produkt darf nicht im normalen Hausmüll entsorgt werden.

Falls Ihr DeWALT Produkt ersetzt werden muss oder Sie es nicht mehr benötigen, darf es nicht in den Hausmüll gegeben werden. Dieses Produkt muss gesondert entsorgt werden.



Eine gesonderte Entsorgung gebrauchter Produkte und Verpackungsmaterialien ermöglicht Recycling und Wiederverwendung von Materialien.

Wiederverwendung recycelter Materialien hilft bei der Verhinderung von Umweltverschmutzung und verringert den Rohstoffbedarf.

Vor Ort geltende Vorschriften können eine getrennte Abholung elektrischer Geräte, Ablieferung bei Abfallsammelstellen oder bei Neukauf eines neuen Produktes Abgabe beim Händler erforderlich machen.

DeWALT bietet die Möglichkeit zu Sammlung und Recycling von DeWALT Produkten nach Ablauf ihrer Lebensdauer. Wenn Sie diesen Service nutzen möchten, bringen Sie das Produkt zu einem autorisierten Reparaturpartner, der es für Sie annimmt.

Den Standort Ihres nächstgelegenen Reparaturpartners erfahren Sie bei Ihrem örtlichen DeWALT Vertriebsbüro, unter der in dieser Anleitung angegebenen Adresse. Alternativ finden Sie eine Übersicht zu DeWALT Reparaturpartnern und alle Einzelheiten zu unserem Aftersales-Service sowie Kontaktdaten im Internet unter: www.2helpU.com.

Modell	DPC6MRC-GB DPC6MRC-QS	DPC10RC-GB DPC10RC-QS	DPC10RC-LX	DPC16PS-GB DPC16PS-QS	DPC16PS-LX
Kesselvolumen (l)	6	10	10	16	16
Volt (AC V)	230	230	110	230	110
Leistungsspitze PS / kW	1,5 / 1,1	2,0 / 1,5	2,0 / 1,5	2,5 / 1,8	2,5 / 1,8
Normalbetrieb PS / kW	1,5 / 1,1	1,85 / 1,4	1,85 / 1,4	2,3 / 1,7	2,3 / 1,7
Stromstärke (A)	5	6	13,5	8	14
Pumpentyp	Ölfrei	Ölfrei	Ölfrei	Ölgeschmiert	Ölgeschmiert
Geräuschpegel / Messunsicherheit, L _{WA} / K _{WA}	97 / 1,5	97 / 1,5	97 / 1,5	91 / 1,5	91 / 1,5
Geräuschpegel / Messunsicherheit, L _{PA} / K _{PA}	77	77	77	71	71
Maximal zulässiger Betriebsdruck (bar / psi)	8 / 116	10 / 145	10 / 145	10 / 145	10 / 145
Luftverdrängung (l/min / cfm)	170 / 6,0	216 / 7,6	216 / 7,6	240 / 8,4	208 / 7,3
Luftleistung (l/min / cfm) bei 7 Bar	75	82	82	150	115
Kompressordrehzahl in 1/min (UpM)	3400	3400	3400	2850	2850
Gewicht (kg)	12,8	17,5	17,5	37,5	37,5
Schutzart	IP20	IP20	IP20	IP20	IP20



Lees het instructieboekje

Lees, voordat u de compressor plaatst, in werking stelt of aanpast, aandachtig het instructieboekje.

OPSCRIFTEN OP GEREEDSCHAP

De volgende pictogrammen zijn aanwezig op het gereedschap:



RISICO VAN ELEKTRISCHE SCHOK

Waarschuwing: voordat u eender welke handeling uitvoert op de compressor moet u de elektrische stroom op de machine zelf uitschakelen.



RISICO VAN HOGE TEMPERATUREN

Waarschuwing: op de compressor zijn er enkele delen die zeer hoge temperaturen zouden kunnen bereiken. might reach high temperatures.



ONGEWENST STARTGEVAAR

Let op, de compressor kan bij stroomuitval en daaropvolgend stroomherstel automatisch van start gaan.



GEBRUIK OORBESCHERMING

BELANGRIJKE INFORMATIE

Lees aandachtig alle instructies voor de werking, de raadgevingen voor de veiligheid en de waarschuwingen in het instructiehandboek voordat u met de compressor gaat werken of hem gaat onderhouden. Het merendeel van de ongelukken bij gebruik en onderhoud van de compressor is te wijten aan het niet respecteren van de elementaire veiligheidsregels. Als u tijdig de potentieel gevaarlijke situaties identificeert en de aangepaste veiligheidsregels in acht neemt, vermijdt u ongelukken. De fundamentele regels voor de veiligheid worden opgesomd in het deel “VEILIGHEID” van dit instructiehandboek en ook in de delen die gaan over het gebruik en het onderhoud van de compressor. De gevaarlijke situaties die u moet vermijden om alle risico's op ernstige verwondingen of schade aan de machine te voorkomen, zijn aangeduid in het deel “WAARSCHUWINGEN” op de compressor en in het instructiehandboek.

Gebruik de DeWALT-compressor enkel voor het bestemde gebruik, zoals: pneumatisch nagelpistool, verfspuiten, banden blazen etc.. Zorg er steeds voor dat de luchtdrukwaarde van het aan te sluiten gereedschap geschikt is.

BETEKENIS VAN DE SIGNAALWOORDEN

⚠ **WAARSCHUWING:** duidt op een potentieel gevaarlijke situatie die, als ze genegeerd wordt, ernstige schade kan veroorzaken.

⚠ **VOORZORG:** duidt op een gevaarlijke situatie die, als ze genegeerd wordt, lichte schade kan veroorzaken aan personen en aan de machine.

NOTA: benadrukt essentiële informatie.

Veiligheidsvoorschriften

BELANGRIJKE INSTRUCTIES VOOR HET GEBRUIK IN VEILIGHEID VAN DE COMPRESSOR.

⚠ **WAARSCHUWING: HET ONAANGEPASTE OF GEVAARLIJKE GEBRUIK VAN DEZE COMPRESSOR KUNNEN FYSIEKE VERWONDINGEN OF OVERLIJDEN VEROORZAKEN BIJ DE GEBRUIKER. OM DEZE RISICO'S TE VERMIJDEN, VRAGEN WIJ U AANDACHTIG DE VOLGENDE FUNDAMENTELE VEILIGHEID INSTRUCTIES TE VOLGEN.**

LEES ALLE INSTRUCTIES

1. RAAK DE BEWEGENDE DELEN NOOIT AAN Breng nooit uw handen, vingers of andere lichaamsdelen dichtbij de bewegende delen van de compressor.

2. GEBRUIK DE COMPRESSOR NOOIT ZONDER DAT DE BESCHERMINGEN GEMONTEERD ZIJN Gebruik nooit deze compressor zonder dat alle beschermingen perfect op de juiste plaats gemonteerd zijn en correct functioneren. Als het vooronderhoud of werking nodig is deze beschermingen te verwijderen, moet u zich ervan vergewissen, alvorens de compressor opnieuw te gebruiken, dat de beschermingen goed vastzitten op hun originele plaats.

3. DRAAG ALTIJD EEN BESCHERMINGSBRIL Draag altijd een beschermingsbril of gelijkwaardige beschermingen voor de ogen. Richt de samengeperste lucht op geen enkel deel van uw eigen lichaam of dat van een ander.

4. BESCHERM UZELF TEGEN ELEKTRISCHE SCHOKKEN Vermijd toevallige aanrakingen van het lichaam met de geaarde delen van de compressor zoals buizen, radiatoren, stukken of uiteinden van de koeling. Gebruik de compressor nooit in aanwezigheid van water of in een vochtige omgeving.

5. ONTKOPPEL DE COMPRESSOR Ontkoppel altijd de compressor van de elektrische bron en maak de tank volledig drukvrij voordat u eender welk werk, inspectie, onderhoud, schoonmaak vervanging of controle van elk deel uitvoert.

6. VERMIJD ONVOORZIEN OPSTARTEN Transporteer de compressor niet terwijl hij verbonden is met de elektrische bron of wanneer de tank onder druk staat. Vergewis u ervan dat de schakelaar van de drukregelaar in de stand “OFF” staat voordat u de compressor met de elektrische bron verbindt.

7. BERG DE COMPRESSOR OP AANGEPASTE MANIER OP Als de compressor niet gebruikt wordt, moet u hem in een droge plaats zetten. Uit de buurt van kinderen houden. Doe de opslagplaats op slot.

8. HOUD DE WERKPLAATS SCHOON Rommelige werkplaatsen zijn een uitnodiging voor verwondingen. Maak de zone eventueel vrij van onnodig gereedschap, puin, meubels etc. . .

9. HOUD UIT DE BUURT VAN KINDEREN Vermijd dat kinderen of eender welke andere persoon in contact komt met de voedingskabel van de compressor. Alle niet

geautoriseerde personen moeten op een veilige afstand van de werkplaats gehouden worden.

10. WERKKLEDIJ Draag geen volumineuze kledij of juwelen, deze zouden gevangen kunnen worden door de bewegende delen. Draag bij lang haar een kap die het haar bedekt.

11. MAAK GEEN MISBRUIK VAN DE VOEDINGSKABEL Maak de stekker nooit los door aan de voedingskabel te trekken. Houd de kabel uit de buurt van warmte, olie en van snijdende oppervlakken.

12. ONDERHOUD DE COMPRESSOR MET ZORG Volg de instructies voor het smeren. Controleer de voedingskabels regelmatig. Als ze beschadigd zijn, moeten ze hersteld of vervangen worden door een geautoriseerde assistentiedienst. Controleer de verlengsnoeren regelmatig en vervang ze indien ze beschadigd zijn.

13. ELEKTRISCHE VERLENGSNOEREN VOOR HET GEBRUIK BUITEN Als de compressor buiten gebruikt wordt, mag u enkel elektrische verlengsnoeren gebruiken die geschikt zijn voor gebruik buiten en daarvoor gemerkt zijn.

14. OPGELET Let op wat u doet. Gebruik uw gezond verstand. Gebruik de compressor niet als u moe bent. De compressor mag nooit gebruikt worden als u onder invloed bent van alcohol, drugs of medicijnen die slaperigheid kunnen veroorzaken.

15. CONTROLEER DEFECTE DELEN EN LUCHTVERLIES Voordat u de compressor opnieuw gebruikt, moet u de beschermer en andere delen grondig controleren op beschadiging zodat u zeker weet dat ze juist zullen functioneren zoals voorzien. Controleer de uitlijning van de bewegende delen, banden van bewegende delen, breuken van delen, montages, lekkages en elk ander deel dat de werking kan beïnvloeden. Een bescherming of ander beschadigd deel moet correct hersteld of vervangen worden door een geautoriseerde assistentiedienst of zoals aangeduid in dit instructieboekje. Laat een geautoriseerde assistentiedienst defecte drukschakelaren verwisselen. Gebruik de compressor niet als de u de drukregelaar niet in- en uit kunt schakelen.

16. GEBRUIK DE COMPRESSOR ALLEEN VOOR DE TOEPASSINGEN GESPECIFICEERD IN HET VOLGENDE INSTRUCTIEHANDBOEK Gebruik de compressor nooit voor toepassingen die niet worden gespecificeerd in het instructiehandboek. Gebruik de perslucht nooit voor ademhaling of respiratie. Ga nooit op de compressor staan.

17. GEBRUIK DE COMPRESSOR CORRECT Laat de compressor werken volgens de instructies van dit handboek. Laat de compressor nooit door kinderen of niet geautoriseerde personen, die niet vertrouwd zijn met de werking ervan, gebruiken.

18. CONTROLEER OF ELKE SCHROEF, BOUT EN DEKSEL STEVIG VASTGEZET IS Controleer of elke schroef, bout en plaatje stevig vastgezet is. Controleer regelmatig of ze goed aangedraaid zijn.

19. HOUD HET OPZUIGROOSTER SCHOON Houd het ventilatierooster van de motor schoon zodat lucht kan vrij stromen. Controleer deze rooster regelmatig om de opeenhoping van stof te voorkomen.

20. LAAT DE COMPRESSOR WERKEN OP NOMINALE SPANNING Laat de compressor werken op de spanning aangeduid op het gegevensplaatje. Als de compressor gebruikt wordt op een spanning hoger dan de nominale, zal de motor uitzonderlijk snel draaien waardoor de eenheid kan beschadigen en de motor kan verbranden.

21. GEBRUIK DE COMPRESSOR NOOIT ALS HIJ DEFECT IS OF ONGEWOON WERKT Als de compressor ongewoon lijkt te werken, bij het werken vreemde geluiden maakt of defect lijkt, moet hij onmiddellijk stilgezet worden en neemt u contact op voor reparatie met een geautoriseerde assistentiedienst.

22. MAAK PLASTIC ONDERDELEN NIET SCHOON MET OPLOSMIDDELEN Oplosmiddelen als gasoline, verdunner, benzine, carbon tetrachloride en alcohol kunnen plastic onderdelen beschadigen en breken. Maak plastic onderdelen niet schoon met zulke oplosmiddelen. Maak ze schoon met een zachte doek die lichtjes is gedompeld in zeepwater. Maak ze daarna goed droog.

23. GEBRUIK ENKEL ORIGINELE VERVANGSTUKKEN Het gebruik van niet originele vervangstukken doet de garantie vervallen en veroorzaakt een slechte werking van de compressor. De originele vervangstukken zijn beschikbaar bij uw dealer.

24. VERANDER DE COMPRESSOR NIET Verander de compressor niet. Raadpleeg een geautoriseerde assistentiedienst voor alle herstellingen. Een niet geautoriseerde verandering kan de prestaties van de compressor verminderen, maar kan ook de oorzaak zijn van ernstige ongelukken voor de personen die niet de nodige kennis en technische ervaring bezitten om de veranderingen uit te voeren.

25. ZET DE DRUKREGELAAR AF ALS DE COMPRESSOR NIET GEBRUIKT WORDT Zet, als de compressor niet gebruikt wordt, de hendel van de drukregelaar in stand “OFF”, ontkoppel de compressor van de stroom en open het kraantje van de lijn om de samengeperste lucht uit de tank te laten.

26. RAAK DE WARME DELEN VAN DE COMPRESSOR NOOIT AAN Om brandwonden te vermijden, mag u de buizen, koppen, de fles en de motoren niet aanraken.

27. RICHT DE LUCHTSTRAAL NIET RECHTSTREEKS OP HET LICHAAM Om risico's te vermijden mag u nooit de luchtstraal op personen of dieren richten.

28. VOER CONDENSATER VAN DE TANK AF Ontlaad dagelijks of elke 4 werkingsuren de tank. Open het afvoermechanisme en laat de compressor overhellen om het verzamelde water te verwijderen.

29. ZET DE COMPRESSOR NIET STIL DOOR AAN DE

VOEDINGSKABEL TE TREKKEN Gebruik de schakelaar "AUTO/OFF" van de drukregelaar om de compressor stil te zetten.

30. GEBRUIK ALLEEN AANBEVOLEN

LUCHTBEHANDELINGSONDERDELEN DIE GESCHIKT ZIJN VOOR DRUK DIE NIET MINDER IS DAN 125 PSI (8.6 BAR). Risico op barsten. Gebruik alleen aanbevolen luchtbehandelingsonderdelen die geschikt zijn voor druk die niet minder is dan 125 psi (8.6 bar).

31. DRAAG GESCHIKTE OOR- EN HOOFDBESCHERMING

Geschikte beschermende kleding moet gedragen worden tijdens het gebruik van de compressor en het aangesloten gereedschap of accessoire. Raadpleeg de gereedschaps- / accessoirehandleiding en volg alle veiligheidsisen.

32. HOUD REKENING MET OMGEVINGSFACTOREN

Laat de compressor nooit in de regen staan. Gebruik de compressor nooit in vochtige of natte omstandigheden. Zorg voor een goede verlichting. Gebruik de compressor nooit in de nabijheid van ontvlambare vloeistoffen of gassen

VERVANGSTUKKEN

Gebruik voor de herstellingen enkel originele vervangstukken. De herstellingen mogen enkel uitgevoerd worden door een geautoriseerde assistentiedienst.

VERLENGSNOER

Gebruik enkel drieverlengsnoeren met drietandige geaarde plugs en driepolige stopcontacten die de plug van de compressor accepteren. Vervang of repareer een beschadigd snoer. Zorg ervoor dat uw verlengsnoer zich in goede staat bevindt. Als u een verlengkabel gebruikt, moet u zich ervan vergewissen dat deze zwaar genoeg is om de stroom geabsorbeerd door het product dat u zal verbinden te dragen. Een te dun verlengsnoer kan spanningsverlagingen veroorzaken en zodoende een verlies van kracht en een overdreven verhitting van het apparaat. De tabel toont de juiste afmeting die u moet gebruiken afhankelijk van de snoerlengte en het typeplaatje van het aantal ampères. Als u twijfelt, moet u een grotere maat nemen. Hoe kleiner de afmeting, hoe zwaarder het snoer.

Wanneer u werkt met elektrisch gereedschap in open lucht, moet u steeds een verlengsnoer gebruiken die daarvoor geschikt is. Het gebruik van een snoer dat geschikt is voor open lucht reduceert het risico op elektrische schokken.

DOORSNEDE GELDIG VOOR DE MAXIMUM LENGTE VAN 20 M ÉÉNFASE

Vermogen / pk	Vermogen / kW	220/230V mm2	110/120V mm2
0.75-1	0.65-0.7	1.5	2.5
1.5	1.1	2.5	4
2	1.5	2.5	4-6
2.5-3	1.8-2.2	4	-

⚠ WAARSCHUWING Vermijd alle risico's op elektrische ontladingen. Gebruik de compressor nooit met een beschadigde of rafelige elektrische kabel of verlengsnoer. Controleer de elektrische kabels regelmatig. Gebruik de compressor nooit in of dichtbij water of in de nabijheid van een gevaarlijke omgeving waar elektrische ontladingen kunnen voorkomen.

VEILIGHEIDSKLEP

Deze compressor is uitgerust met een veiligheidsklep die ingesteld is om overdruk van de luchttanks te vermijden. Deze klep is op voorhand ingesteld door de fabriek en werkt enkel als de tank dit drukniveau bereikt.

⚠ WAARSCHUWING: PROBEER DEZE BEVEILIGING NIET AAN TE PASSEN OF TE VERWIJDEREN. AANPASSINGEN AAN DEZE KLEP KAN ERNSTIG LETSEL VEROOZAKEN.

Indien dit onderdeel een service- of onderhoudsbeurt nodig heeft, ga dan naar een geautoriseerd DeWALT Servicecentrum.

Hulpstukken en accessoires:

Van ieder hulpstuk of accessoire dat gebruikt wordt met deze compressor, dient de maximaal toelaatbare aanbevolen druk duidelijk te zijn aangegeven op het product zelf of in zijn gebruiksaanwijzing. Het overschrijden van de maximale druk van deze hulpstukken (inclusief, maar niet beperkt tot: pneumatisch gereedschap, pneumatische accessoires, spuitpistolen, luchtslangen, luchtlangaansluitingen, banden en andere opblaasbare producten) kan het wegvliegen of ontploffing veroorzaken met ernstig letsel als gevolg.

- Overschrijd nooit de door de fabrikant maximaal toelaatbare aanbevolen druk van de hulpstukken of accessoire die u gebruikt met deze compressor.

INSCHAKELFACTOR:

Voor een lange levensduur van uw DeWALT luchtcompressor, dient u deze nooit meer te gebruiken dan de inschakelfactor die op het technische gegevensplaatje staat vermeld. Wanneer deze luchtcompressor bijvoorbeeld meer dan 25% van een uur lucht pompt, is het vermogen van de compressor minder dan de vereiste luchtlevering voor de toepassing. Laat het vereiste luchtvolume van het hulpstuk of accessoire altijd overeenkomen met de geleverde volume van de compressor.

Om oververhitting van de elektromotor te voorkomen, is deze compressor ontworpen voor periodiek gebruik zoals aangegeven op de technische gegevensplaat (bijvoorbeeld S3-25 betekent 2,5 minuut AAN, 7,5 minuten UIT).

BEWAAR DEZE GEBRUIKS- EN ONDERHOUDSINSTRUCTIES EN STEL ZE TER BESCHIKKING AAN DE PERSONEN DIE DIT APPARAAT WILLEN GEBRUIKEN!

GEBRUIK EN ONDERHOUD

NOTA: De informatie die u in dit instructiehandboek vindt, werd geschreven om de bediener bij te staan tijdens het

veilige gebruik en de onderhoudsbehandelingen van de compressor. Sommige illustraties van dit instructiehandboek tonen enkele details of bijlagen die kunnen verschillen van die van uw compressor.

INSTALLATIE

Pak de compressor uit, vergewis u ervan dat hij zich in prima staat verkeert, en controleer of hij geen schade heeft geleden tijdens het transport.

ALLEEN DPC16PS

⚠ Waarschuwing: risico op persoonlijk letsel. Vermijd bij het monteren het plaatsen van de handen tussen het handvat en bovenpaneel, zodat u niet klem raakt.

1. Plaats het handvat (5) in de hulzen op het bovenpaneel (7).
2. Druk de drukknoppen in en schuif het handvat door de eerste hulzen tot tegen de tweede hulzen.
3. Reik onder het bovenpaneel en druk de drukknoppen weer in en schuif door de tweede hulzen
4. Trek het handvat helemaal omhoog totdat het niet verder kan. Draai de knoppen (15) om het handvat te vergrendelen. BELANGRIJK: het handvat altijd omhoog trekken en vergrendelen alvorens als onderwagen te gebruiken.
5. Maak de knoppen los en duw het handvat volledig naar beneden wanneer de onderwagen niet wordt gebruikt.

SMEERMIDDEL EN OLIE - ALLEEN DPC16PS

⚠ WAARSCHUWING: de compressor werd geleverd met olie in het cartel. Controleer zorgvuldig of het oliepeil juist is. Probeer niet om deze luchtcompressor te bedienen zonder eerst het oliepeil in het carter te controleren. Als het carter niet met olie gevuld en correct gebroken is, kan er zelfs bij beperkte werking ernstige schade optreden. Volg nauwkeurig de Initiele set up onder Werking en voltooi alle vereiste stappen.

⚠ Waarschuwing: multiviscositeit motoroliën, zoals 10W30, mogen niet worden gebruikt in een luchtcompressor. Ze laten koolafzetting achter op vitale onderdelen, waardoor de prestaties en levensduur van de compressor verminderen. Gebruik DeWALT synthetische olie of SAE 40, non-detergent olie voor luchtcompressors.

1. Plaats het apparaat op een effen oppervlak.
2. Verwijder de peilstok (13) en controleer het oliepeil. Voeg traag DeWALT synthetische olie of SAE 40, non detergent olie voor luchtcompressors toe, indien nodig. **OPMERKING:** zie Specificaties voor de oliecapaciteit van de pomp.

⚠ Waarschuwing: risico op onveilige werking. Bij te veel olie zal de compressor voortijdig stoppen. Niet overmatig vullen.

3. Plaats de peilstok terug.

OPMERKING: sommige eenheden (DPC6MRC, DPC10RC) zijn uitgerust met een olievrije pomp. Er moet geen olie vervangen of gecontroleerd worden.

ELEKTRISCHE VERBINDING

VERBINDING

Gebruik het snoer niet op een verkeerde manier. Gebruik het snoer nooit om het elektrisch gereedschap te dragen, voert te slepen of uit het stopcontact te trekken. Houd het snoer uit de buurt van hitte, olie, scherpe randen of bewegende onderdelen.

Beschadigde of verstregelde snoeren verhogen het risico op elektrische schokken.

Enkelwerkende compressors worden geleverd met een elektrisch snoer en een tweepolige stekker met aarding. De compressor moet worden aangesloten op een geaard stopcontact.

BELANGRIJK: gebruik nooit het geaard stopcontact in plaats van de neutrale draad. De aarding moet in overeenstemming zijn met de veiligheidsnormen (EN 60204). De stekker van de voedingskabel mag niet worden gebruikt als een schakelaar, maar moet gebruikt worden in een stopcontact uitgerust met een geschikte gedifferentieerde schakelaar (thermische onderbreker).

⚠ GEVAAR: RISICO OP ELEKTRISCHE SCHOKKEN. VERKEERDE AARDING KAN RESULTEREN IN ELEKTRISCHE SCHOKKEN.

Verander de voorziene stekker niet. Als de stekker niet past in het beschikbare stopcontact, moet een passend stopcontact geïnstalleerd worden door een erkend elektricien.

Reparaties aan het snoer of stekker moeten worden uitgevoerd door een erkend elektricien.

VOORBEREIDING VOOR GEBRUIK

CONTROLELIJST VÓÓR HET VAN START GAAN

1. Zorg ervoor dat de Aan/Uit-schakelaar (6) op UIT staat.
2. Steek de voedingskabel in het juiste stopcontact. Zie Elektrische verbinding (boven).
3. Zorg ervoor dat de luchttank leeg is, zie Luchttank legen onder Onderhoud.
4. Zorg ervoor dat de afvoerlepel (2) gesloten is.
5. Zorg ervoor dat de veiligheidsklep (14) correct werkt, zie Veiligheidsklep controleren onder Onderhoud.
6. Controleer het olieniveau van de pomp, zie **Compressor pompolie onder Onderhoud.** (alleen DPC16PS)

⚠ WAARSCHUWING: niet zonder olie of met onvoldoende olie gebruiken. DeWALT is niet verantwoordelijk voor storingen van de compressor veroorzaakt door onvoldoende olie.

7. Draai de regelknop (4) linksom totdat het volledig gesloten is. Zorg ervoor dat de gereguleerde manometer 0 bar (0 psi) weergeeft.
8. Koppel slang en hulpstuks vast.

⚠ **Waarschuwing:** risico op onveilige werking. Houd de slang stevig vast in de hand bij het installeren of loskoppelen van de slang om slaan te voorkomen.

9. Zorg ervoor dat alle behuizing en etiketten op hun plaats zitten, leesbaar zijn (etiketten) en stevig vastzitten. Gebruik de compressor niet totdat alle onderdelen zijn gecontroleerd.

⚠ **Waarschuwing:** risico op barsten. Teveel luchtdruk veroorzaakt een gevaarlijk risico op barsten. Controleer de maximale druk voor gereedschap en hulpstuks op luchtdruk, opgelegd door de producent. De afvoerdruk van de regelaar mag het maximale drukniveau nooit overschrijden.

INITIËLE SET-UP

⚠ **Waarschuwing:** gebruik deze eenheid niet totdat u de gebruiksaanwijzing betreffende veiligheid, werking en onderhoud heeft gelezen en begrepen.

BREEKPROCEDURE

⚠ **WAARSCHUWING:** risico op materiële schade. Als de volgende breekhandleiding niet nauwgezet wordt gevolgd, kan er ernstige schade optreden.

Deze procedure is vereist voordat de luchtcompressor de eerste keer in gebruik wordt genomen en wanneer de controleklep of een compressorpomp/-motor is vervangen.

1. Zorg ervoor dat de Aan/Uit-schakelaar (6) op UIT staat.

OPMERKING: indien de slang niet vastgekoppeld is aan het Quick Connect-systeem, trek dan de koppeling terug tot het klikt om te voorkomen dat er lucht ontsnapt via de snelkoppeling.

2. Steek de voedingskabel in het juiste stopcontact. Zie Voltage en circuitbescherming onder Installatie.

3. Open de afvoerlep (linksom) volledig zodat de lucht kan ontsnappen en de luchtdruk zich niet kan opstapelen in de lucht tank tijdens de breekperiode.

4. Zet de Aan/Uit-schakelaar op AAN. De compressor begint te werken.

5. Laat de compressor 20 minuten werken.

6. Sluit na 20 minuten de afvoerlep door deze rechtsom te draaien. De tank vult zich tot aan het maximale drukniveau en de motor stopt.

7. De perslucht is beschikbaar tot volledig opgebruikt of afgevoerd.

BEGINNEN

Controleer of de netspanning overeenstemt met die op het elektrische gegevensplaatje - het toegestane tolerantieverschil bedraagt + / -5%. Draai of druk naar de "0"-positie. Plaats de stekker in het stopcontact en start de compressor door de drukschakelaar naar stand "I" te draaien.

De werking van de compressor is volledig automatisch, gecontroleerd door de drukregelaar die hem stilzet als de druk in de tank de maximum waarde bereikt en hem terug doet opstarten als de druk naar de minimum waarde zakt. Het drukverschil tussen maximum en minimum waardes is meestal ongeveer 2 bar (29psi). Bijvoorbeeld: de compressor stopt als hij 8 bar bereikt (116 psi - maximum werkingsdruk) en start automatisch opnieuw op als de druk binnen de tank naar 6 bar (87 psi) daalt. Laat de compressor, nadat u hem heeft verbonden met de stroomdraad, tot maximum druk en controleer precies hoe de machine functioneert.

NOTA: De kop/fles/overbrengingsbuis groep kan hoge temperaturen bereiken. Let op als u in de nabijheid van deze onderdelen werkt, en raak ze niet aan om brandwonden te vermijden.

BELANGRIJK

De elektrocompressoren moeten verbonden zijn met een beschermd stopcontact en een aangepaste gedifferentieerde schakelaar (thermische onderbreker). De motor is voorzien van een automatische thermische onderbreker aan de binnenkant van de wikkeling, die de compressor stilzet als de temperatuur van de motor te hoge waarden bereikt (180°C). Als de onderbreker in werking treedt, start de compressor automatisch na 10 - 15 minuten opnieuw op.

REGELING VAN DE WERKINGSDRUK

Het is niet nodig steeds de maximale werkdruk te gebruiken. Meestal heeft het pneumatische gereedschap zelfs minder druk nodig. Bij de compressoren voorzien van een drukreductiemachine is het nodig de werkingsdruk goed af te stellen.

Stel de juiste druk in door de hendel met de klok mee te draaien om de druk te verhogen en tegen de klok in om de druk te verlagen. Als de optimale druk bereikt is, zet u de hendel vast door hem naar beneden te drukken. Bij de drukreductiemachines geleverd zonder manometer is de ijkingdruk zichtbaar op de gegradueerde schaal op het lichaam van de reductiemachine zelf.

LET OP: Sommige drukverlagers zijn niet voorzien van een "push to lock", zodat u alleen aan de knop hoeft te draaien om de druk af te stellen.

DE COMPRESSOR STOPPEN

1. Draai of druk de schakelaar/knop naar stand "0" (in overeenstemming met het soort drukschakelaar op de compressor). Schakel het apparaat NIET uit aan het stopcontact of door de stekker uit het stopcontact te trekken.
2. Draai de regelknop (4) linksom totdat het volledig gesloten is. Zorg ervoor dat de gereguleerde manometer 0 bar (0 psi) weergeeft.
3. Verwijder slang en hulpstuk.
4. Leeg de lucht tank, zie Lucht tank legen onder Onderhoud. Zorg ervoor dat de manometer van de lucht tank 0 bar (0 psi) weergeeft.

Onderhoud

⚠ **WAARSCHUWING:** schakel het apparaat uit en haal de machine uit het stopcontact voor het installeren en verwijderen van hulpstuks, voor het aanpassen of wijzigen van instellingen of bij het maken van reparaties, om het risico op letsel te verminderen.

Onvoorzien starten kan letsel veroorzaken.

De volgende procedures moeten worden gevolgd bij het onderhoud of de service aan de luchtcompressor.

OPMERKING: laat de compressor afkoelen voordat u begint aan het onderhoud.

OPMERKING: alle persluchtssystemen bevatten onderhoudsonderdelen (bijv. olie, filters, afscheiders) die

periodiek worden vervangen. Deze gebruikte onderdelen kunnen stoffen bevatten die gereguleerd zijn en weggevoerd moeten worden in overeenstemming met de plaatselijke, provinciale en federale wetten en regels.

OPMERKING: neem kennis van de posities en plaats van de onderdelen bij het demonteren om de montage gemakkelijker te maken.

OPMERKING: Elke onderhoudsbeurt die niet in dit onderdeel is opgenomen moet worden uitgevoerd door een DeWALT-fabriek servicecentrum of een door DeWALT geautoriseerd servicecentrum.

LUCHTTANK LEGEN

Het condenswater in de tank moet dagelijks worden afgevoerd door de aftapkraan te openen (2) onder de tank. Pas op indien er perslucht in de cilinder aanwezig is, aangezien water in dit geval met aanzienlijke kracht kan wegstromen.

1. Controleer of de compressor op "Uit" staat.
2. Houd het handvat vast, kantel de compressor in de richting van de afvoerlep zodat het onderaan de tank is gepositioneerd.
3. Draai de afvoerlep open.
4. Kantel de compressor totdat alle vocht is verdwenen.

Condensatie van compressoren die met olie gesmeerd zijn mag niet terechtkomen in het riool of in het milieu aangezien het olie bevat.

CONTROLLEREN VEILIGHEIDSKLEP (14)

⚠ **WAARSCHUWING:** hete oppervlakken. Risico op brandwonden. Nakoeler, pompkop en de omliggende onderdelen zijn zeer heet, niet aanraken. Laat de compressor afkoelen voor het onderhoud.

⚠ **WAARSCHUWING:** risico op barsten. Als de veiligheidsklep niet goed werkt, kan er overdruk ontstaan, waardoor de lucht tank kan scheuren of exploderen.

Trek aan de ring op de veiligheidsklep om ervoor te zorgen dat de veiligheidsklep vrij kan werken voordat u de compressor gebruikt. Als de klep zit vast of niet soepel beweegt, moet deze worden vervangen door hetzelfde type klep.

CONTROLLEREN LUCHTFILTERELEMENT (10)

⚠ **WAARSCHUWING:** hete oppervlakken. Risico op brandwonden. Nakoeler, pompkop en de omliggende onderdelen zijn zeer heet, niet aanraken. Laat de compressor afkoelen voor het onderhoud.

1. Zorg ervoor dat de Aan/Uit-schakelaar (6) op UIT staat.
2. Laat het apparaat afkoelen.
3. Verwijder de luchtfilter (10) uit het apparaat.
4. Wrik de filtertop voorzichtig los van de basis.
5. Verwijder het element uit de filterbasis.

ONDERHOUDSSCHEMA				
Procedure	Dagelijks	Wekelijks	Maandelijks	1 jaar of 200 uren
Controleren veiligheidsklep	X			
Controleren luchtfilter *		X		
Lucht tank legen	X			
Controleren olieniveau van de pomp	X			
Pompolie verversen (alleen DPC16PS)**				X
Controleren olie lekkage (alleen DPC16PS)	X			
Controleren op ongewone geluiden/vibraties	X			
Controleren op lucht lekkage*	X			
Reinigen exterieur van de compressor		X		
* Breng een oplossing van water en zeep aan rond de bouten om te controleren op lucht lekkage. Controleer op vorming van luchtbelletjes terwijl de compressor de druk opvoert en nadat de druk stopt.				
** De pompolie moet ververst worden na de eerste 20 werkuren. Daarna, bij gebruik van DeWALT synthetische olie of SAE 40, non-detergent olie voor luchtcompressors, elke 200 werkuren of één keer per jaar verversen, afhankelijk van wat eerder is.				
* dit moet vaker gebeuren in stoffige of vochtige omstandigheden				

- Indien het element moet gereinigd worden, blaas het dan schoon met lucht. Vervang indien nodig. Schaf reserveonderdelen aan bij uw lokale leverancier of een geautoriseerd servicecentrum. Gebruik steeds identieke reserveonderdelen.
- Plaats het element terug in de filterbasis.
- Klik de filtertop vast op de filterbasis.
- Monteer de luchtfilter terug op het apparaat. Zorg ervoor dat de uitlaat naar beneden wijst.

⚠ **WAARSCHUWING:** risico op onveilige werking. Niet gebruiken zonder luchtinlaatfilter.

COMPRESSORPOMPOLIE (ALLEEN DPC16PS)

OLIE CONTROLEREN

⚠ **WAARSCHUWING:** hete oppervlakken. Risico op brandwonden. Nakoeler, pompkop en de omliggende onderdelen zijn zeer heet, niet aanraken. Laat de compressor afkoelen voor het onderhoud.

- Zorg ervoor dat de Aan/Uit-schakelaar op UIT staat.
- Plaats het apparaat op een effen oppervlak.
- Verwijder de peilstok (13) en wrijf schoon.
- Steek de peilstok enkele seconden volledig in het oliereservoir zodat de olie op de peilstok kleeft.
- Verwijder de oliepeilstok en lees het olieniveau af. De olie mag niet hoger zijn dan de bovenste indicatie op de peilstok. Als de olie onder de laagste indicatie staat, vul het carter dan aan met hetzelfde type olie en volg stappen 4-6.

OPMERKING: bij het vullen van het carter vloeit de olie erg traag in de pomp. Als de olie te snel wordt toegevoegd, zal het carter overstromen en vol zijn.

⚠ **WAARSCHUWING:** risico op onveilige werking. Bij te veel olie zal de compressor voortijdig stoppen. Niet overvullen.

- Plaats de peilstok terug.

OLIE VERVERSEN

OPMERKING: pompolie bevat stoffen die gereguleerd zijn en weggevoerd moeten worden in overeenstemming met de plaatselijke, provinciale en federale wetten en regels.

⚠ **WAARSCHUWING:** hete oppervlakken. Risico op brandwonden. Nakoeler, pompkop en de omliggende onderdelen zijn zeer heet, niet aanraken. Laat de compressor afkoelen voor het onderhoud.

- Zorg ervoor dat de Aan/Uit-schakelaar op UIT staat.
- Laat het apparaat afkoelen.
- Verwijder de stekker van de luchtcompressor uit het stopcontact.
- Leeg de luchtank.
- Plaats een geschikte houder onder de afvoerplug van de pomp (17).
- Verwijder de peilstok (13) uit het carter.

- Verwijder de plug uit de olieafvoer (17).
- Geef de olie voldoende tijd om eruit te lopen. (kantel de compressor in de richting van de afvoerplug om het afvoerproces te versnellen.)
- Plaats de afvoerplug terug.
- Vul de pomp met DeWALT synthetische olie of SAE 40, non-detergent olie voor luchtcompressors.
- Plaats de peilstok terug.

WAT TE DOEN BIJ KLEINE AFWIJINGEN

Verlies van lucht door de klep onder de drukregelaar

Dit ongemak hangt af van een slechte sluiting van de sluitingsklep - handel als volgt:

- Maak de tank volledig drukvrij.
- Schroef de zeshoekige kop van de klep los.
- Maak zowel het rubberen schijfje als de plaats waarop het zit grondig schoon.
- Monteer alles perfect terug.

Luchtverlies

Kan afhangen van een slechte sluiting van een verbinding, controleer alle verbindingen door ze nat te maken met water en zeep.

De compressor start niet

De compressor start niet

Als de compressor moeilijkheden heeft om te starten, controleer dan het volgende:

- of de spanning op het net overeenkomt met die op het plaatje met gegevens
- of er geen elektrische verlengsnoeren worden gebruikt met een foute doorsnede of lengte.
- of de werkingomgeving niet te koud is (onder 0°C).
- of er olie in het carter is om de smering te garanderen
- of het elektrische net gevoed wordt (stekker goed aangesloten, thermische onderbreker, zekeringen niet stuk).

Compressor stopt niet

- Indien de compressor niet stopt wanneer de maximale druk is bereikt, treedt de veiligheidsklep in werking. Een compressor met een defecte veiligheidsklep mag NOOIT gebruikt worden - neem onmiddellijk contact op met uw dichtstbijzijnde servicecentrum.

OPGELET

- Vermijd zeker dat eender welke verbinding met de tank onder druk wordt losgeschroefd.
- Controleer altijd of de tank ontladen is.
- Het is verboden gaten en lassen te maken of moedwillig de tank van de samengeperste lucht te vervormen.
- Voer geen handelingen op de compressor uit zonder dat u eerst de stekker uit het stopcontact hebt getrokken.

– Temperatuur in werkingomgeving: 0C + 35°C.

– Richt geen waterstralen of stralen van ontvlambare vloeistoffen op de compressor.

– Zet geen ontvlambare voorwerpen in de buurt van de compressor.

– Zet tijdens de stilstanden in het gebruik de drukregelaar in stand “0” (“OFF”).

– Richt nooit de luchtstraal op personen of dieren.

– Transporteer de compressor niet met de tank onder druk. Let op want enkele delen van de compressor zoals kop en doorvoerbuizen kunnen hoge temperaturen bereiken. Raak deze onderdelen niet aan om brandwonden te vermijden.

– Transporteer de compressor door hem op te heffen of te trekken door gebruik te maken van de speciale grepen of handvaten.

– Houd kinderen en dieren ver van de werkingzone van de machine.

– Wanneer de compressor wordt gebuikt om te verven: a) Werk niet in gesloten ruimten of in de buurt van open vuur. b) Zorg ervoor dat er voldoende uitwisseling van lucht is op de werkplek. c) Bescherm uw neus en mond met een geschikt masker. Raadpleeg de gereedschaps- / accessoirehandleiding en volg alle veiligheidsvoorschriften.

– Als u de compressor gebruikt om te schilderen: a) Werk niet in gesloten omgevingen of in de nabijheid van open vlammen. b) Vergewis u ervan dat de omgeving waar gewerkt wordt een aangepaste luchtverversing heeft. c) Bescherm neus en mond met een aangepast masker.

– Als de elektrische kabel of de stekker beschadigd zijn, mag u de compressor niet gebruiken en moet u zich tot een geautoriseerde assistentiedienst wenden voor de vervanging ervan met een origineel onderdeel.

– Als de compressor op een boekenrek of een oppervlak hoger dan de vloer geplaatst wordt, moet hij vastgezet worden om te vermijden dat hij valt tijdens de werking.

– Steek geen voorwerpen en handen binnenin de beschermingsroosters om fysieke schade en schade aan de compressor te voorkomen.

– Gebruik de compressor niet als stomp voorwerp tegenover personen, dingen of dieren om zware schade te vermijden.

– Als de compressor niet meer gebruikt wordt, moet u altijd de stekker uit het stopcontact trekken.

ELEKTROCOMPRESSOR MODELLEN

Voor de Europese markt zijn de tanken van de compressoren gebouwd volgens de Richtlijn 2009/105/EG Voor de Europese markt zijn de compressoren gebouwd volgens de Richtlijn 2006/42/EG.

Voor de Europese markt zijn de compressoren gebouwd volgens de Richtlijn 2000/14/EG.

Akoestische druk gemeten in vrij veld op een afstand van 4m bij maximale werkdruk.

NUTTIGE RAADGEVINGEN VOOR EEN GOEDE WERKING

– Voor een goede werking van de machine met een volledige voortdurende lading bij maximum werkdruk, moet u zich ervan vergewissen dat de temperatuur van de werkingomgeving in gesloten omgeving niet hoger is dan +25°C.

DEZE COMPRESSORS ZIJN ONTWERPEN VOOR PERIODIEK GEBRUIK. GEBRUIK DEZE MODELLEN ALLEEN VOOR TOEPASSINGEN WAAR HET GEBRUIK NIET GROTER ZAL ZIJN DAN 25% VAN DE TAAK TIJDENS EEN UUR.

OSPLAG VAN DE VERPAKTE EN ONVERPAKTE COMPRESSOR

Zolang de compressor nog is verpakt, moet hij worden opgeslagen op een droge plaats bij een temperatuur tussen + 5°C en + 45°C. Voorkom daarbij dat de compressor wordt blootgesteld aan weersinvloeden. Zolang de compressor niet wordt gebruikt nadat hij is uitgepakt, bijvoorbeeld in afwachting van de ingebruikneming of vanwege een onderbreking in de productie, moet u hem beschermen met doeken, om te voorkomen dat stof op de mechanismes terecht komt. Indien de compressor langere tijd niet wordt gebruikt, moet de olie worden verversed en de werking worden gecontroleerd.

PNEUMATISCHE VERBINDINGEN

Zorg ervoor dat u steeds pneumatische buizen gebruik voor samengeperste lucht die gekenmerkt zijn door een maximum druk aangepast aan die van de compressor. Probeer de buis niet te herstellen als ze beschadigd is.

WIJ BEHOUDEN HET RECHT EENDER WELKE VERANDERING AAN TE BRENGEN, ZONDER VOORAFGAAND BERICHT, WAAR NODIG.

TROUBLESHOOTING

Deze sectie bevat een lijst met de meest voorkomende storingen, hun oorzaken en corrigerende maatregelen. De bediener of het onderhoudspersoneel kunnen bepaalde corrigerende maatregelen uitvoeren, maar sommige maatregelen kunnen de hulp van een erkende DeWALT-technicus of uw leverancier vergen.

Probleem	Code
Buitensporige tankdruk - veiligheidsklep schiet af	1,2
Luchtlekkage	3
Luchtlekkage in luchttank of op de lasnaden van de luchttank	4
Luchtlekkage tussen hoofd- en ventielplaat	5
Luchtlekkage door veiligheidsklep	6
Kloppend geluid	6,16,17
De druk weergegeven op de gereguleerde manometer daalt wanneer een hulpstuk wordt gebruikt	7
De compressor levert niet genoeg lucht om het hulpstuk te doen werken	8,9,10,11,12,15
Drukregelaar verliest voortdurend lucht	13
Regelaar sluit de luchtafvoer niet af	13
Vocht in het carter van de pomp	14,18
Motor werkt niet	11,19,20,21,22,23,24,25,26

CODE	MOGELIJKE OORZAAK	MOGELIJKE OPLOSSING
1	Drukschakelaar doet de motor niet afslaan wanneer de compressor het maximale drukniveau bereikt	Zet de Aan/Uit-schakelaar op UIT. Indien het apparaat niet uitschakelt, neem dan contact op met een servicecentrum van een DeWALT-fabriek of een door DeWALT geautoriseerd servicecentrum.
2	Uitschakelaar bij hoge druk te hoog ingesteld	Neem contact op met een servicecentrum van een DeWALT-fabriek of een door DeWALT geautoriseerd servicecentrum.
3	Slangkoppelingen zitten niet stevig genoeg vast	Maak de koppelingen steviger vast waar lucht ontsnapt. Controleer de koppelingen met een oplossing van zeep en water. Maak niet te stevig vast.
4	Defecte luchttank	Luchttank moet vervangen worden. Herstel het lek niet. WAARSCHUWING: risico op barsten. Boor, las of verander de luchttank niet of hij zal verzwakken. De luchttank kan scheuren of exploderen.
5	Lekkende afdichtingen	Neem contact op met een servicecentrum van een DeWALT-fabriek of een door DeWALT geautoriseerd servicecentrum.
6	Defecte veiligheidsklep	Bedien veiligheidsklep handmatig door te trekken aan de ring. Als de klep nog steeds lekt moet die vervangen worden.
7	Regelaar is niet correct ingesteld voor het gebruikte hulpstuk	Het is normaal dat er wat drukverlies optreedt wanneer een hulpstuk wordt gebruikt, pas de regelaar aan volgens de instructies in Regelaar onder Kenmerken als het drukverlies buitensporig is. OPMERKING: pas de geregelde druk aan onder stromingscondities terwijl het hulpstuk wordt gebruikt.
8	Langdurig overmatig gebruik van lucht	Verlaag het gebruik van lucht.

CODE	MOGELIJKE OORZAAK	MOGELIJKE OPLOSSING
9	Compressor is niet groot genoeg voor het hulpstuk	Controleer de luchtvoorwaarden van het hulpstuk. Als deze hoger is dan de m3/min of druk op de luchtcompressor, is er een grotere compressor nodig om het hulpstuk te bedienen.
10	Gat in de luchtslang	Vervang luchtslang.
11	Terugslagklep ingeperkt	Verwijder, reinig of vervang.
12	Luchtlekkage	Maak de koppelingen steviger vast.
13	Regelaar is beschadigd	Vervang.
14	Apparaat werkt in vochtige of natte omstandigheden	Verplaats het apparaat naar een droge en goed geventileerde ruimte
15	Beperkte luchtopname door filter	Reinig of vervang de luchtopnamefilter
16	Motor- of pompolie op laag niveau	Voeg hetzelfde type olie toe aan de het carter van de pomp. Zie Compressor pompolie onder Onderhoud.
17	Opstapeling van koolstof in de pomp.	Neem contact op met een servicecentrum van een DeWALT-fabriek of een door DeWALT geautoriseerd servicecentrum.
18	Olie met detergent gebruikt in pomp	Olie aftappen en pomp opnieuw vullen met DeWALT synthetische olie of SAE 40, non-detergent olie voor luchtcompressors.
19	Motoroverbelasting beveiligingsschakelaar is uitgeschakeld	Zie Motoroverbelasting onder Kenmerken.
20	Verlengsnoer heeft verkeerde lengte of maat	Zorg voor een goede draadmaat en snoerlengte Zie Verlengsnoeren onder Installatie.
21	Loszittende elektrische verbinding	Neem contact op met een servicecentrum van een DeWALT-fabriek of een door DeWALT geautoriseerd servicecentrum.
22	Mogelijk defecte motor of startcondensator	Neem contact op met een servicecentrum van een DeWALT-fabriek of een door DeWALT geautoriseerd servicecentrum.
23	Verfnevel op interne motoronderdelen	Neem contact op met een servicecentrum van een DeWALT-fabriek of een door DeWALT geautoriseerd servicecentrum. Gebruik de compressor niet op de plaats van het verfspuiten. Zie waarschuwing ontvlambare dampen.
24	Zekering gesprongen, stroomonderbreker doorgeslagen	1. Controleer zekeringkast voor gesprongen zekering en vervang indien nodig. Reset stroomonderbreker. Gebruik geen zekering of stroomonderbreker met een hogere rating dan die gespecificeerd voor uw specifieke stroomcircuit. 2. Zorg voor een goede zekering. Gebruik alleen een trage zekering. 3. Zorg voor een lage spanning en/of het juiste verlengsnoer. 4. Koppel de andere elektrische apparaten los van het circuit of bedien de compressor met zijn eigen stroomcircuit.
25	Tankdruk overschrijdt de inschakelingsdruk van de drukschakelaar	Motor start automatisch wanneer de tankdruk onder de inschakelingsdruk van de drukschakelaar is.
26	Overdrukklep op de drukschakelaar neemt de druk op de kop niet weg	Zet de Aan/Uit-schakelaar op UIT. Als de klep niet opent, vervang dan de schakelaar. Neem contact op met een servicecentrum van een DeWALT-fabriek of een door DeWALT geautoriseerd servicecentrum.

REINIGEN

⚠ **WAARSCHUWING:** blaas telkens u vuil en stof ziet in en rond de ventilatieroosters de hoofdbehuizing uit met droge lucht. Gebruik oogbescherming tijdens het uitvoeren hiervan.

⚠ **WAARSCHUWING:** gebruik nooit oplosmiddelen of andere agressieve chemicaliën voor het reinigen van de niet-metalen delen van het gereedschap. Deze chemicaliën kunnen de gebruikte materialen van deze onderdelen verzwakken. Gebruik enkel een vochtige doek met water en milde zeep. Nooit enige vloeistof in het apparaat komen; nooit onderdompelen

OPTIONELE HULPSTUKKEN

⚠ **WAARSCHUWING:** aangezien hulpstukken die niet worden aangeboden door DeWALT niet getest zijn met dit product, kan het gebruik van dergelijke hulpstukken op dit apparaat gevaarlijk zijn. Om het risico op letsel te verminderen, is het aanbevolen om alleen DeWALT-hulpstukken te gebruiken met dit product.

MILIEUBESCHERMING



Aparte omhaling. Dit product mag niet worden weggegooid bij het normale huishoudelijke afval.

Mocht het zijn dat u op een dag uw DeWALT-product moet vervangen, of als het product niet meer bruikbaar is, gooi het dan niet weg met het huishoudelijk afval. Zorg ervoor dat dit product apart opgehaald wordt.



Aparte omhaling van gebruikte producten en verpakkingen zorgt ervoor dat de materialen gerecycled en opnieuw gebruikt worden.

Hergebruik van gerecyclede materialen voorkomt milieuvuiling en vermindert de vraag naar grondstoffen.

Lokale voorschriften kunnen voorzien in aparte omhaling van elektrische huishoudproducten op gemeentelijk afvalsites of door de verkoper wanneer u een nieuw product koopt.

DeWALT voorziet inzameling en recycling van DeWALT-producten wanneer ze het einde van hun levensduur hebben bereikt. Om gebruik te maken van deze dienst dient u uw product naar een geautoriseerde hersteller te brengen die het product namens ons zal inzamelen.

U kunt de locatie van uw dichtstbijzijnde geautoriseerde hersteller opvragen door contact op te nemen met uw plaatselijke DeWALT-kantoor op het in deze handleiding aangegeven adres. U kunt ook een lijst van geautoriseerde DeWALT-herstellers en volledige details van onze naverkoop-service en contacten vinden op het internet via: www.2helpU.com.

Model	DPC6MRC-GB DPC6MRC-QS	DPC10RC-GB DPC10RC-QS	DPC10RC-LX	DPC16PS-GB DPC16PS-QS	DPC16PS-LX
Tank afmetingen (l)	6	10	10	16	16
Voltage (ac V)	230	230	110	230	110
Vermogen _{max} paardenkracht / kW	1,5 / 1,1	2,0 / 1,5	2,0 / 1,5	2,5 / 1,8	2,5 / 1,8
Vermogen _{in gebruik} paardenkracht / kW	1,5 / 1,1	1,85 / 1,4	1,85 / 1,4	2,3 / 1,7	2,3 / 1,7
Stroom (A)	5	6	13.5	8	14
Type pomp	Olievrij	Olievrij	Olievrij	Oliegesmeerd	Oliegesmeerd
Lawaai / meetonzekerheid, L _{WA} / K _{WA}	97 / 1,5	97 / 1,5	97 / 1,5	91 / 1,5	91 / 1,5
Lawaai / meetonzekerheid, L _{PA} / K _{PA}	77	77	77	71	71
Maximale werkdruk (bar / psi)	8 / 116	10 / 145	10 / 145	10 / 145	10 / 145
Luchtverplaatsing (l/min / m³/min)	170 / 6,0	216 / 7,6	216 / 7,6	240 / 8,4	208 / 7,3
Luchtlevering (l/min / m³/min) @ 7 bar	75	82	82	150	115
Compressorsnelheid in 1/min (tpm)	3400	3400	3400	2850	2850
Gewicht (kg)	12.8	17.5	17.5	37.5	37.5
Beschermingstype	IP20	IP20	IP20	IP20	IP20



Læs brugervejledningen:

Læs brugervejledningen omhyggeligt før placering, drift eller justering af kompressoren.

MÆRKERINGER PÅ VÆRKTØJET

Følgende piktogrammer vises på værktøjet:



RISIKO FOR ELEKTRISKE STØD:

FORSIGTIG: INDEN DER UDFØRES NOGEN FORM FOR ARBEJDE PÅ KOMPRESSOREN, SKAL DEN AFBRYDES FRA STRØMFORSYNINGEN.



RISIKO FOR HØJE TEMPERATURER:

FORSIGTIG: KOMPRESSOREN INDEHOLDER VISSE DELE, DER KAN BLIVE MEGET VARME.



RISIKO FOR UTILSIGTET OPSTART:

Bemærk: Kompressoren kan starte automatisk i tilfælde af strømsvigt og den efterfølgende nulstilling.



BRUG HØREVÆRN

VIGTIGE OPLYSNINGER

Læs og forstå alle anvisninger vedrørende drift, sikkerhedsanvisninger og advarsler i brugervejledningen, før kompressoren anvendes eller vedligeholdes. De fleste ulykker som følge af drift eller vedligeholdelse af kompressoren skyldes, at de grundlæggende sikkerhedsregler eller sikkerhedsanvisninger ikke blev fulgt. Ulykker kan ofte undgås ved at forudse en potentielt farlig situation, før den opstår, og følge de relevante sikkerhedsprocedurer. De grundlæggende sikkerhedsanvisninger er beskrevet i afsnittet "SIKKERHED" i denne vejledning og i afsnittene med anvisninger til drift og vedligeholdelse af kompressoren. Farlige situationer, der skal undgås for at forhindre personskade eller beskadigelse af maskinen, er angivet af ADVARSLER på kompressoren og i denne brugervejledning.

Brug udelukkende DeWALT kompressoren til det formål den er designet, såsom: pneumatiske sømværktøj, sprøjetaling, pumpning af dæk osv. Sørg altid for, at det værktøj, du tilslutter, har en passende lufttrykværdi.

BETYDNINGEN AF DE ORD, DER ANGIVER FARE

⚠ **ADVARSEL:** angiver en potentielt farlig situation, som kan medføre alvorlige personskader, hvis den ignoreres.

⚠ **FORSIGTIG:** angiver en potentielt farlig situation, som kan medføre moderate personskader eller beskadigelse af maskinen, hvis den ignoreres.

BEMÆRK: fremhæver vigtige oplysninger

Sikkerhedsvejledning

VIGTIGE SIKKERHEDSANVISNINGER FOR BRUG AF KOMPRESSOREN

⚠ **ADVARSEL: FORKERT ELLER UHENSIGTMÆSSIG BRUG AF KOMPRESSOREN KAN MEDFØRE DØDSFALD ELLER ALVORLIGE PERSONSKADER. FØLG DE GRUNDLÆGGENDE SIKKERHEDSANVISNINGER FOR AT UNDGÅ DISSE RICISI.**

LÆS ALLE ANVISNINGER

1. RØR ALDRIG VED DE DELE, DER ER I BEVÆGELSE Placer aldrig hænder, fingre eller andre dele af kroppen i nærheden af de dele af kompressoren, der er i bevægelse.

2. ANVEND ALDRIG KOMPRESSOREN UDEN DE PÅSATTE AFSKÆRMNINGER Anvend aldrig kompressoren, uden at alle afskærmninger eller sikkerhedsanordninger er påsat og fungerer korrekt. Hvis det er nødvendigt at afmontere en afskærmning eller en sikkerhedsanordning i forbindelse med vedligeholdelse eller service, skal du sørge for at montere afskærmningen eller sikkerhedsanordningen igen, før driften af kompressoren genoptages.

3. ANVEND ALTID ØJENVÆRN Anvend altid beskyttelsesbriller eller tilsvarende øjenværn.

Trykluft må aldrig rettes mod personer, dyr eller kropsdele.

4. BESKYT DIG SELV MOD ELEKTRISKE STØD Undgå kropskontakt med overflader med jordforbindelse, f.eks. rør, radiatorer, komfurer og køleskabe. Anvend aldrig kompressoren på fugtige eller våde steder.

5. AFBRYD KOMPRESSOREN Afbryd altid kompressoren fra strømkilden, og tøm luftbeholderen for trykluft, før der udføres service, eftersyn, vedligeholdelse, rengøring, udskiftning eller kontrol på nogen af delene.

6. UNDGÅ UTILSIGTET START Flyt ikke rundt på kompressoren, mens den er tilsluttet til strømkilden, eller når luftbeholderen er fyldt med trykluft. Kontroller, at pressostatkontakten er i positionen "OFF" (Deaktiveret), før kompressoren tilsluttes til strømkilden.

7. OPBEVAR KOMPRESSOREN KORREKT Når kompressoren ikke er i brug, bør den opbevares på et tørt sted. Opbevares utilgængelig for børn. Lås opbevaringsstedet af.

8. HOLD ARBEJDSOMRÅDET RYDELIGT Der er større risiko for ulykker på rodede områder. Fjern unødvendigt værktøj, snavs, møbler osv. fra arbejdsområdet.

9. INGEN ADGANG FOR BØRN Lad ikke besøgende komme i kontakt med kompressorens forlængerledning. Alle besøgende bør holdes på sikker afstand af arbejdsområdet.

10. ANVEND KORREKT PÅKLÆDNING Undgå løstsiddende tøj eller smykker. Begge dele kan komme til at sidde fast i de dele, der er i bevægelse. Brug håret el. lign. til at holde på langt hår.

11. BEHANDL LEDNINGEN KORREKT Afbryd aldrig den elektriske ledning ved at trække den ud af stikkontaktten. Hold ledningen væk fra varme, olie og skarpe kanter.

12. FORETAG OMHYGGELIG VEDLIGEHOLDELSE Følg anvisningerne for smøring. Efterse ledningerne periodisk, og få dem repareret af et autoriseret servicecenter, hvis de er beskadiget. Efterse forlængerledningerne periodisk, og udskift dem, hvis de er beskadiget.

13. FORLÆNGERLEDNINGER TIL UDENDØRS BRUG Når kompressoren bruges udendørs, må der kun anvendes forlængerledninger, der er beregnet til udendørs brug og som er mærket sådan.

14. VÆR OPMÆRKSOM Vær opmærksom på det, du laver. Brug fornuften. Anvend ikke kompressoren, hvis du er træt. Kompressoren må aldrig bruges, hvis du er påvirket af alkohol, narkotika eller medicin, der gør dig døsig.

15. KONTROLLER FOR BESKADIGEDE DELE OG LUFTLÆKAGER Før kompressoren igen tages i brug, skal afskærmningen og andre dele efterses grundigt for beskadigelse for at sikre, at udstyret fungerer korrekt og efter hensigten. Kontroller tilpasningen af dele, der er i bevægelse, og kontroller for fastsiddende dele, defekte dele, korrekt montering, luftlækager og andre forhold, der kan påvirke funktionen. Hvis en afskærmning eller en anden del er beskadiget, skal den repareres korrekt eller udskiftes af et autoriseret servicecenter, medmindre andet er angivet i denne brugervejledning. Defekte pressostatkontakter skal udskiftes af et autoriseret servicecenter. Anvend ikke kompressoren, hvis den ikke kan tændes og slukkes ved hjælp af kontakten.

16. ANVEND ALDRIG KOMPRESSOREN TIL ANDRE FORMÅL END DE SPECIFICEREDE Anvend aldrig kompressoren til andre formål end de, der er specificeret i brugervejledningen. Anvend aldrig trykluft til indånding eller respiration. Stå aldrig på kompressoren.

17. ANVEND KOMPRESSOREN KORREKT Betjen kompressoren i overensstemmelse med anvisningerne i denne brugervejledning. Lad aldrig børn, personer uden kendskab til maskinens drift eller uautoriseret personale betjene kompressoren.

18. KONTROLLER, AT ALLE SKRUE, BOLTE OG DÆKSLER ER FORSVARLIGT FASTGJORT Sørg for, at alle skrue, bolte og plader er forsvarligt fastgjort. Kontroller deres tilstand regelmæssigt.

19. HOLD MOTORENS UDSUGNINGSRIST REN Motorens udsugningsrist skal holdes ren, så luften altid frit kan passere. Kontroller hyppigt for akkumuleret støv.

20. ANVEND KOMPRESSOREN VED NOMINEL SPÆNDING Anvend kompressoren med de spændinger, der er angivet på typepladen. Hvis kompressoren anvendes med en højere

spænding end den nominelle, vil det medføre unormalt høje motoromdrejninger, hvilket kan beskadige enheden og få motoren til at brænde sammen.

21. ANVEND ALDRIG EN KOMPRESSOR, DER ER DEFECT ELLER LIDER AF DRIFTSFORSTYRRELSER Hvis kompressoren lider af driftsforstyrrelser, afgiver unormale lyde eller på anden måde synes defekt, skal brugeren straks indstilles, og et autoriseret servicecenter skal kontaktes med henblik på reparation.

22. AFTØR IKKE PLASTDELE MED OPLØSNINGSMIDLER Opløsningsmidler, f.eks. benzin, fortynder, rensed benzin,

carbontetrachlorid og sprit, kan beskadige plastdelene og få dem til at revne. Aftør dem ikke med disse opløsningsmidler. Aftør i stedet plastdelene med en blød klud, der er let fugtet med sæbevand, og tør omhyggeligt efter.

23. ANVEND KUN ORIGINALE RESERVEDELE Uoriginale reservedele kan medføre, at garantien bortfalder, og kan ligeledes medføre funktionsfejl og som følge deraf personskade. Originale reservedele fås hos forhandleren.

24. FORETAG IKKE ÆNDRINGER PÅ KOMPRESSOREN Foretag ikke ændringer på kompressoren. Kontakt altid et autoriseret servicecenter i forbindelse med reparationer. Uautoriserede ændringer kan ikke kun nedsætte kompressorens ydelse, men også medføre personskader på reparatører, der ikke har den fornødne viden og tekniske ekspertise til at udføre reparationerne korrekt.

25. SLÅ PRESSOSTATKONTAKTEN FRA, NÅR KOMPRESSOREN IKKE ER I BRUG Når kompressoren ikke er brug, slås pressostatkontakten fra, kompressorens strømtillførsel afbrydes, og aftapningshanen åbnes, så luftbeholderen tømmes for trykluft.

26. BERØR ALDRIG MEGET VARME OVERFLADER Reducer risikoen for forbrændinger ved at undgå at berøre rør, topstykker, cylindre og motorer.

27. RET ALDRIG LUFTSTRØMMEN MOD KROPPEN Ret aldrig luftstrømmen mod personer eller dyr, da det kan medføre kvæstelser.

28. TØM BEHOLDEREN Tøm beholderen dagligt eller efter 4 timers brug. Åbn aftapningshanen, og vip kompressoren, så det akkumulerede vand kan løbe ud.

29. STANDS IKKE KOMPRESSOREN VED AT TRÆKKE STIKKET UD Tryk på pressostatkontakten "AUTO/OFF" (Automatisk/Deaktiveret).

30. ANVEND KUN ANBEFALEDE TRYKLUFSTDELE, DER KAN ANVENDES TIL TRYK PÅ MIN. 125 PSI (8,6 BAR) Risiko for brud. Anvend kun anbefalede tryklufstdele, der kan anvendes til tryk på min. 125 psi (8,6 bar).

31. BRUG HØREVÆRN OG HJELM Sørg for at bruge beskyttelsesbeklædning, når kompressoren og tilsluttet værktøj eller tilbehør anvendes. Se i vejledningen for værktøj/tilbehør, og overhold alle sikkerhedsanvisninger.

32. TAG HENSYN TIL ARBEJDSOMGIVELSE Lad aldrig kompressoren stå ude i regn. Anvend aldrig kompressoren i fugtige eller våde omgivelser. Sørg for god belysning. Kompressoren må aldrig anvendes i nærheden af brændbare væsker eller gasser.

RESERVEDELE

Anvend kun reservedele, der er identiske med de udskiftede, ved service. Reparationer må kun udføres af et autoriseret servicecenter.

FORLÆNGERLEDNING

Brug kun tredelte forlængerledninger med trebenede jordede stik og tilsvarende stikkontakter, der passer til kompressorens stik. Udskift eller reparer beskadigede ledninger. Kontroller, at forlængerledningen er i god stand. Kontroller ved brug af forlængerledning, at den er kraftig nok til overføre den strøm, som produktet trækker. En for tynd ledning vil medføre et spændingsfald og dermed strømtab og overophedning. Tabellen viser den korrekte størrelse, afhængigt af ledningens længde og den nominelle ampereværdi på typepladen. Anvend en ledning med større diameter, hvis du er i tvivl. Jo mindre diameterangivelsen er, desto kraftigere er ledningen.

Når elektrisk værktøj anvendes udendørs, skal du bruge en forlængerledning til udendørs brug. Anvendelse af en forlængerledning til udendørs brug nedsætter risikoen for elektrisk stød.

TVÆRSNIT GÆLDENDE FOR EN MAKSIMAL LÆNGDE PÅ 20 M ENFASSET

Strøm / HK	Strøm / kW	220/230V mm ²	110/120V mm ²
0.75-1	0.65-0.7	1.5	2.5
1.5	1.1	2.5	4
2	1.5	2.5	4-6
2.5-3	1.8-2.2	4	-

⚠ **ADVARSEL** Undgå risiko for elektriske stød. Anvend aldrig kompressoren med et beskadiget eller flosset el-kabel eller forlængerledning. Efterse alle elektriske kabler regelmæssigt. Anvend aldrig udstyret i nærheden af vand eller under forhold, hvor der er risiko for elektriske stød.

SIKKERHEDSVENTIL

Denne kompressor er udstyret med en sikkerhedsventil, der er indstillet til at undgå overtryk af luftbeholdere. Denne ventil er fabriksindstillet og vil ikke fungere, medmindre beholderens tryk når dette tryk.

⚠ **ADVARSEL: FØRSØG IKKE AT JUSTERE ELLER FJERNE DENNE SIKKERHEDSANORDNING. ENHVER JUSTERING AF DENNE VENTIL KAN FORÅRSAGE BETYDELIG PERSONSKADE.** Hvis denne enhed kræver service eller vedligeholdelse, skal du henvende dig til et autoriseret DeWALT Service Center.

Ekstra udstyr og tilbehør:

Når du benytter ekstraudstyr eller tilbehør sammen med denne kompressor, burde det maksimalt tilladte, anbefalede tryk tydeligt være angivet på produktet eller tydeligt fremgå af brugervejledningen. Overskridelse af trykgrænsen for ekstraudstyret (herunder, men ikke begrænset til: luftværktøj, luftdrevet tilbehør, sprøjtepistoler, luftslange, luftslangeforbindelser, dæk og andre oppustelige genstande) kan forårsage, at de sprænger eller eksploderer og kan forårsage alvorlige personskade.

• Overskrid aldrig det maksimalt tilladte tryk anbefalet af producenten for alle typer ekstraudstyr eller tilbehør, som kan benyttes med kompressoren.

DRIFTSPERIODE:

For at sikre lang levetid for din DeWALT-luftkompressor, bør du ikke anvende den i mere end den driftsperiode, som er indikeret på den tekniske data plade. Hvis denne luftkompressor, f.eks. pumper luft i mere end 25 % af en time, så er kompressorens kapacitet lavere end den nødvendige luftlevering for anvendelsen. Tilpas altid luftmængdekrav for ekstraudstyret eller tilbehøret med kompressorens luftmængdelevering.

For at undgå overophedning af elmotoren er kompressoren designet til periodisk brug som angivet på den tekniske typeplade (eksempel: S3-25 betyder 2,5 minutter ON (aktiveret), 7,5 minutter OFF (deaktiveret)).

GEM DENNE BRUGERVEJLEDNING, OG GØR DE TILGÆNGELIG FOR ANDRE BRUGERE AF VÆRKTØJET!

ANVENDELSE OG VEDLIGEHOLDELSE

BEMÆRK: Oplysningerne i denne brugervejledning er udarbejdet med henblik på at hjælpe dig med sikker betjening og vedligeholdelse af kompressoren. Visse illustrationer i denne brugervejledning kan indeholde detaljer eller tilbehør, der afviger fra dem på din kompressor.

INSTALLATION

Fjern kompressoren fra emballagen, kontroller, at den er i perfekt stand, kontroller, om den er blevet beskadiget under transporten, og følg disse anvisninger.

KUN DPC16PS

⚠ **Advarsel: Risiko for personskade. Undgå at lægge hænderne imellem håndtag og øverste panel ved samling for at forhindre klemning.**

- Placer håndtag (5) ind i bøsninger på øverste panel (7).
- Tryk tryklåsknapperne ind og før håndtag igennem første bøsninger indtil den stopper ved anden bøsninger.
- Ræk ned under øverste panel og trykke tryklås knapperne ind igen og før gennem anden bøsninger.
- Træk håndtaget hele vejen op indtil det standser. Drej knapper (15) for at låse håndtaget på plads. VIGTIGT: Træk altid håndtag op og lås på plads før anvendelse som sækkevogn.
- Hvis du ikke bruger sækkevognsfunktionen, skal du løsne knapperne og skubbe håndtaget ned til det stopper.

SMØRELSE OG OLIE - DPC16PS UDELUKKEDE

⚠ **ADVARSEL:** Kompressoren blev leveret med olie i krumtaphuset. Kontroller omhyggeligt om olien er af den rigtige stand. Forsøg ikke at anvende denne luftkompressor uden først at kontrollere oliestanden i krumtaphuset. Alvorlige skader kan være resultat af selv begrænset anvendelse, medmindre olie er fyldt på, og denne tages i brug på korrekt vis. Følg nøje Opsætning under Betjening efter at have gennemført alle påkrævede trin.

⚠ **Advarsel:** Multi-viskositets motorolier, såsom 10W30, bør ikke anvendes i en luftkompressor. De efterlader kulstofbelægninger på vigtige komponenter, hvilket reducerer ydeevnen og kompressorens livstid. Brug DeWALT synthetic eller SAE 40, detergentfri luftkompressor olie.

- Placer enheden på en jævn overflade.
- Fjern olieind (13) og kontroller oliestanden. Tilsæt gradvist DeWALT synthetic eller SAE 40, detergentfri luftkompressorolie, om nødvendigt. BEMÆRK: Se Specifikationer for pumpeoliekapacitet.

⚠ **ADVARSEL:** Risiko for usikker anvendelse. Overfyldning med olie vil forårsage for tidlig kompressorsvigt. Overfyld ikke.

- Sæt olieind tilbage.

Bemærk: Nogle enheder (DPC6MRC, DPC10RC) er udstyret med en oliefri pumpe. Hvor der ingen olie er at erstatte eller tjekke.

ELEKTRISK FORBINDELSE

Misbrug ikke ledningen. Brug aldrig ledningen til at bære, trække eller rykke værktøjet ud af stikkontakten. Hold ledningen væk fra varme, olie, skarpe kanter eller bevægelige dele.

Beskadigede eller sammenfildrede ledninger forøger risikoen for elektrisk stød.

Enfasede kompressorer leveres med en el ledning og et to-polet & jordet stik. Kompressoren skal tilsluttes en jordet stikkontakt.

VIGTIGT: Brug aldrig jordstikket i stedet for den neutrale ledning. Jordforbindelsen skal opfylde sikkerhedsstandarderne (EN 60204). Strømledningens stik må ikke anvendes som en kontakt, men skal monteres i en stikkontakt styret af en passende differentielfafbryder (thermalbreaker).

⚠ **FARE: RISIKO FOR ELEKTRISK STØD. FORKERT JORDFORBINDELSE KAN RESULTERE I ELEKTRISK STØD.**

Lav ikke ændringer ved det leverede stik. Hvis det ikke passer til den tilgængelige stikkontakt, bør en korrekt stikkontakt installeres af en autoriseret elektriker.

Reparationer på ledning eller stik skal foretages af en autoriseret elektriker.

FORBEREDELSE TIL ANVENDELSE

TJEKLISTE INDEN START

- Sørg for, at On/Off knappen (6) er i positionen OFF.
- Sæt el ledningen i den korrekte grenlednings beholder. Se el-tilslutningen (ovenfor).
- Sørg for, at luftbeholderen er drænet, se Dræning af luftbeholder under Vedligeholdelse.
- Sørg for at, afløbsventilen (2) er lukket
- Sørg for, at sikkerhedsventilen (14) fungerer korrekt, se Kontrol af sikkerhedsventil under Vedligeholdelse.
- Kontroller pumpens oliestand, se Kompressor Pumpe Olie under Vedligeholdelse. (Kun DPC16PS)
- Drej reguleringsknop (4) mod uret indtil den er helt lukket. Sørg for, at reguleret trykmåler viser 0 bar (0 psi)
- Fastgør slange og tilbehør.

⚠ **Advarsel:** Risiko for usikker anvendelse. Hold fast om slangen med hånden, når du monterer eller afbryder, for at forhindre, at slangen slår piskesmæld.

- Sørg for, at alle dæksler og etiketter er på plads, læselige (for etiketter) og sikkert monteret. Brug ikke kompressoren, indtil alle elementer er blevet verificeret.

⚠ **Advarsel:** Risiko for sprængning. For højt lufttryk forårsager farlig risiko for sprængning. Kontroller

producentens maksimale trykvurdering af luftværktøj og tilbehør. Regulator udløbsstrykket må aldrig overstige den maksimale trykvurdering.

FØRSTE OPSÆTNING

⚠ **Advarsel:** Anvend ikke denne enhed før du har læst og forstået denne vejledning om sikkerhed, betjening og vedligeholdelse.

OPSTARTSPROCEDURE

⚠ **ADVARSEL:** Risiko for materielskade. Alvorlig skade kan være resultat af, at følgende opstartsvejledning ikke overholdes.

Denne procedure er nødvendig før luftkompressoren tages i brug første gang samt når kontraventilen eller en

kompressor pumpe/motor er blevet udskiftet.

- Sørg for, at On/Off knappen (6) er i positionen OFF.

BEMÆRK: Hvis slangen ikke er tilsluttet Quick Connect, trækkes koblingen tilbage til den klikker på plads, for at forhindre luft i at undslippe gennem Quick Connect udgangen.

- Sæt el ledningen i den korrekte grenlednings beholder. Se Spænding og kredsløbsbeskyttelse under Installation.
- Åbn afløbsventilen (mod uret) helt, for at tillade at luft kan undslippe og forhindre lufttryksopbygning i luftbeholderen under opstarts perioden.
- Ryk On/Off knappen til positionen ON. Kompressoren starter nu.
- Kør kompressoren i 20 minutter.
- Efter 20 minutter, luk afløbsventilen ved at dreje med uret. Beholderen vil fyldes for at skære trykket ud og motoren vil standse.

VEDLIGEHOLDESESSKEMA				
Procedure	Dagligt	Ugentligt	Månedligt	1 år eller 200 timer
Kontroller sikkerhedsventil	X			
Inspicer luffilter +		X		
Dræn luftbeholder	X			
Kontroller pumpens oliestand	X			
Skift pumpens olie (Kun DPC16PS)**				X
Olieleakage inspektion (Kun DPC16PS)	X			
Kontroller for usædvanlig støj/vibration	X			
Kontroller for luftleakage*	X			
Rengør den udvendige del af kompressoren		X		
* For at kontrollere for luftleakage tilføres en opløsning af sæbevand omkring leddene. Mens kompressoren pumper til tryk og efter pres udkobler, se efter om der dannes luftbobler.				
** Pumpeolien skal skiftes efter de første 20 timers drift. Derfor skal du, når du bruger DeWALT synthetic eller SAE 40, detergentfri luftkompressor olie, skifte olie for hver 200 timers drift eller en gang om året, afhængigt af hvad der kommer først.				
+ Udfør oftere i støvede eller fugtige omgivelser.				

- Sammenpresset luft vil være til stede indtil den er brugt eller suget ud.

PÅBEGYNDELSE

Kontroller, at strømforsyningen stemmer overens med den, der er angivet på den elektriske data-plade - den tilladte tolerance er + / -5%. Drej eller pres til positionen "0". Sæt stikket i stikkontakten, og start kompressoren, drej pressostatkontakten til position "I".

Kompressoren er fuldautomatisk og styres af pressostatkontakten, der afbryder driften, hvis beholderens tryk når maksimumværdien, og genstarter kompressoren, hvis trykket falder til minimumværdien. Trykforskellen mellem maksimum- og minimumværdierne er ca. 2 bar (29 psi). Eksempel: kompressoren standser, når den når 8 bar (116 psi – det maksimale driftstryk) og genstartes automatisk, når trykket i beholderen falder til 6 bar (87 psi). Lad maskinen arbejde ved maksimumdriftstrykket efter tilslutning af kompressoren til strømforsyningen, og kontroller, hvordan maskinen præcist arbejder.

BEMÆRK: Enheden bestående af topstykke/cylinder/ afgangsrør kan blive meget varm. Udvis forsigtighed, når du arbejder i nærheden af disse dele, og undlad at berøre dem, så du undgår forbrændinger.

VIGTIGT

Elektrokompressorer skal tilsluttes en stikkontakt, der er beskyttet af en egnet differensafbryder (termisk afbryder). Motoren er udstyret med en automatisk termisk afbryder, der er placeret ind i opviklingen. Den standser kompressoren, når motortemperaturen når et meget højt niveau (180°C). Hvis afbryderen aktiveres, genstartes kompressoren automatisk efter 10-15 minutter.

REGULERING AF DRIFTSTRYKKET

Det er ikke nødvendigt at anvende det maksimale driftstryk hele tiden. Det anvendte trykløftsværktøj har derimod ofte behov for et lavere tryk. Driftstrykket skal justeres korrekt på kompressorer, der er udstyret med en trykmåler.

Indstil trykket til den ønskede værdi ved at dreje grebet med uret for at øge trykket og mod uret for at reducere det. Når du har opnået det optimale tryk, låses grebet ved at trykke det ned. På trykbegrænsere, der ikke er udstyret med en trykmåler, kan det indstillede tryk ses på den graduerede skala, der er placeret på selve trykbegrænseren.

På trykbegrænsere, der er udstyret med en trykmåler, kan trykket ses på selve måleren.

ADVARSEL: Visse trykregulatorer er ikke udstyret med en "push to lock"-funktion og derfor justeres trykket ved blot at dreje grebet.

STANDSNING AF KOMPRESSOR

1. Drej eller pres kontakten/knappen til position "0" (i overensstemmelse med den type pressostatkontakt som kompressoren er udstyret med). Sluk IKKE enheden ved at slukke på kontakten eller ved at hive stikket ud.
2. Drej reguleringsknap (4) mod uret indtil den er helt lukket. Sørg for, at reguleret trykmåler viser 0 bar (0 psi)
3. Fjern slange og tilbehør.
4. Dræn luftbeholderen, se Dræning af luftbeholder under Vedligeholdelse. Sørg for, at luftbeholderens trykmåler viser 0 bar (0 psi)

Vedligeholdelse

ADVARSEL: For at reducere risikoen for skade, slukkes enheden og apparatet tages ud af stikkontakten, før montering og fjernelse af tilbehør, før justering eller ændring af opsætningen, eller når man udfører reparation.

En utilsigtet opstart kan medføre personskade.

Følgende procedurer skal følges, når vedligeholdelse eller servicering udføres på luftkompressoren.

BEMÆRK: Tillad, at luftkompressoren køler ned før påbegyndelse af servicering.

BEMÆRK: Alle komprimerede luftsystemer indeholder vedligeholdelses dele (fx olie, filtre, separatorer), som regelmæssigt udskiftes. Disse brugte dele kan indeholde stof, som er reguleret og skal smides væk i overensstemmelse med lokale, regionale og nationale bestemmelser.

BEMÆRK: Vær opmærksom på deles positioner og placeringer under demontering for at gøre genmontering lettere.

BEMÆRK: Eventuelle vedligeholdelse foranstaltninger, som ikke er inkluderet i dette afsnit bør udføres af et DeWALT servicecenter eller et autoriseret DeWALT servicecenter.

DRÆNING AF LUFTBEHOLDER

Kondens i beholderen skal drænes dagligt ved at åbne afløbshanen (2) under beholderen. Pas på hvis der er komprimeret luft i cylinderen, da vand kan flyde ud med betydelig kraft.

1. Kontroller, at kompressoren er slukket, dvs. i position "Off".
2. Ved at holde i grebet, vip kompressoren mod afløbsventilen, så den er placeret nederst på beholderen.
3. Drej afløbsventilen for at åbne.
4. Hold kompressoren vippet, indtil al fugt er fjernet.

Kondensering i kompressorer, der er oliemurt, må ikke udledes til kloak eller bortskaffes i miljøet, da det indeholder olie.

KONTROL AF SIKKERHEDSVENTIL (14)

ADVARSEL: Varm overflade. Risiko for forbrænding. Efterkøler, pumpehoved, og omkringsiddende dele er meget varme, rør ikke. Lad kompressoren køle før servicering.

ADVARSEL: Risiko for sprængning. Hvis sikkerhedsventilen ikke fungerer ordentligt, kan overtryk opstå og forårsage luftbeholderbrud eller en eksplosion.

Før du starter kompressoren, skal du trække i ringen på sikkerhedsventilen for at sikre, at sikkerhedsventilen fungerer frit. Hvis ventilen sidder fast eller ikke fungerer fejlfrit, skal den erstattes med den samme type ventil.

KONTROL AF LUFTFILTER ELEMENT (10)

ADVARSEL: Varm overflade. Risiko for forbrænding. Efterkøler, pumpehoved, og omkringsiddende dele er meget varme, rør ikke. Lad kompressoren køle før servicering.

1. Sørg for, at On/Off knappen (6) er i positionen OFF.
2. Tillad enheden tid til at køle.
3. Fjern luftfilter (10) fra enheden.
4. Lirk forsigtigt filtertop fra basen.
5. Fjern element fra filterbasen.
6. Hvis elementet har brug for rengøring, blæs ud med luft. Erstat om nødvendigt. Kød reservedele fra din lokale forhandler eller autoriserede servicecenter. Brug altid identiske reservedele.
7. Placer element tilbage i filterbasen.
8. Fastgør filtertop til filterbasen.
9. Genmonter luftfilter til enheden. Sørg for, at udstødningsafløbet peger nedad.

ADVARSEL: Risiko for usikker anvendelse. Anvend ikke uden luftindtagfilter.

KOMPRESSOR PUMPE OLIE (KUN DPC16PS)

KONTROL AF OLIE

ADVARSEL: Varm overflade. Risiko for forbrænding. Efterkøler, pumpehoved, og omkringsiddende dele er meget varme, rør ikke. Lad kompressoren køle før servicering.

1. Sørg for, at On/Off kontakten (6) er i OFF positionen.
2. Placer enheden på en flad jævn overflade.
3. Fjern oliepinden (13) og tør den ren.
4. Isæt oliepin helt ned i oliepåfyldningsporten i et par sekunder, for at tillade olien tid til at samles om oliepinde.
5. Fjern oliepin for at læse oliestanden. Olie bør ikke overstige øverste afmærkning på oliepinde. Hvis olien er under laveste afmærkning, tilføj den samme type olie i krumtaphuset og følg Trin 4 - 6.

BEMÆRK: Når du fylder krumtaphuset, flyder olien meget langsomt ind i pumpen. Hvis olien tilføres for hurtigt, vil den flyde over og fremstå som fyldt op.

ADVARSEL: Risiko for usikker anvendelse. Overfyldning med olie vil forårsage for tidligt kompressorsvigt. Overfyld ikke.

6. Sæt oliepin tilbage.

OLIESKIFT

Disse brugte dele kan indeholde stof, som er reguleret og skal smides væk i overensstemmelse med lokale, regionale og nationale bestemmelser.

ADVARSEL: Varm overflade. Risiko for forbrænding. Efterkøler, pumpehoved, og omkringsiddende dele er meget varme, rør ikke. Lad kompressoren køle før servicering.

1. Sørg for, at On/Off kontakten (6) er i OFF positionen.
2. Tillad enheden tid til at køle.
3. Tag luftkompressorens stik ud af kontakten.
4. Dræn luftbeholder.
5. Placer en passende beholder under pumpens afløbsventil (17).
6. Fjern oliepinde (13) fra krumtaphuset.
7. Fjern bundproppen (17).
8. Tillad nok tid til, at al olien kan løbe ud. (At vippe kompressoren mod afløbsventilen vil hjælpe dræningsprocessen.)
9. Isæt bundproppen.
10. Fyld pumpen med DeWALT synthetic eller SAE 40, detergentfri luftkompressor olie.
11. Sæt oliepinde tilbage.

UDBEDRING VED MINDRE FUNKTIONSFEJL

Luftlækage i ventilen under pressostatkontakten

Problemet skyldes, at kontraventilen ikke er tæt. Følg nedenstående fremgangsmåde:

-Tøm beholderen for trykluft

-Skru det sekskantede ventilhoved af

-Rengør omhyggeligt både gummiskiven og dens monteringsflade.

-Monter omhyggeligt alle dele igen.

Luftlækager

Lækager kan skyldes en utæt forbindelse – kontroller alle forbindelser ved at væde dem med sæbevand.

Kompressoren starter ikke

Hvis kompressoren har problemer med at starte, skal du kontrollere følgende forhold:

-Svarer strømforsyningen til angivelsen på typepladen?

-Har forlængerledningerne en tilstrækkelig diameter og længde?

-Er temperaturen for lav i driftsområdet? (under 0 °C)

-Er der nok smørelolie i huset?

-Tilførsel kompressoren strøm? (Stikkene er korrekt tilsluttet, den termiske afbryder og sikringerne er i god stand).

Kompressoren stopper ikke

-Hvis kompressoren ikke stopper, når det maksimale tryk er nået, aktiveres beholderens sikkerhedsventil. Kontakt det nærmeste servicecenter med henblik på reparation.

Kompressor standser ikke

- Hvis kompressoren ikke standser, når det maksimale tryk opnås, vil luftbeholderens sikkerhedsventil blive sat i drift. En kompressor med en defekt sikkerhedsventil må ALDRIG anvendes - kontakt straks det nærmeste servicecenter.

VIGTIGT

-Skru under ingen omstændigheder forbindelserne af, mens beholderen er under tryk.

-Kontroller altid, at beholderen ikke er under tryk.

-Der må ikke bores huller i, udføres svejsearbejder på eller på anden måde foretages tilsigtet deformering af beholderen.

-Udfør ingen form for arbejde på kompressoren, før du har afbrudt strømtilførslen til den.

-Temperatur i driftsområdet: 0 °C +35 °C.

-Ret ikke vandstråler eller stråler af brændbare væsker mod kompressoren.

-Anbring ikke letantændelige genstande tæt på kompressoren.

-Når kompressoren ikke anvendes, anbringes pressostatkontakten i stillingen "0" (OFF) (Deaktiveret).

-Ret aldrig luftdysen mod mennesker eller dyr.

-Transporter ikke kompressoren, mens beholderen er under tryk. Udvis forsigtighed i forhold til visse dele af kompressoren, f.eks. topstykket og afgangsrørene, da de kan blive meget varme. Undlad at berøre disse dele, så du undgår forbrændinger.

-Transporter kompressoren ved at løfte eller trække i de greb eller håndtag, der er beregnet dertil.

-Hold børn og dyr på sikker afstand af maskinens driftsområde.

-Hvis kompressoren benyttes til maling: a) Arbejd ikke i lukkede rum eller nær åben ild. b) Sørg for, at der er velfungerende ventilation, hvor der arbejdes. c) Beskyt næse og mund med den relevante type maske. Se i vejledningen for værktøj/tilbehør, og overhold alle sikkerhedsanvisninger.

-Hvis kompressoren bruges til maling: a) Arbejd ikke i meget små rum eller i nærheden af åben ild b). Kontroller, at der er tilstrækkelig ventilation på arbejdsstedet c) Beskyt næsen og munden med en egnet maske.

-Hvis det elektriske kabel eller stik er beskadiget, må kompressoren ikke anvendes. Kontakt et autoriseret servicecenter med henblik på udskiftning af den defekte del med en original reservedel.

-Hvis kompressoren er anbragt på en hylde eller på anden måde over gulvhøjde, skal den fastgøres for at sikre, at den ikke falder ned, mens den er i drift.

-Før ikke genstande eller hænderne ind bag det beskyttende gitter for at undgå personskade samt beskadigelse af kompressoren.

-Brug ikke kompressoren som en stump genstand mod ting eller dyr, da det kan medføre alvorlige skader.

-Tag altid stikket ud af stikkontakten, når du er færdig med at bruge kompressoren.

ELEKTROKOMPRESSORMODELLER

Til det europæiske marked fremstilles kompressorbeholdere i overensstemmelse med Direktiv 2009/105/EF Til det europæiske marked fremstilles kompressorer i overensstemmelse med Direktiv 2006/42/EF.

Til det europæiske marked fremstilles kompressorer i overensstemmelse med Direktiv 2000/14/EF.

Støjniveauet målt på et åbent område ved en afstand af 4 meter ved maksimalt driftstryk.

TIP TIL EFFEKTIV DRIFT

- Kontroller, at temperaturen i det indendørs arbejdsområde ikke er over +25 °C for at sikre, at maskinens drift er effektiv ved fuld kontinuerlig belastning og maksimalt driftstryk

DISSE KOMPRESSORER ER BLEVET DESIGNET TIL PERIODISK BRUG. DE BØR KUN ANVENDES TIL FORMÅL, HVOR DE IKKE BRUGES I MERE END 25 % AF TIDEN I LØBET AF EN TIME.

OPBEVARING AF KOMPRESSOREN MED/UDEN EMBALLAGE

Inden emballagen fjernes, og kompressoren tages i brug, skal den opbevares på et tørt sted med en temperatur på mellem +5 °C og + 45 °C og beskyttet mod vind og vejr. Hvis kompressoren ikke anvendes i en periode efter udpakningen, f.eks. inden driftsstart eller som følge af driftsstop, skal den tildækkes med en presenning el. lign. for at beskytte den mod det støv, der ellers kan lægge sig på komponenterne. Olien skal udskiftes, og kompressorens funktion skal kontrolleres, hvis den ikke anvendes i længere tid.

PNEUMATISKE FORBINDELSER

Sørg for altid at anvende pneumatiske rør til trykluft, der har de egenskaber for maksimalt tryk, der passer til kompressoren. Forsøg ikke at reparere beskadigede rør.

VI FORBEHOLDER OS RETTEN TIL AT FORETAGE ÆNDRINGER UDEN FORUDGÅENDE VARSEL, NÅR DET ANSES FOR NØDVENDIGT.

FEJLFINDING

Dette afsnit giver en liste over de oftest forekomne funktionsfejl, samt deres årsager og løsninger. Drifts- eller vedligeholdelsespersonalet kan udføre nogle mulige løsninger, mens andre kan kræve assistance fra en kvalificeret DeWALT reparatør eller din forhandler.

Problem	Kode
Overdrevent luftbeholdertryk - sikkerhedsventil springer ud	1,2
Luftlækage	3
Luftlækage i luftbeholder eller ved luftbeholders sammensvejsninger.	4
Luftlækage mellem hoved -og ventilplade	5
Luftlækage fra sikkerhedsventil	6
Banke lyd	6,16,17
Måling på det regulerede trykmåler falder, når tilbehør anvendes.	7
Kompressor leverer ikke nok luft til at drive tilbehør	8,9,10,11,12,15
Regulatorknop har vedvarende luftlækage	13
Regulator vil ikke lukke for luftudledning	13
Fugtighed i pumpens krumtaphus	14,18
Motor vil ikke køre	11,19,20,21,22, 23,24,25,26

KODE	MULIGE ÅRSAGER	MULIGE LØSNINGER
1	Pressostatkontakt slukker ikke for motoren, når kompressoren opnår udkoblingstryk.	Sæt On/Off knappen til OFF, hvis enheden ikke slukker, skal du kontakte en DeWALT fabriks servicecenter eller et DeWALT autoriseret servicecenter.
2	Pressostatkontaktens udkoblingspunkt er for højt	Kontakt en DeWALT fabriks servicecenter eller et DeWALT autoriseret servicecenter.
3	Tubebeslag er ikke stramme nok	Stram beslag når lyd af undslippende luft kan høres. Kontroller beslag med sæbevandsopløsning. Stram ikke for meget
4	Defekt luftbeholder	Luftbeholder skal udskiftes. Reparer ikke lækagen. ADVARSEL: Risiko for sprængning. Du må ikke bore i, svejse eller på anden måde modificer luftbeholder, da den vil svækkes. Luftbeholderen kan revne eller eksplodere.
5	Utætte pakninger	Kontakt en DeWALT fabriks servicecenter eller et DeWALT autoriseret servicecenter.
6	Defekt sikkerhedsventil	Betjen sikkerhedsventil manuelt ved at trække i ringen. Hvis ventil stadig lækker, skal den udskiftes.
7	Regulatoren er ikke justeret korrekt for anvendelse af tilbehør	Det er normalt at der kan opstå trykfald, når tilbehør bruges, juster regulatoren som anvist i Regulator under Funktioner, hvis trykfaldet er alt for højt. BEMÆRK: Juster reguleret tryk under strømning, mens tilbehøret bliver brugt.
8	Langvarig overforbrug af luft	Reducer mængden af luftforbrug.
9	Kompressor er ikke stor nok til tilbehøret	Kontroller tilbehørets luftkrav. Hvis det er højere end CFM eller tryk fra din luftkompressor, er en større kompressor nødvendig for at betjene tilbehøret.
10	Hul i luftslange	Udskift luftslange.

KODE	MULIGE ÅRSAGER	MULIGE LØSNINGER
11	Kontroller om ventil er begrænset	Fjern, rengør eller udskift.
12	Luftlækage	Stram beslag.
13	Regulator er beskadiget	Udskift.
14	Betjening af enhed i fugtige omgivelser	Flyt enheden til et tørt veludluftet arbejdssted
15	Begrænset luftindsugningsfilter	Rengør eller udskift luftindsugningsfilter
16	Olie i motor eller pumpe er lav.	Tilføj samme type olie i pumpens krumtaphus. Se pumpens oliestand under Vedligeholdelse.
17	Opbygning af kulstof i pumpen.	Kontakt en DeWALT fabriks servicecenter eller et DeWALT autoriseret servicecenter.
18	Detergent olieform brugt i pumpen	Dræn olie og genopfyld pumpe med DeWALT synthetic eller SAE 40, detergentfri luftkompressorolie.
19	Motoroverbelastningssikringen er blevet udløst	Se Motoroverbelastning under Funktioner.
20	Forlængerledning er forkert længde eller kalibrering	Kontroller for korrekt kalibreringsstråd og ledning længde. Se Forlængerledninger under Installation.
21	Løse elektriske forbindelser	Kontakt en DeWALT fabriks servicecenter eller et DeWALT autoriseret servicecenter.
22	Mulig defekt motor eller startkondensator	Kontakt en DeWALT fabriks servicecenter eller et DeWALT autoriseret servicecenter.
23	Sprøjttemaling på indvendige motordele	Kontakt en DeWALT fabriks servicecenter eller et DeWALT autoriseret servicecenter. Brug ikke kompressoren i sprøjttemalingsområde. Se brandfarlig damp advarsel
24	Sikring sprunget, afbryder udløst	1.Kontroller sikringskabet for sprunget sikring og udskift om nødvendigt. Nulstil afbryder. Brug ikke en sikring eller afbryder med højere klassifikation end angivet for din bestemte grenledning. 2.Kontroller for korrekt sikring. Brug kun en tidsforsinkelsessikring. 3.Kontroller for lavt spændingsforhold og/eller korrekt forlængerledning. 4.Afbryd andre elektriske apparater fra strømkredsen, eller kørsel kompressoren på sin egen grenledning.
25	Beholdertryk overgår pressostatkontakt starttryk	Motor vil starte automatisk når beholdertryk falder under pressostatkontaktens starttryk.
26	Trykløsningsventilen på pressostatkontakt har ikke afledt hovedtryk.	Sæt On/Off kontakten på OFF. Hvis ventilen ikke åbner, skal kontakten udskiftes. Kontakt en DeWALT fabriks servicecenter eller et DeWALT autoriseret servicecenter.

RENGØRING

⚠ **ADVARSEL:** Blæs skidt og støv ud af hovedhuset med tør luft, så snart skidt ses samle sig i og rundt om lufthullerne. Brug beskyttelsesbriller, når du udfører denne procedure.

⚠ **ADVARSEL:** Brug aldrig opløsningsmiddel eller skrappe kemikalier til at rengøre værktøjets ikke metaliske dele. Disse kemikalier kan svække materialerne som bruges i de dele. Brug en klud, som udelukkende er gjort fugtig med vand og mild sæbe. Lad der aldrig komme nogle væsker ind i værktøjet; nedsænk aldrig i vand

VALGFRI TILBEHØR

⚠ **ADVARSEL:** Da tilbehør, andet end det, som tilbydes af DeWALT, ikke er blevet testet med dette produkt, kan anvendelse af sådant tilbehør være farlig. For at reducere risikoen for skader, bør man udelukkende bruge DeWALT anbefalet tilbehør til dette produkt.

MILJØBESKYTTELSE



Separat affaldssamling. Dette produkt må ikke smides ud sammen med normalt husholdningsaffald.

Hvis du en dag skal udskifte dit DeWALT produkt, eller hvis du ikke længere kan skal bruge det, må du ikke smide det ud sammen med husholdningsaffald. Gør dette produkt tilgængeligt for separat affaldssamling.



Separat affaldssamling af brugte produkter og emballage gør det muligt at genbruge materialer. Genbrug af materialer hjælper med at forhindre miljøforurening og mindsker behovet for råvarer.

Lokale regler kan give mulighed for separat indsamling af elektriske produkter fra dit hjem, ved kommunale lossepladser eller hos en forhandler, når du køber et nyt produkt.

DeWALT har en facilitet til indsamling og genbrug af DeWALT-produkter, når de har nået slutningen af deres arbejdsliv. For at tage brug af denne service, bedes du returnere dit produkt til et hvilket som helst autoriseret værksted, som vil indsamle dem på vores vegne.

Du kan få at vide, hvor dit nærmeste autoriserede værksted ligger ved at kontakte dit lokale DeWALT kontor på den adressen, du finder i din manual. Alternativt kan du finde en liste over autoriserede DeWALT værksteder, samt detaljer om vores eftersalgsservice og kontaktoplysninger, på internettet via: www.2helpU.com.

Model	DPC6MRC-GB DPC6MRC-QS	DPC10RC-GB DPC10RC-QS	DPC10RC-LX	DPC16PS-GB DPC16PS-QS	DPC16PS-LX
Beholder størrelse (l)	6	10	10	16	16
Volt (ac V)	230	230	110	230	110
Strøm _{højdepunkt} Hestekraft / kW	1,5 / 1,1	2,0 / 1,5	2,0 / 1,5	2,5 / 1,8	2,5 / 1,8
Strøm _{eff} Hestekraft / kW	1,5 / 1,1	1,85 / 1,4	1,85 / 1,4	2,3 / 1,7	2,3 / 1,7
Strømning (A)	5	6	13.5	8	14
Pumpe type	Oliefri	Oliefri	Oliefri	Oliesmurt	Oliesmurt
Støj / måleusikkerhed, L _{WA} / K _{WA}	97 / 1,5	97 / 1,5	97 / 1,5	91 / 1,5	91 / 1,5
Støj / måleusikkerhed, L _{PA} / K _{PA}	77	77	77	71	71
Maksimalt arbejdstryk (bar / psi)	8 / 116	10 / 145	10 / 145	10 / 145	10 / 145
Luftfortrængning (l/min / cfm)	170 / 6,0	216 / 7,6	216 / 7,6	240 / 8,4	208 / 7,3
Luftlevering (l/min / cfm) @ 7 bar	75	82	82	150	115
Kompressor hastighed på 1/min (rpm)	3400	3400	3400	2850	2850
Vægt (kg)	12.8	17.5	17.5	37.5	37.5
Beskyttelsestype	IP20	IP20	IP20	IP20	IP20

Lue käyttöopas:

Lue käyttöopas huolella ennen kompressorin asetusta, käynnistystä tai säätöä.

TYÖKALUN MERKINNÄT

Työkalussa on seuraavat kuvakkeet:



SÄHKÖISKUN VAARA:

VAARA: ENNEN KUIN KOMPRESSORILLE TEHDÄÄN MITÄÄN TYÖTÄ, SEN SÄHKÖNSYÖTÖ PITÄÄ KYTKEÄ IRTI.



KORKEAN LÄMPÖTILAN VAARA:

VAARA: KOMPRESSORISSA ON OSIA, JOIDEN LÄMPÖTILA VOI NOUSTA KORKEAKSI.



SATUNNAISEN KÄYNNISTYMISEN VAARA

Huomio: kompressori voi käynnistyä automaattisesti virtakatkon ja siitä aiheutuvan nollauksen seurauksena.



KÄYTÄ KUULOSUOJAIMIA

TÄRKEITÄ TIETOJA

Lue huolella kaikki tämän käyttöoppaan toimintaohjeet, turvallisuusneuvot ja varoitukset ennen tämän kompressorin käyttöä tai huoltoa. Useimmat onnettomuudet, jotka aiheutuvat kompressorin käytön ja huollon yhteydessä, johtuvat perusturvallisuussääntöjen tai varoitimien huomiotta jättämisestä. Onnettomuudet vältetään, kun ajoissa mahdolliset vaaratilanteet tunnistetaan ajoissa ja noudatetaan tarpeellisia turvallisuussääntöjä. Perusturvallisuussäännöt luetellaan käsikirjan osassa “TURVALLISUUS” ja osissa, joissa käsitellään käyttöjä huolto-ohjeita. Vaarat, joita tulee välttää henkilövahinkojen tai laitevaurioiden estämiseksi, ilmoitetaan kompressorissa ja tässä käsikirjassa merkinnällä “VAROITUKSET”. Älä koskaan käytä tätä kompressoria muulla kuin valmistajan suosittelemalla tavalla, ellet ensin vahvista, että suunniteltu käyttötapa on turvallinen sinulle ja muille.

Käytä DeWALT-kompressoria ainoastaan sille suunniteltuun tarkoitukseen, kuten: paineilmanalaimet, ruiskumaalaus, renkaiden ilmanpaine jne. Varmista aina, että liittäväsi työkalun ilmanpainearvo on sopiva.

SIGNAALISANOJEN MERKITYKSET

△ **VAROITUS:** tarkoittaa mahdollisesti vaarallisia tilanteita, joiden huomiotta jättäminen voi aiheuttaa vakavan henkilövahingon.

△ **VAARA:** tarkoittaa vaarallisia tilanteita, joiden huomiotta jättäminen voi aiheuttaa kohtalaisen henkilövahingon tai koneen vaurioitumisen.

HUOMAUTUS: korostaa tärkeitä tietoja.

Turvaohjeet

KOMPRESSORIN TURVALLISTA KÄYTTÖÄ KOSKEVAT OHJEET.

△ **VAROITUS: KOMPRESSORIN VÄÄRÄNLAINEN JA VAARALLINEN KÄYTTÖ VOIVAT AIHEUTTAA HENGENVAARALLISIA TAI VAKAVIA RUUMILLISIA VAMMOJA.**

TÄLLAISTEN RISKIEN VÄLTÄMISEKSI PYYDÄMME NOUUTTAMAAN TARKASTI PERUSTURVALLISUUSOHJEITA.

LUE KAIKKI OHJEET

1. ÄLÄ KOSKAAN KOSKE LIIKKUVIA OSIA Älä koskaan aseta käsiä, sormia tai muita kehonosia kompressorin liikkuvien osien lähelle.

2. ÄLÄ KOSKAAN KÄYTÄ ASENTAMATTA TURVASUOJUKSIA Älä koskaan käytä kompressoria, jos kaikkia sen turvasuojuksia ei ole asennettu paikoilleen tai ne eivät ole asianmukaisessa käyttökunnossa. Jos nämä suojukset pitä poistaa huoltoa varten, varmista, että suojukset on kiinnitetty alkuperäisille paikoilleen ennen kompressorin uudelleenkäyttöä.

3. KÄYTÄ AINA SUOJALASEJA Käytä aina suojalaseja tai vastaavia silmäsuojaimia. Älä suuntaa paineilmaa toista henkilöä tai mitään kehonosaa kohden.

4. SUOJAA ITSEÄSI SÄHKÖISKULTA Vältä koskemasta millään tavalla kompressorin metallisia osia, kuten putkia, jäädytintä, nauhoja ja jäädytyskoteloitto. Älä koskaan käytä kompressoria kosteassa tai märässä ympäristössä.

5. KYTKE KOMPRESSORI IRTI Kytke kompressori irti sähkövirrasta ja tyhjennä paine täysin säiliöstä ennen minkä tahansa osan huoltoa, katsastusta, huoltoa, puhdistusta, vaihtoa tai tarkastusta.

6. VÄLTÄ VAHINGOSSA TAPAHTUVAT KÄYNNISTYKSET Kompressoria ei saa kuljettaa, jos se on kytketty sähkövirtaan tai jos säiliössä on painetta. Varmista, että paineekytkimen katkaisija on “OFF”-asennossa ennen kompressorin kytkemistä virtalähteeseen.

7. VARASTOI KOMPRESSORI ASIANMUKAISESTI Kun kompressori ei ole käytössä, se pitää säilyttää kuivassa paikassa. Pidä poissa lasten ulottuvilta. Lukitse varastointitila.

8. PIDÄ TYÖSKENTELYALUE PUHTAANA Sotkuiset alueet ovat alttiimpia onnettomuuksille. Poista työskentelyalueelta tarpeettomat työkalut, jätteet, huonekalut, jne. . .

9. PIDÄ LAPSET LOITOLLA Älä anna ulkopuolisten henkilöiden koskettaa kompressorin jatkojohtoa. Kaikkien vierailijoiden on pysyttävä poissa työskentelyalueelta.

10. PUKEUDU ASIANMUKAISESTI Älä käytä leveitä, riippuvia vaatteita tai koruja. Ne voivat tarttua liikkuviin osiin. Käytä pitkäit hiukset peittävää päähinettä.

11. ÄLÄ KÄYTÄ SYÖTTÖJOHTOA VÄÄRIN Älä vedä sähköjohdosta, kun irrotat sen sähköpistokkeesta. Pidä johto kaukana lämpölähteistä, öljystä ja terävistä reunoista.

12. YLLÄPIDÄ KOMPRESSORIA HUOLELLISESTI Noudata voiteluohjeita. Tarkista syöttöjohto säännöllisesti, ja jos johto on vaurioitunut, anna se valtuutetun huoltoilijkeen korjattavaksi. Tarkista jatkojohdot säännöllisesti ja vaihda, jos ne ovat vaurioituneet.

13. JATKOJOHDOT ULKOKÄYTTÖÖN Kun kompressoria käytetään ulkona, käytä ainoastaan ulkokäyttöön tarkoitettuja jatkojohtoja, joissa on merkintä ulkokäyttöön soveltuvuudesta.

14. PYSY VALPPAANA Ole varovainen kompressorin kanssa työskennellessäsi. Käytä tervettä järkeä. Älä käytä kompressoria väsyneenä. Kompressoria ei saa koskaan käyttää alkoholin, huumeiden tai väsymystä aiheuttavien lääkkeiden vaikutuksen alaisena.

15. TARKISTA VIALLISET OSAT TAI ILMAVUODOT Ennen kompressorin jatkokäyttöä tarkista huolellisesti suojus ja muut osat mahdollisten vikojen varalta. Näin voit varmistua osien asianmukaisesta toiminnasta. Tarkista liikkuvien osien kohdistus ja kiinnitys, osien mahdolliset murtumat, kiinnitykset, ilmavuodot ja muut mahdolliset ongelmat, jotka voivat vaikuttaa koneen toimintaan. Valtuutetun huoltoilijkeen on korjattava tai vaihdettava suojus tai muu rikkoontunut osa, ellei tässä käsikirjassa ole toisin neuvottu. Valtuutetun huoltoilijkeen on vaihdettava vialliset paineekytkimet. Älä käytä kompressoria, jos sitä ei voi kytkeä päälle tai pois päältä kytkimestä.

16. ÄLÄ KOSKAAN KÄYTÄ KOMPRESSORIA MUIHIN KUIN MÄÄRITETTYIHIN KÄYTTÖTARKOITUKSIIN Älä koskaan käytä kompressoria muihin kuin käsikirjassa määritettyihin käyttötarkoituksiin. Älä koskaan käytä paineilmaa hengitykseen. Älä koskaan seiso kompressorin päällä.

17. KÄYTÄ KOMPRESSORIA OIKEIN Kompressoria tulee käyttää tässä käsikirjassa annettujen ohjeiden mukaisesti. Älä anna koskaan lasten tai käyttöön totuttomien tai valtuuttamattomien henkilöiden käyttää kompressoria.

18. TARKASTA, ETTÄ KAIKKI RUUVIT, MUTTERIT JA KANNET OVAT HYVIN KIINNITETTYJÄ Tarkasta että kaikki ruuvit, mutterit ja laatat ovat asianmukaisesti kiinnitettyjä. Tarkasta niiden kunto säännöllisesti.

19. PIDÄ MOOTTORIN TUULETUSAUKKO PUHTAANA Moottorin tuuletusaukko on pidettävä puhtaana, jotta ilma voi kulkea vapaasti koko ajan. Tarkista se usein pölyn kerääntymisen varalta.

20. KÄYTÄ KOMPRESSORIA NIMELLISJÄNNITTELLÄ Käytä kompressoria nimikylteissä määritetyllä jännitteellä. Jos kompressoria käytetään nimellisiä jännitettä suuremmalla jännitteellä, moottorin käyntinopeus kasvaa ja se saattaa vahingoittaa konetta polttaen moottorin.

21. ÄLÄ KOSKAAN KÄYTÄ KOMPRESSORIA, JOS SE ON VIALLINEN TAI TOIMII EPÄNORMAALISTI Jos kompressori vaikuttaa toimivat epätavallisesti, siitä kuuluu epätavallisia ääniä, se tärisee liikaa tai vaikuttaa muuten vialliselta, pysäytä se heti ja käännä lähimmän valtuutetun huoltoilijkeen puoleen.

22. ÄLÄ PUHDISTA MUOVISIA OSIA LIUOTUSAINEILLA Liuotusaineet, kuten bensiini, ohennusaine, hiilitetrakloridi tai alkoholitöiset aineet voivat vahingoittaa muovisia osia. Älä pyyhi muovisia osia näillä aineilla. Puhdista muoviset osat saippuapitoiseen veteen kostutetulla pehmeällä rätillä.

23. KÄYTÄ AINOASTAAN ALKUPERÄISIÄ VARAOSIA Jos käytetään varaosia, jotka eivät vastaa alkuperäisiä, takuu ei saata olla voimassa, ja tästä saattaa aiheutua kompressoriin vika sekä ruumiinvammoja. Alkuperäisiä varaosia saa valtuutetulta jälleenmyyjältä.

24. ÄLÄ TEE MUUTOKSIA KOMPRESSORIIN Älä tee muutoksia kompressoriin. Jos tarvitaan korjausta, käännä aina valtuutetun huollon puoleen. Luvattomat muutokset voivat vahingoittaa kompressoria tai heikentää sen tehokkuutta. Lisäksi luvattomista muutostöistä voi aiheutua onnettomuus tai ruumiinvammoja henkilöille, jotka yrittävät tehdä korjauksia ilman tarvittavaa osaamista tai teknisiä tietoja.

25. SAMMUTA PAINEKYTKIN, KUN KOMPRESSORI EI OLE KÄYTÖSSÄ Kun kompressori ei ole käytössä, käännä paineekytkin “OFF”-asentoon, irrota se virtalähteestä ja avaa linjahana ja poista näin paineilma säiliöstä.

26. ÄLÄ KOSKAAN KOSKETA KUUMAA PINTAA Palovammojen välttämiseksi älä koske putkia, päitä, sylinteriä tai moottoria.

27. ÄLÄ SUUNTAÄ HÖYRYÄ VARTALOA KOHTI Riskien välttämiseksi älä koskaan suuntaa höyryä ihmisten tai eläinten suuntaan.

28. TYHJENNÄ SÄILIÖ Tyhjennä säiliö päivittäin tai neljän tunnin käytön jälkeen. Avaa tyhjennysputken sovite ja kallista kompressoria kasaantuneen veden poistamiseksi.

29. ÄLÄ PYSÄYTÄ KOMPRESSORIA IRROTTAMALLA VIRTAJOHTOA Käytä paineekytkimen “AUTO/OFF”-painiketta.

30. KÄYTÄ VAIN SUOSITELTUJA ILMAN KÄSITTELYYN TARKOITETTU OSIA, JOTKA SOVELTUVAT VÄHINTÄÄN 8,6 BAARIN (125 PSI) PAINELLE Sirpalevaara. Käytä vain suositeltuja ilman käsittelyyn tarkoitettuja osia, jotka soveltuvat vähintään 8,6 baarin (125 psi) paineelle.

31. KÄYTÄ ASIANMUKAISIA KUULO- JA PÄÄSUOJAIMIA
Kompressoria ja siihen liitettyä työkalua tai tarviketta käytettäessä on käytettävä asianmukaisia suojavaatteita. Tutustu työkalun / tarvikkeen käyttöoppaaseen ja noudata mahdollisia turvavaatimuksia.

32. OTA OLOSUHTEET HUOMIOON Älä koskaan jätä kompressoria sateeseen. Älä koskaan käytä kompressoria kosteissa tai märissä olosuhteissa. Varmista hyvä valaistus. Älä koskaan käytä kompressoria palavien nesteiden tai kaasujen lähellä.

VARAOSAT

Käytä korjauksissa vain alkuperäisiä varaosia, jotka ovat samanlaisia kuin vaihdettavat osat. Vain valtuutettujen huoltoliikkeiden tulisi suorittaa korjaustöitä.

JATKOJOHTO

Käytä vain kolmijohtimista jatkojohtoa, jossa on kolminapaiset maadoitettavat koskettimet ja kolminapaiset liittimet, joihin kompressorin pistoke sopii. Vaihda tai korjaa vioittunut johto. Varmista, että jatkojohto on hyväkuntoinen. Jatkojohtoa käytettäessä pitää olla varma, että se on tarpeeksi vahva ja riittää siirtämään kytkettävän tuotteen tuottaman virran. Alimitoitettu jatkojohto voi aiheuttaa jännitteen laskua, josta seuraa tehohäviöitä ja koneen ylikuumentumista. Seuraavassa taulukossa esitetään sopiva koko johdon pituuden ja nimikyntin virta-arvon mukaisesti. Jos et ole varma, käytä tukevampaa johtoa. Mitä pienempi mittaluku, sitä vahvempi johto.

Kun käytät sähkötyökalua ulkona, käytä ulkokäyttöön soveltuvaa jatkojohtoa. Ulkokäyttöön soveltuvan jatkojohdon käyttö vähentää sähköiskun vaaraa.

OSA, JOKA VOIMASSA MAKSIMIPITUUDELLE 20 M

Teho / HP	Teho / kW	220 / 230 V mm 2	110 / 120 V mm 2
0.75-1	0.65-0.7	1.5	2.5
1.5	1.1	2.5	4
2	1.5	2.5	4-6
2.5-3	1.8-2.2	4	-

⚠ **VAROITUS** Vältä sähköiskun vaaraa. Älä koskaan käytä kompressoria viallisen sähköjohdon tai jatkojohdon kanssa. Tarkasta sähköjohtojen hyväkuntoisuus säännöllisesti. Älä koskaan käytä kompressoria vedessä tai missään ympäristössä, jossa sähköiskut ovat mahdollisia.

VAROVENTTIILI

Tämä kompressori on varustettu varoventtiilillä, jonka tehtävä on ehkäistä ilmasäiliön ylipaine. Tämän venttiilin asetukset on asetettu tehtaalla, eikä se toimi, ennen kuin säiliön paine saavuttaa asetetun paineen.

⚠ **VAROITUS: ÄLÄ YRITÄ SÄÄTÄÄ TAI POISTAA TÄTÄ TURVALAITETTA. VENTTIILIN TEHDYT SÄÄDÖT VOIVAT AIHEUTTAA VAKAVIA VAMMOJA.** Jos laite vaatii korjausta tai huoltoa, käänny valtuutetun DeWALT-palvelukeskuksen puoleen.

Lisäosat ja tarvikkeet:

Sallittu enimmäispaine on selkeästi merkitty kaikkiin tämän kompressorin kanssa käytettäviin lisäosiin tai tarvikkeisiin tai niiden käyttöoppaisiin. Näiden lisäosien (mm. ilmatyökalut, paineilmatoimiset tarvikkeet, spray-ruiskut, ilmaletkut, ilmaletkuliitännät, renkaat ja muut ilmatyökalut) painearvon ylittäminen voi aiheuttaa niiden irtoamisen tai räjähtämisen ja siten tuottaa vakavia vammoja.

- Älä koskaan ylitä kompressorin kanssa käytettävän lisäosan tai tarvikkeen valmistajan suosittelemaa sallittua enimmäispainetta.

KÄYTTÖKUORMA:

Jotta DeWALT-ilmakompressorisi käyttöikä olisi mahdollisimman pitkä, älä ylitä teknisessä laitekilvessä ilmoitettua käyttökuormaa. Jos kompressori esimerkiksi pumppaa ilmaa yli 25 %:n ajan tunnista, sen kapasiteetti ei vastaa käyttötarkoituksen vaatimaa ilmansyöttöä. Sovita lisäosan tai tarvikkeen ilmantarve aina kompressorin ilmansyöttöön.

Sähkömoottorin ylikuumentumisen välttämiseksi kompressori on suunniteltu ajoittaiseen käyttöön kuten on kuvattu teknisissä tiedoissa sisältävässä kyltissä (esimerkiksi S3-25 tarkoittaa 2,5 minuuttia virta kytkettynä, 7,5 minuuttia virta kytkettynä pois).

TALLENNA NÄMÄ OHJEET JA ANNA NE TÄMÄN TYÖKALUN MUILLE KÄYTTÄJILLE!!

KÄYTTÖ JA HUOLTO

HUOMAUTUS: Käsikirjassa annettujen tietojen tarkoituksena on auttaa käyttäjää kompressorin käytössä ja huollossa. Joissakin käsikirjan kuvissa voi olla käytössä olevasta kompressorista eroavia yksityiskohtia tai lisäosia.

ASENNUS

Poista kompressori pakkauksesta, tarkista, että se on hyvässä kunnossa ja ettei se ole vaurioitunut kuljetuksen aikana. Tee sitten seuraavat toimenpiteet.

VAIN DPC16PS-MALLI

⚠ **Varoitus:** Henkilövahinkojen riski. Älä laita käsiäsi kahvan ja yläpaneelin väliin asennuksen aikana, etteivät ne jäisi puristuksiin.

1. Aseta kahva (5) yläpaneelin holkkeihin (7).
2. Paina painonappeja ja liu'uta kahva ensimmäisten holkkien läpi niin, että se pysähtyy toisiin holkkeihin.

3. Paina yläpaneelin alla olevia painonappeja uudelleen, niin että voit liu'uttaa kahvan seuraavien holkkien läpi.

4. Vedä kahvaa kunnes se pysähtyy. Lukitse kahva paikalleen kääntämällä nuppeja (15). **TÄRKEÄÄ:** Vedä kahva aina ylös ja lukitse se paikalleen ennen kuin kuljetat laitetta.

5. Silloin kun laitetta ei kuljeteta, löysää nupit ja paina kahva alas, kunnes se pysähtyy.

VOITELU JA ÖLJY - AINOASTAAN DPC16PS-malli

⚠ **VAROITUS:** Kompressori toimitetaan siten, että kampikammiossa on öljyä. Tarkista huolellisesti, että öljyn määrä on oikea. Älä yritä käyttää tätä kompressoria tarkistamatta ensin kampikammiossa olevan öljyn määrää. Ellei kompressorissa ole oikeaa öljymäärää, tai ellei sisäänajoa ole kunnolla suoritettu, pienikin käyttö voi johtaa vakavaan vaurioon. Seuraa tarkasti käyttöohjeissa olevia alkuasennusohjeita ja suorita kaikki tarvittavat toiminnot.

⚠ **VAROITUS:** Paineilmakompressorissa ei tule käyttää moniastemoottoriöljyä, kuten 10W30. Näistä jää hiilikerrostomia kriittisiin komponentteihin, mikä vähentää suorituskykyä ja lyhentää kompressorin elinikää. Käytä DeWALTin synteettistä tai SAE 40 pesuaineetonta kompressorioöljyä.

1. Sijoita laite tasaiselle alustalle.
2. Poista öljyn mittatikku (13) ja tarkista öljyn määrä. Lisää tarvittaessa DeWALTin synteettistä tai SAE 40 pesuaineetonta paineilmakompressorioöljyä vähän kerrallaan. **HUOMAA:** Katso Teknisistä tiedoista pumpun öljyn määrä.
- ⚠ **VAROITUS:** Vahingoittumisriski. Liiallinen öljy johtaa kompressorin ennenaikaiseen vikaantumiseen. Älä laita liikaa öljyä.
3. Laita öljyn mittatikku paikoilleen.

HUOMAA: Jotkin laitteet (DPC6MRC, DPC10RC) on varustettu öljyttömällä pumpulla. Näissä ei ole vaihdettavaa tai tarkistettavaa öljyä.

SÄHKÖKYTKENTÄ

Älä vahingoita johtoa. Älä koskaan käytä johtoa sähkötyökalun kantamiseen tai vetämiseen, äläkä koskaan irrota pistoketta johdosta vetämällä. Pidä johto etäällä kuumuudesta, öljystä, terävistä reunoista ja liikkuvista osista.

Vaurioituneet tai sotkuneet johdot lisäävät sähköiskun vaaraa.

Yksivaihekompressorien mukana toimitetaan sähköjohto ja kaksinapainen maadoitettu pistoke. Kompressori on kytkettävä maadoitettuun pistorasiaan.

TÄRKEÄÄ: Älä koskaan käytä maadoitettua pistorasiaa nolajohdon sijasta. Maadoitus on tehtävä turvallisuusvaatimuksien mukaisesti (EN 60204). Virtajohdon pistoketta ei saa käyttää kytkimenä, vaan se on asennettava sopivalla erokytkimellä varustettuun pistorasiaan (lämpökatkaisin).

⚠ **VAARA: SÄHKÖISKUN VAARA. PUUTTEELLINEN MAADOITUS VOI AIHEUTTAA SÄHKÖISKUN.**

Älä muuta pistoketta. Ellei se sovi käytettävään pistorasiaan, valtuutetun sähköasentajan tulee asentaa sopiva pistorasia.

VAIN VALTUUTETTU SÄHKÖASENTAJA saa tehdä korjauksia virtajohtoon tai pistokkeeseen.

KÄYTTÖNOTTO

MUISTILISTA ENNEN ALOITUSTA

1. Varmista, että virtakytkin (6) on OFF-asennossa.
2. Kytke virtajohto sopivaan haaroituspiiriin pistorasiaan. Katso kohtaa Sähköliitäntä (yllä).
3. Varmista, että ilmasäiliö on tyhjenetty, katso kohtaa Ilmasäiliön tyhjennys luvussa Kunnossapito.
4. Varmista, että tyhjennysventtiili (2) on suljettu.
5. Varmista, että varoventtiili (14) toimii oikein, katso kohtaa Varoventtiilin tarkistaminen luvussa Kunnossapito.
6. Tarkasta öljyn määrä pumpussa, katso Kompressoripumpun öljy luvussa Kunnossapito. (Vain DPC16PS-malli)
- ⚠ **VAROITUS:** Älä käytä ilman öljyä, tai ellei öljyn määrä ole oikea. DeWALT ei vastaa kompressorin vaurioitumisesta, joka johtuu väärästä öljyn määrästä.

7. Käännä säätönuppia (4) vastapäivään, kunnes se on täysin kiinni. Varmista, että paineensäätimen mittari osoittaa arvoa 0 bar (0 psi).

8. Kiinnitä letku ja lisälaitteet.

⚠ **Varoitus:** Vahingoittumisriski. Pidä letkusta tukevasti kiinni kun kiinnität tai irrotat sitä, ettei se pääse karkaamaan käsistä.

9. Varmista, että kaikki suojukset ja etiketit ovat paikoillaan, luettavissa (etiketit) ja tukevasti kiinnitetty. Älä käytä kompressoria, ennen kuin kaikki kohteet on tarkastettu.

⚠ **Varoitus:** Murtumisriski. Liian korkea ilmanpaine aiheuttaa murtumisvaaran. Tarkista valmistajan ilmoittama maksimipaineluokitus ilmatyökaluille ja lisälaitteille. Säätimen lähtöpaine ei koskaan saa ylittää maksimipaineluokitusta.

ALKUASETUKSET

⚠ **Varoitus:** Älä käytä tätä laitetta ennen kuin olet lukenut ja ymmärtänyt tämän ohjekirjan turvallisuus-, käyttö- ja kunnossapito-ohjeet.

SISÄÄNAJO

⚠ **VAROITUS:** Omaisuusvahingon vaara. Seurauksena voi olla vakavia vaurioita, ellei seuraavia sisäänaajo-ohjeita seurata tarkasti.

Tämä menettely on tarpeen ennen kuin kompressorin otetaan käyttöön ensimmäistä kertaa, ja aina kun takaiskuventtiili, kompressorin pumppu tai sen moottori on vaihdettu.

1. Varmista, että virtakytkin (6) on OFF-asennossa.

HUOMAA: Ellei letku ole liitetty Quick Connect -runkoon, vedä liittintä taaksepäin kunnes se napsahtaa ja estää ilman karkaamisen pikaliittimen kautta.

2. Kytke virtajohto sopivaan haaroituspiiriin pistorasiaan. Katso Jännite ja virtapiirin suojaus luvusta Asennus.

3. Avaa tyhjennysventtiili (vastapäivään) kokonaan, jotta ilma pääsee poistumaan eikä ilmanpaine kasva ilmasäiliössä sisäänaajan aikana.

4. Käännä virtakytkin ON-asentoon. Kompressorin käynnistyy.

5. Anna kompressorin käydä 20 minuuttia.

6. Sulje tyhjennysventtiili 20 minuutin kuluttua kääntämällä sitä myötäpäivään. Säiliö täytyy asetettuun yläpaineeseen ja moottori pysähtyy.

7. Paineilma on käytettävissä, kunnes se on käytetty tai päästetty pois.

KÄYNNISTYS

Tarkista, että verkkovirta vastaa Sähköiset tiedot -kilven arvoja - sallittu vaihteluväli on +/- 5 %. Käännä tai paina asentoon "0". Työnnä pistoke pistorasiaan ja käynnistä kompressorin, ja käännä painekytkimen nuppi asentoon "I".

Kompressorin toiminta on täysin automaattista. Sitä ohjaa painekytkin, joka pysäyttää sen, kun säiliön paine saavuttaa maksimiarvon ja käynnistää sen uudestaan, kun paine laskee minimiarvoon. Paine-ero minimi- ja maksimiarvon välillä on tavallisesti noin 2 baaria (29 psi). Esimerkki: kompressorin pysähtyy, kun se saavuttaa 8 baarin arvon (116 psi - maksimikäyttöpaine) ja käynnistyy uudestaan automaattisesti, kun säiliön sisäinen paine on laskenut arvoon 6 baaria (87 psi). Kun kompressorin on kytketty sähköliinaan, säädä se maksimipaineelle ja tarkista huolellisesti, kuinka kone toimii.

HUOMAUTUS: Pää/sylinteri/poistoputkikytkin voi saavuttaa erittäin korkean lämpötilan. Ole varovainen, kun työskentelet näiden osien lähellä äläkä kosketa niitä, jotta vältät mahdolliset palovammat.

TÄRKEÄÄ

Sähkökompressorit on kytkettävä sopivalla erotuskytkimellä varustettuun pistorasiaan (lämpökatkaisin). Moottoriin on asennettu automaattinen lämpökatkaisin, joka sijaitsee puolan sisällä. Se pysäyttää kompressorin, kun moottorin lämpötila nousee liian korkeaksi (180 °C). Tällöin kompressorin käynnistyy automaattisesti uudelleen 10 – 15 minuutin kuluttua.

KÄYTTÖPAINEEN SÄÄTÖ

Jatkuva enimmäispaineen käyttö ei ole välttämätöntä. Päinvastoin, paineilmaa käyttävä työkalu vaatii usein vähemmän painetta. Mikäli kompressorin mukana on

toimitettu paineensäädin, käyttöpainetta on säädettävä tarpeen mukaan.

Säädä paine haluttuun arvoon kääntämällä nuppia myötäpäivään lisätäksesi painetta tai vastapäivään vähentääksesi sitä. Saavutettuasi ihannepaineen lukitse nuppi painamalla sitä alaspäin. Niissä paineensäätimissä, joihin ei ole asennettu painemittaria, asetettu painearvo voidaan nähdä säätimen rungossa olevasta porrastetusta asteikosta.

Niissä paineensäätimissä, joihin on asennettu painemittari, painearvo voidaan nähdä itse mittarista.

VAROITUS: Joissakin paineensäätimissä ei ole painamalla toimivaa lukitusta. Säädä tällöin painetta yksinkertaisesti kääntämällä nuppia.

KOMPRESSORIN PYSÄYTYS

1. Käännä tai paina kytkin/painike asentoon "0" (kompressorin asennetun painekytkimen tyyppiin mukaan). ÄLÄ sammuta laitetta pistorasian kytkimestä tai irrottamalla pistoke pistorasiasta.

2. Käännä säätönuppia (4) vastapäivään, kunnes se on täysin kiinni. Varmista, että säännellyn paineen mittari osoittaa arvoa 0 bar (0 psi).

3. Irrota letku ja lisälaitteet.

4. Ennen kuin tyhjennät ilmasäiliötä, katso Ilmasäiliön tyhjennys luvussa Kunnossapito. Varmista, että paineilmasäiliön painemittari osoittaa arvoa 0 bar (0 psi).

Kunnossapito

⚠ **VAROITUS:** Vähennä loukkaantumiseriskäsi kytkemällä laitteesta virta pois ja irrottamalla se virtalähteestä ennen lisälaitteiden asentamista ja irrottamista, ennen asetuksien säätöä tai muuttamista ja ennen korjausten suorittamista.

Vahingossa käynnistymisen voi aiheuttaa vammoja.

Ilmanpaine kompressorin huollettaessa ja kunnossapitotoimenpiteitä suoritettaessa on noudatettava seuraavia menettelyjä.

HUOMAA: Anna kompressorin jäähtyä ennen huoltotoiden aloittamista.

HUOMAA: Kaikissa paineilmajärjestelmissä on huoltoon vaativia osia (esim. öljy, suodattimet, erottimet), jotka tulee vaihtaa määräajoin. Nämä käytetyt osat saattavat sisältää säännöksiens alaisia aineita, ja ne on hävitettävä paikallisten, valtion ja liittovaltion lakien ja määräyksien mukaisesti.

HUOMAA: Jos panet purkaessasi merkille osien asennon ja sijainnin, teet kokoamista helpompaa.

HUOMAA: Kaikki huoltotoimenpiteet, joita ei ole sisällytetty tähän osioon, tulisi suorittaa DeWALT-tehtaan huollossa tai valtuutetussa DeWALT-huoltoliikkeessä.

ILMANPAINESÄILIÖN TYHJENNYS

Ilmanpainesäiliöön tiivistynyt vesi on tyhjennettävä päivittäin avaamalla säiliön alla sijaitseva tyhjennysshana (2). Ole varovainen, koska jos sylinterin sisällä on paineilmaa, vesi voi virrata ulos huomattavalla voimalla.

1. Varmista, että kompressorin on pois päältä.

2. Pidä kahvasta kiinni ja kallista kompressorin tyhjennysventtiiliä kohden, niin että se on säiliön alakohdassa.

3. Avaa tyhjennysventtiili.

4. Pidä kompressorin kallistettuna, kunnes kaikki kosteus on poistunut.

Öljyvaihdetuihin kompressoreihin tiivistynyttä vettä ei saa tyhjentää viemäriin tai levittää ympäristöön, sillä se sisältää öljyä.

VAROVENTTIILIN (14) TARKISTAMINEN

⚠ **VAROITUS:** Kuumia pintoja. Palovamman vaara. Jälkijäähdytin, pumppupää ja ympäröivät osat ovat erittäin kuumia, älä koske niihin. Anna kompressorin jäähtyä ennen huoltotoimenpiteitä.

⚠ **VAROITUS:** Murtumisriski. Ellei varoventtiili toimi oikein, yliaineistuksen syntyminen on mahdollista, aiheuttaen ilmanpainesäiliön rikkoutuminen tai räjähdyksen.

Ennen kuin käynnistät kompressorin, varmista varoventtiilin renkaasta vetämällä, että varoventtiili toimii vapaasti. Jos venttiili on jumissa, tai ellei se liiku kevyesti, se on korvattava samantyyppisellä venttiilillä.

ILMANSUODATINELEMENTIN (10) TARKISTAMINEN

⚠ **VAROITUS:** Kuumia pintoja. Palovamman vaara. Jälkijäähdytin, pumppupää ja ympäröivät osat ovat erittäin kuumia, älä koske niihin. Anna kompressorin jäähtyä ennen huoltotoimenpiteitä.

1. Varmista, että virtakytkin (6) on OFF-asennossa.

2. Anna laitteen jäähtyä.

3. Poista ilmansuodatin (10) laitteesta.

4. Kankea varovaisesti suodattimen yläosa irti pohjasta.

5. Poista elementti suodattimen pohjasta.

6. Jos elementti tarvitsee puhdistusta, puhalla sitä illalla. Vaihda tarvittaessa. Voit ostaa varaosia paikalliselta jälleenmyyjältä tai valtuutetusta huoltopisteestä. Käytä aina alkuperäisiä varaosia.

HUOLTOTAULUKKO				
Toimenpide	Päivittäin	Viikoittain	Kuukausittain	1 vuosi tai 200 tuntia
Tarkista varoventtiili	X			
Tarkista ilmansuodatin *		X		
Tyhjennä ilmanpainesäiliö	X			
Tarkista öljyn määrä pumppussa	X			
Vaihda pumpun öljy (vain DPC16PS-malli)**				X
Tarkista öljyvuodot (vain DPC16PS-malli)	X			
Tarkista, esiintyykö epätavallista melua tai tärinää	X			
Tarkista ilmapuodot*	X			
Puhdista kompressorin ulkoisesti		X		
* Tarkista liitosten ilmapuodot käyttämällä saippuavettä. Katso muodostuuko ilmakehä, kun kompressorin pumppaa painetta, ja sen jälkeen kun pumppaus lopetetaan.				
** Pumpun öljy on vaihdettava ensimmäisten 20 käyttötunnin jälkeen. Tämän jälkeen, kun käytät DeWALTin syntetistä tai SAE 40 pesuaineetonta paineilmakompressorioilyä, vaihda öljy aina 200 käyttötunnin jälkeen tai kerran vuodessa, kumpi tulee ensin.				
* Suorita useammin pölyisissä tai kosteissa olosuhteissa				

7. Laita elementti takaisin suodattimen pohjaan.

8. Napsauta suodattimen yläosa suodattimen pohjaan.

9. Aseta ilmansuodatin paikoilleen laitteeseen. Varmista, että pakoaukko osoittaa alaspäin.

VAROITUS: Vahingoittumisriski. Älä käytä ilman imuilmasuodatinta.

KOMPRESSORIPUMPUN ÖLJY (VAIN DPC16PS-MALLI)

ÖLJYN TARKISTUS

VAROITUS: Kuumia pintoja. Palovamman vaara. Jälkijäähdytin, pumppupää ja ympäröivät osat ovat erittäin kuumia, älä koske niihin. Anna kompressorin jäähtyä ennen huoltotoimenpiteitä.

1. Varmista, että virtakytkin on OFF-asennossa.

2. Sijoita laite tasaiselle alustalle.

3. Poista öljyn mittatikku (13) ja pyyhi se puhtaaksi.

4. Työnnä öljyn mittatikku kokonaan takaisin öljyn täyttöaukkoon muutamaksi sekunniksi, jotta mittatikkuun tarttuisi öljyä.

5. Poista öljyn mittatikku nähdäksesi öljyn tason. Öljy ei saa ylittää mittatiku ylemmää kohotettua viivaa. Jos öljyä on alle alamerkin, lisää kampikammioon samantyyppistä öljyä ja noudata vaiheita 4-6.

HUOMAA: Kun täytät kampikammiota, öljy virtaa pumppuun hyvin hitaasti. Jos öljyä lisätään liian nopeasti, se vuotaa yli ja laite näyttäisi olevan täynnä.

Varoitus: Vahingoittumisriski. Liiallinen öljy johtaa kompressorin ennenaikaiseen vikaantumiseen. Älä laita liikaa öljyä.

6. Laita öljyn mittatikku paikoilleen.

ÖLJYNVAIHTO

HUOMAA: Pumpun öljy saattaa sisältää säännönsien alaisia aineita, ja se on hävitettävä paikallisten, valtion ja liittovaltion lakien ja määräyksien mukaisesti.

VAROITUS: Kuumia pintoja. Palovamman vaara. Jälkijäähdytin, pumppupää ja ympäröivät osat ovat erittäin kuumia, älä koske niihin. Anna kompressorin jäähtyä ennen huoltotoimenpiteitä.

1. Varmista, että virtakytkin on OFF-asennossa.

2. Anna laitteen jäähtyä.

3. Irrota paineilmakompressorin pistoke pistorasiasta.

4. Tyhjennä ilmanpainesäiliö

5. Aseta pumpun tyhjennystulpan (17) alle sopiva astia.

6. Poista öljyn mittatikku (13) kampikammioista.

7. Irrota öljyn tyhjennystulppa (17).

8. Anna kaiken öljyn valua rauhassa pois. (Kompressorin kallistaminen tyhjennystulppaa kohti auttaa tyhjennystä.)

9. Laita öljyn tyhjennystulppa paikoilleen.

10. Täytä pumppu DeWALTin synteettisellä tai SAE 40 pesuaineettomalla kompressoriojlyllä.

11. Laita öljyn mittatikku paikoilleen.

MITEN TOIMIA PIENEN HÄIRIÖN SATTUESSA

Ilmavuotoa painemittarin alla olevasta venttiilistä

Tämä ongelma johtuu vastaventtiilin huonosta tiiviydestä – toimi seuraavasti:

- Poista paine säiliöstä täysin

- Kierrä venttiilin kuusikulmainen pää auki

- Puhdista hyvin sekä kumilevyke että sen sijaintipaikka.

- Aseta kaikki osat hyvin paikoilleen.

Ilmavuodot

Voivat johtua putkiliittimen huonosta tiiviydestä, tarkasta kaikki putkiliittimet kastelemalla ne saippuavedellä.

Kompressor ei käynnisty

Jos kompressorin käynnistys on vaikeaa, tarkasta:

- Vastaako jännite nimikyltissä annettua arvoa?

- Ovatko käytetyt jatkojohdot läpimitaltaan ja pituudeltaan sopivia?

- Onko työympäristö liian kylmä? (alle 0°C)

- Onko kotelossa öljyä, mikä takaa voitelun?

- Onko sähkölinja virtaa? (pistokkeet hyvin kytketyt, lämpökatkaisin, sulakkeet hyvässä kunnossa).

Kompressor ei pysähdy

- Ellei kompressor pysähdy saavutettaessa maksimipaine, säiliön varoventtiili alkaa toimia. Kompressorია, jonka varoventtiili on viallinen, ei KOSKAAN saa käyttää - ota välittömästi yhteyttä lähimpään huoltopisteeseen.

TÄRKEÄÄ

- Älä missään tapauksessa kierrä mitään liitosta auki, kun säiliössä on painetta.

- Varmista aina säiliön paineettomuus.

- On kiellettyä tehdä paineilmasäiliöön reikiä, hitsata sitä tai muuntaa sen muotoa tarkoituksellisesti.

- Älä tee mitään töitä kompressorille, ennen kuin olet irrottanut virtapistokkeen pistorasiasta.

- Toimintaympäristön lämpötila: 0°C - +35°C.

- Älä ruiskuta kompressorin suuntaan vettä tai syttyviä nesteitä.

- Älä aseta syttyviä esineitä kompressorin lähetyville.

- Käytön taukojen aikana aseta paineektkin asentoon “0” (OFF) (pois päältä) .

- Älä koskaan kohdistu paineilmaa ihmisiä tai eläimiä kohden.

- Älä kuljeta kompressorია, jos siinä on painetta.- Ole varovainen, sillä jotkut kompressorin osat, kuten antoputket ja - päät voivat kuumeta paljon. Älä koske näitä osia palovammojen välttämiseksi

- Kuljeta kompressorია nostamalla tai vetämällä sitä ja käyttämällä asianmukaisia kädensijoja tai kahvoja

- Lapset ja eläimet tulee pitää poissa koneen toiminta-alueelta.

-Jos kompressorია käytetään maalaamiseen: a) Älä työskentele suljetussa ympäristössä tai lähellä avotulta, b) Varmista, että työskentelytilan ilmanvaihto on riittävää, c) Suojaa nenäsi ja suusi asianmukaisella naamarilla. Tutustu työkalun / tarvikkeen käyttöoppaseen ja noudata mahdollisia turva vaatimuksia.

- Jos sähköjohto tai kosketin on rikki, älä käytä kompressorია ja käännä valtuutetun huoltoilikeen puoleen viallisen osan vaihtamiseksi, alkuperäisillä vaihto-osilla.

- Jos kompressorია asetetaan hyllylle tai lattiaa korkeammalle tasolle, se pitää kiinnittää tukevasti, jotta se ei pääse putoamaan käytön aikana.

- Älä aseta esineitä tai käsiä suojaristikoiden sisälle tapaturmien ja kompressorin vaurioiden estämiseksi.

- Älä käytä kompressorია esineiden, eläinten tai ihmisten lyömiseen vakavien onnettomuuksien estämiseksi.

- Kun olet lopettanut kompressorin käytön, poista aina pistoke pistorasiasta

SÄHKÖISELLÄ KOMPRESSORILLA VARUSTETUT MALLIT

Euroopan markkinoita varten valmistetut kompressorisäiliöt täyttävät direktiivin 2009/105/EY vaatimukset Euroopan markkinoita varten valmistetut kompressorit täyttävät direktiivin 2006/42/EY vaatimukset.

Euroopan markkinoita varten valmistetut kompressorit täyttävät direktiivin 2000/14/EY vaatimukset.

Akustinen paine mitataan vapaakentässä suurimmalla sallitulla käyttöpainella 4m etäisyydeltä.

VINKKEJÄ TEHOKASTA TOIMINTAA VARTEN

- Jotta voidaan taata koneen tehokas toiminta jatkuvalla täydellä kuormituksella ja maksimikäyttöpainella, varmista, että sisätilojen työympäristön lämpötila ei ylitä +25 °C.

- Suosittelemme kompressorin käyttöä täydellä kuormituksella 70 %:n teholla tunnissa, koska tämä takaa tuotteen pitkäaikaisen tehokkaan käytön.

KOMPRESSORIMALLIT MINI RC, 240L & 500L ON SUUNNITELTU AJOITTAISEEN KÄYTTÖÖN. NÄITÄ MALLEJA TULEE KÄYTTÄÄ VAIN SOVELLUKSIIN, JOISSA KÄYTTÖTEHO EI YLITÄ 25 % TUNNIN AIKANA.

KOMPRESSORIN VARASTOINTI PAKATTUNA JA ILMAN PAKKAUSTA

Säilytä kompressorია ennen pakkauksesta purkamista ja käyttöönottoa koko ajan ilmastotekijöillä suojattuna kuivassa tilassa, jonka lämpötila on välillä +5 °C ja + 45 °C. Suojaa kompressorია suojakankailla pakkauksesta purkamisen jälkeen ennen käyttöönottoa tai tuotantoseisokkien aikana, jotta sen koneistoon ei kerääny pölyä. Jos kompressorია ei käytetä pitkään aikaan, sen öljy tulee vaihtaa ja toiminta tarkistaa.

PNEUMAATTISET KYTKENNÄT

Varmista, että paineilmale käytetään aina ilmaputkia, joiden maksimipaineominaisuudet sopivat sille. Älä yritä korjata viallisia putkia

PIDÄTÄMME OIKEUDEN TEHDÄ TARVITTAESSA MITÄ TAHANSA MUUTOKSIA ILMAN ENNAKKOILMOITUSTA.

VIANMÄÄRITYS

Tässä osassa luetellaan tavallisimmat häiriöt, niiden syyt ja korjaustoimet. Laitteen käyttäjä tai huoltohenkilöstö voi suorittaa osan korjaavista toimenpiteistä, kun toiset voivat vaatia pätevän DeWALT-tekniikan tai -jälleenmyyjän apua.

Ongelma	Koodi
Ilmanpainesäiliön liiallinen paine - varoventtiili ei pysy päällä	1,2
Ilmavuodot	3
Ilmavuodot ilmanpainesäiliössä tai sen saumoissa	4
Ilmavuodot pään ja venttiililevyn välillä	5
Ilmavuodot varoventtiilissä	6
Koputtava ääni	6,16,17
Paineensäätimen mittarin painelukema laskee lisälaitetta käytettäessä	7
Kompressori ei toimita tarpeeksi ilmaa lisälaitteiden käyttämiseksi	8,9,10,11,12,15
Säätönupissa on jatkuva ilmavuoto	13
Säädin ei katkaise ilman ulostuloa	13
Kosteutta pumpun kampikammiossa	14,18
Moottori ei toimi	11,19,20,21,22, 23,24,25,26

KOODI	MAHDOLLINEN SYY	MAHDOLLINEN RATKAISU
1	Painekytin ei sammuta moottoria kompressorin saavuttaessa asetetun yläpaineen	Aseta virtakytin OFF-asentoon, ellei laite sammu. Ota yhteyttä DeWALT-tehtaan huoltoon tai valtuutettuun DeWALT-huoltoliikkeeseen.
2	Painekytimen yläraja liian korkea	Ota yhteyttä DeWALT-tehtaan huoltoon tai valtuutettuun DeWALT-huoltoliikkeeseen.
3	Letkuliittimet eivät ole tarpeeksi kireällä	Kiristä liittimet, joista kuulet ilman karkaavan. Tarkista liittimet saippuavedellä. Älä kiristä liikaa.
4	Viallinen ilmanpainesäiliö	Ilmanpainesäiliö on vaihdettava. Älä korjaa vuotoa. VAROITUS: Murtumisriski. Älä poraa, hitsaa tai muuta ilmanpainesäiliötä, muutoin se heikkenee. Ilmanpainesäiliö voi murtua tai räjähtää.
5	Vuotavat tiivisteet	Ota yhteyttä DeWALT-tehtaan huoltoon tai valtuutettuun DeWALT-huoltoliikkeeseen.
6	Viallinen varoventtiili	Käytä varoventtiiliä manuaalisesti vetämällä renkaasta. Jos venttiili jatkaa vuotamista, se on vaihdettava.
7	Säädintä ei ole säädetty oikein käytettävälle lisälaitteelle	Pieni paineen lasku on normaalia lisälaitetta käytettäessä, mutta jos paineen lasku on huomattava, säädä säädin luvun Ominaisuudet kohdan Säädin ohjeiden mukaisesti. HUOMAA: Suorita paineensäätimen säätö virtausolosuhteissa samanaikaisesti, kun lisälaitetta käytetään.
8	Ilman pitkäaikainen ja liiallinen käyttö	Vähennä käytettävää ilmamäärää.
9	Kompressori ei ole riittävän suuri lisälaitteelle	Tarkista lisälaitteen ilmavaatimukset. Jos ne ovat korkeammat kuin kompressorin tuottama CFM tai paine, lisälaitteen käyttöön tarvitaan suurempi kompressori.

KOODI	MAHDOLLINEN SYY	MAHDOLLINEN RATKAISU
10	Reikä ilmaletkussa	Vaihda ilmaletku.
11	Venttiili ei liiku kunnolla	Irrota, puhdista tai vaihda.
12	Ilmavuodot	Kiristä liittimet.
13	Säädin on vioittunut	Vaihda.
14	Laitetta käytetään kosteissa olosuhteissa	Siirrä laite kuivaan ja hyvin ilmastoituun tilaan
15	Tukossa oleva imuilmansuodatin	Puhdista tai vaihda imuilmansuodatin
16	Moottorin tai pumpun öljyä on liian vähän	Lisää samantyyppistä öljyä kampikammioon pumpattavaksi. Katso Kompressoripumpun öljy luvussa Kunnossapito.
17	Pumppu karstoittuu.	Ota yhteyttä DeWALT-tehtaan huoltoon tai valtuutettuun DeWALT-huoltoliikkeeseen.
18	Pumpussa on käytetty pesuaineita sisältävää öljyä	Valuta öljy pois ja täytä pumppu DeWALTin synteettisellä tai SAE 40 pesuaineettomalla paineilmakompressoriojyllä.
19	Moottorin ylikuormitusuoja on lauennut	Katso Moottorin ylikuormitus luvussa Ominaisuudet..
20	Jatkojohto on liian pitkä tai liian ohut	Tarkasta oikea johtimen paksuus ja johdon pituus. Katso Jatkojohdot luvussa Asennus.
21	Löysät sähkökytkennät	Ota yhteyttä DeWALT-tehtaan huoltoon tai valtuutettuun DeWALT-huoltoliikkeeseen.
22	Mahdollisesti viallinen moottori tai käynnistyskondensaattori	Ota yhteyttä DeWALT-tehtaan huoltoon tai valtuutettuun DeWALT-huoltoliikkeeseen.
23	Ruiskumaalia moottorin sisäisissä osissa	Ota yhteyttä DeWALT-tehtaan huoltoon tai valtuutettuun DeWALT-huoltoliikkeeseen. Älä käytä kompressoria alueella, jossa suoritetaan ruiskumaalausta. Huomioi varoitus herkästi syttyistä höyryistä.
24	Sulake palanut, katkaisija lauennut	1. Tarkista sulakerasia palaneiden sulakkeiden varalta ja vaihda tarvittaessa. Palauta katkaisija. Älä käytä suurempiarvoista sulaketta tai katkaisijaa kuin on määritetty käyttämällesi haaroituspiirille. 2. Tarkasta oikea sulake. Käytä vain viivesulaketta. 3. Tarkista, että jännite on riittävä, ja tarkista että jatkojohto on sopiva. 4. Irrota piiristä muut sähkölaitteet, tai käytä kompressoria omissa haaroituspiirissä.
25	Ilmanpainesäiliön paine ylittää painekytin alapaineen	Moottori käynnistyy automaattisesti, kun säiliön paine laskee painekytimen alapaineen alapuolelle.
26	Painekytimen paineenvapautusventtiili ei ole purkanut pään painetta	Aseta virtakytin OFF-asentoon. Ellei venttiili avaudu, vaihda kytin. Ota yhteyttä DeWALT-tehtaan huoltoon tai valtuutettuun DeWALT-huoltoliikkeeseen.

PUHDISTUS

Δ **VAROITUS:** Puhalla pääkotelosta lika ja pöly pois kuivalla ilmalla niin usein kuin näet sitä kerääntyvän tuuletusaukkoihin ja niiden ympärille. Käytä suojalaseja kun suoritat tätä toimenpidettä.

Δ **VAROITUS:** Älä käytä liuottimia tai muita vahvoja kemikaaleja puhdistaussasi laitteen ei-metallisia osia. Tällaiset kemikaalit saattavat heikentää näissä osissa käytettyjä materiaaleja. Käytä vain vedellä ja miedolla saippualla kostutettua liinaa. Älä koskaan anna minkään nesteen päästä laitteen sisälle, äläkä koskaan upota sitä

VALINNAISET LISÄLAITTEET

Δ **VAROITUS:** Koska ainoastaan DeWALTin tarjoamat lisälaitteet on testattu tämän tuotteen kanssa, muiden lisälaitteiden käyttäminen tämän laitteen kanssa voi olla vaarallista. Voit vähentää loukkaantumiskäyttöä käyttämällä vain DeWALTin suosittelemia lisälaitteita tämän tuotteen kanssa.

YMPÄRISTÖNSUOJELU



Erillinen keräys. Tätä tuotetta ei saa hävittää tavallisen kotitalousjätteen mukana.

Jos eräänä päivänä toteat, että sinun on tarpeen vaihtaa DeWALT tuote, tai ettei sinulla ole enää mitään käyttöä tuotteelle, älä hävitä sitä kotitalousjätteen mukana. Toimita tämä tuote erilliseen keräykseen.



Erillinen keräys käytetyille tuotteille ja pakkauksille mahdollistaa materiaalien kierrätyksen ja uudelleenkäytön. Kierrätettyjen materiaalien uudelleenkäyttö vähentää ympäristön saastumista ja vähentää raaka-aineiden tarvetta.

Paikalliset säännökset voivat mahdollistaa erillisen sähkötuotteiden keräyksen suoraan kotitalouksilta, kunnallisilla kaatopaikoilla tai vähittäismyyjien kautta uutta tuotetta ostettaessa.

DeWALTilla on järjestely DeWALT-tuotteiden keräämiseksi ja kierrättämiseksi, kun niiden käyttöä on täynnä. Voit hyödyntää tätä palvelua palauttamalla tuote mihin tahansa valtuutettuun huoltopisteeseen, joka kerää niitä meidän puolestamme.

Saat selville lähimmän valtuutetun huoltopisteen sijainnin ottamalla yhteyttä paikalliseen DeWALT-toimistoon, jonka osoitteen löydät tästä oppaasta. Löydät vaihtoehtoisesti luettelon valtuutetuista DeWALT-huoltopisteistä, kaikki huoltopalvelujen yksityiskohdat ja yhteystiedot Internetissä osoitteessa: www.2helpU.com.



Διαβάστε το φυλλάδιο οδηγιων χρησης:

Πριν από την τοποθέτηση, λειτουργία ή προσαρμογή του συμπιεστή, διαβάστε με προσοχή το βιβλίο οδηγιων.



ΣΗΜΑΝΣΕΙΣ ΣΤΟ ΕΡΓΑΛΕΙΟ

Στο εργαλείο εμφανίζονται τα ακόλουθα εικονογράμματα:



ΚΙΝΔΥΝΟΣ ΗΛΕΚΤΡΟΠΛΗΞΙΑΣ

ΠΡΟΣΟΧΗ: Ο συμπιεστής περιέχει εξαρτήματα τα οποία ενδέχεται να φτάσουν σε ψηλές θερμοκρασίες.

ΚΙΝΔΥΝΟΣ ΨΗΛΩΝ ΘΕΡΜΟΚΡΑΣΙΩΝ:

ΠΡΟΣΟΧΗ: Ο συμπιεστής περιέχει εξαρτήματα τα οποία ενδέχεται να φτάσουν σε ψηλές θερμοκρασίες.



ΚΙΝΔΥΝΟΣ ΤΥΧΑΙΑΣ ΕΚΚΙΝΗΣΗΣ:

Προσοχή: Σε περίπτωση γενικής διακοπής ρεύματος και επαναφοράς, ο συμπιεστής πιθανόν να τεθεί αυτόματα σε λειτουργία.



ΝΑ ΦΟΡΑΤΕ ΩΤΟΑΞΙΩΣΤΕΣ

ΣΗΜΑΝΤΙΚΕΣ ΠΛΗΡΟΦΟΡΙΕΣ

Διαβάστε και βεβαιωθείτε ότι έχετε κατανοήσει όλες τις οδηγίες λειτουργίας, τα προληπτικά μέτρα ασφαλείας και τις προειδοποιήσεις που περιλαμβάνονται στο Εγχειρίδιο Οδηγιών Χρήσης πριν θέσετε το συμπιεστή σε λειτουργία ή ξεκινήσετε τη διαδικασία συντήρησής του. Τα περισσότερα ατυχήματα που προκύπτουν από τη λειτουργία και τη συντήρηση του συμπιεστή προκαλούνται ως αποτέλεσμα της παραβίασης των βασικών κανόνων ασφαλείας ή των διαφόρων προφυλάξεων. Συχνά, μπορεί να αποφευχθεί η πρόκληση ατυχήματος εάν μια πιθανώς επικίνδυνη κατάσταση αναγνωριστεί πριν συμβεί, καθώς και με την τήρηση των κατάλληλων διαδικασιών ασφαλείας. Τα κυριότερα ροληπτικά μέτρα ασφαλείας περιγράφονται στην ενότητα "ΑΣΦΑΛΕΙΑ" του Εγχειριδίου Οδηγιών και στα τμήματα που περιέχουν τις οδηγίες λειτουργίας και συντήρησης. Οι κίνδυνοι που πρέπει να αποφεύγονται προκειμένου να προλαμβάνονται τυχόν τραυματισμοί ή υλικές ζημιές προσδιορίζονται ως ΠΡΟΕΙΔΟΠΟΙΗΣΕΙΣ σε σχέση με τον συμπιεστή και περιέχονται σε αυτό το Εγχειρίδιο Οδηγιών. Μην χρησιμοποιείτε ποτέ το συμπιεστή αυτό με τρόπο που δεν συνάδει με τις συστάσεις του κατασκευαστή, εάν πρώτα δεν βεβαιωθείτε ότι η χρήση που σκέφτεστε να κάνετε στο συμπιεστή θα είναι ασφαλής τόσο για εσάς τους ίδιους όσο και για άλλα άτομα.

Ο συμπιεστής DeWALT θα πρέπει να χρησιμοποιείται μόνο για τους σκοπούς για τους οποίους έχει σχεδιαστεί, για παράδειγμα: εργαλεία καρφώματος πεπιεσμένου αέρα, βαφή με ψεκασμό, φούσκωμα ελαστικών, κ.λπ. Να φροντίζετε πάντα ώστε το εργαλείο που συνδέετε να έχει τις κατάλληλες τιμές πίεσης του αέρα.

ΣΗΜΑΣΙΑ ΠΡΟΕΙΔΟΠΟΙΗΤΙΚΩΝ ΛΕΞΕΩΝ

Δ **ΠΡΟΕΙΔΟΠΟΙΗΣΗ:** υποδεικνύει μια πιθανή επικίνδυνη κατάσταση η οποία, αν αγνοηθεί, μπορεί να προκαλέσει σοβαρό τραυματισμό.

Δ **ΠΡΟΣΟΧΗ:** υποδεικνύει μια πιθανή επικίνδυνη κατάσταση η οποία, αν αγνοηθεί, μπορεί να καταλήξει σε μέτριο τραυματισμό ή μπορεί να προκαλέσει ζημιά στον εξοπλισμό.

ΣΗΜΕΙΩΣΗ: δίνει έμφαση σε σημαντικές πληροφορίες.

Οδηγίες ασφαλείας

ΣΗΜΑΝΤΙΚΕΣ ΟΔΗΓΙΕΣ ΑΣΦΑΛΕΙΑΣ ΓΙΑ ΤΗ ΧΡΗΣΗ ΤΟΥ ΣΥΜΠΙΕΣΤΗ

Δ **ΠΡΟΕΙΔΟΠΟΙΗΣΗ:** Η ΑΚΑΤΑΛΛΗΛΗ Η ΜΗ ΑΣΦΑΛΗΣ ΧΡΗΣΗ ΤΟΥ ΣΥΜΠΙΕΣΤΗ ΜΠΟΡΕΙ ΝΑ ΚΑΤΑΛΗΞΕΙ ΣΕ ΘΑΝΑΤΟ Η ΣΟΒΑΡΟ ΤΡΑΥΜΑΤΙΣΜΟ. ΠΡΟΣ ΑΠΟΦΥΓΗ ΤΩΝ ΚΙΝΔΥΝΩΝ ΑΥΤΩΝ, ΑΚΟΛΟΥΘΗΣΤΕ ΤΙΣ ΠΑΡΑΚΑΤΩ ΒΑΣΙΚΕΣ ΟΔΗΓΙΕΣ ΑΣΦΑΛΕΙΑΣ.

ΔΙΑΒΑΣΤΕ ΟΛΕΣ ΤΙΣ ΟΔΗΓΙΕΣ

1. ΜΗΝ ΑΓΙΖΕΤΕ ΠΟΤΕ ΤΑ ΚΙΝΗΤΑ ΕΞΑΡΤΗΜΑΤΑ Μην τοποθετείτε τα χέρια, τα δάκτυλα, ή άλλα μέρη του σώματός σας κοντά στα κινητά εξαρτήματα του συμπιεστή.

2. ΜΗΝ ΧΡΗΣΙΜΟΠΟΙΕΙΤΕ ΠΟΤΕ ΤΟ ΣΥΜΠΙΕΣΤΗ ΕΑΝ ΟΛΑ ΤΑ ΠΕΡΙΒΛΗΜΑΤΑ ΠΡΟΣΤΑΣΙΑΣ ΔΕ ΒΡΙΣΚΟΝΤΑΙ ΣΤΗ ΘΕΣΗ ΤΟΥΣ Μην χρησιμοποιείτε το συμπιεστή εάν τα περιβλήματα προστασίας ή οποιαδήποτε χαρακτηριστικά ασφαλείας δε βρίσκονται στη θέση τους και δε λειτουργούν κανονικά. Σε περίπτωση που πρέπει να αφαιρεθεί κάποιο περίβλημα προστασίας ή άλλο χαρακτηριστικό ασφαλείας για σκοπούς συντήρησης, βεβαιωθείτε ότι έχετε επανατοποθετήσει τα εξαρτήματα στη θέση τους πριν την επανέναρξη λειτουργίας του συμπιεστή.

3. ΝΑ ΧΡΗΣΙΜΟΠΟΙΕΙΤΕ ΠΑΝΤΑ ΚΑΠΟΙΑ ΣΥΣΚΕΥΗ ΠΡΟΣΤΑΣΙΑΣ ΜΑΤΙΩΝ Να φοράτε πάντα γυαλιά ασφαλείας ή άλλη συσκευή προστασίας ματιών. Ο πεπιεσμένος αέρας δεν πρέπει ποτέ να βλέπει προς την κατεύθυνση οποιουδήποτε ατόμου ή μέρους του σώματος.

4. ΠΡΟΣΤΑΣΙΑ ΚΑΤΑ ΤΗΣ ΗΛΕΚΤΡΟΠΛΗΞΙΑΣ Αποτρέψτε οποιαδήποτε επαφή με γειωμένες επιφάνειες όπως σωλήνες, ψυγεία, κουζίνες και περιβλήματα ύψους. Μην χρησιμοποιείτε ποτέ το συμπιεστή σε υγρούς ή βρεγμένους χώρους.

5. ΑΠΟΣΥΝΔΕΣΤΕ ΤΟ ΣΥΜΠΙΕΣΤΗ Να αποσυνδέετε πάντα το συμπιεστή από την παροχή ρεύματος και να αφαιρείτε τον πεπιεσμένο αέρα από τη δεξαμενή αέρα πριν από το σέρβις, την επιθεώρηση, τη συντήρηση, τον καθαρισμό, την αντικατάσταση ή τον έλεγχο οποιουδήποτε εξαρτημάτων.

6. ΑΠΟΦΥΓΗ ΠΕΡΙΣΤΑΤΙΚΩΝ ΤΥΧΑΙΑΣ ΕΚΚΙΝΗΣΗΣ Μην μετακινείτε το συμπιεστή ενώ είναι συνδεδεμένος με την παροχή ρεύματος ή όταν η δεξαμενή αέρος περιέχει ψηλά

Μαλλι	DPC6MRC-GB DPC6MRC-QS	DPC10RC-GB DPC10RC-QS	DPC10RC-LX	DPC16PS-GB DPC16PS-QS	DPC16PS-LX
Σαίλιόν koko (l)	6	10	10	16	16
Volttia (vaihtovirta V)	230	230	110	230	110
Teho ^{kuivou} Hevosvoima / kW	1,5 / 1,1	2,0 / 1,5	2,0 / 1,5	2,5 / 1,8	2,5 / 1,8
Teho ^{alkuva} Hevosvoima / kW	1,5 / 1,1	1,85 / 1,4	1,85 / 1,4	2,3 / 1,7	2,3 / 1,7
Virta (A)	5	6	13.5	8	14
Pumpun tyyppi	Öljytön	Öljytön	Öljytön	Öljyvoldeltu	Öljyvoldeltu
Melu / mittausepävarmuus, L _{WA} / K _{WA}	97 / 1,5	97 / 1,5	97 / 1,5	91 / 1,5	91 / 1,5
Melu / mittausepävarmuus, L _{PA} / K _{PA}	77	77	77	71	71
Suurin käyttöpainne (bar / psi)	8 / 116	10 / 145	10 / 145	10 / 145	10 / 145
Ilmamäärä (l / min - cfm)	170 / 6,0	216 / 7,6	216 / 7,6	240 / 8,4	208 / 7,3
Imutuotto (l / min / cfm) @ 7 bar)	75	82	82	150	115
Kompressorin nopeus 1 / min (rpm)	3400	3400	3400	2850	2850
Paino (kg)	12.8	17.5	17.5	37.5	37.5
Suojaustyyppi	IP20	IP20	IP20	IP20	IP20

επίπεδα πεπιεσμένου αέρα. Βεβαιωθείτε ότι το κουμπί του διακόπτη πίεσης βρίσκεται στην ένδειξη «OFF» πριν συνδέσετε το συμπιεστή με την παροχή ρεύματος.

7. Η ΑΠΟΘΗΚΕΥΣΗ ΤΟΥ ΣΥΜΠΙΕΣΤΗ ΝΑ ΓΙΝΕΤΑΙ ΜΕ ΒΑΣΗ ΤΙΣ ΟΔΗΓΙΕΣ Όταν δεν χρησιμοποιείται, ο συμπιεστής θα πρέπει να αποθηκεύεται σε ξηρό μέρος. Φυλάξτε τον μακριά από παιδιά. Κλειδώστε το χώρο αποθήκευσης.

8. ΦΡΟΝΤΙΣΤΕ ΟΠΩΣ Ο ΧΩΡΟΣ ΕΡΓΑΣΙΑΣ ΠΑΡΑΜΕΝΙ ΚΑΘΑΡΟΣ Η πρόκληση τραυματισμών γίνεται πιο εύκολη σε ακατάστατους χώρους. Απομακρύνετε οποιαδήποτε αχρείαστα εργαλεία, απορρίμματα και επίπλα από το χώρο εργασίας.

9. ΚΡΑΤΗΣΤΕ ΤΑ ΠΑΙΔΙΑ ΜΑΚΡΙΑ ΑΠΟ ΤΗΝ ΠΕΡΙΟΧΗ Μην επιτρέπεται σε οποιουδήποτε επισκέπτες να έρθουν σε επαφή με το καλώδιο επέκτασης του συμπιεστή. Για λόγους ασφαλείας, όλοι οι επισκέπτες θα πρέπει να παραμένουν μακριά από το χώρο εργασίας.

10. ΦΡΟΝΤΙΣΤΕ ΟΣΤΕ ΝΑ ΕΙΣΤΕ ΝΤΥΜΕΝΟΙ ΚΑΤΑΛΛΗΛΑ Μην φοράτε φαρδιά ρούχα ή κοσμήματα. Υπάρχει κίνδυνος να πιαστούν σε κινητά εξαρτήματα. Εάν έχετε μακριά μαλλιά, να φοράτε προστατευτικό κάλυμμα μαλλιών.

11. ΜΗΝ ΚΑΝΕΤΕ ΛΑΘΑΣΜΕΝΗ ΧΡΗΣΗ ΤΟΥ ΚΑΛΩΔΙΟΥ Μην το τραβάτε με δύναμη για να το αποσυνδέσετε από τον υποδοχέα. Κρατήστε το καλώδιο μακριά από θερμότητα, λάδι και αιχμηρά άκρα.

12. ΝΑ ΦΡΟΝΤΙΖΕΤΕ ΓΙΑ ΤΗ ΣΥΝΤΗΡΗΣΗ ΤΟΥ ΣΥΜΠΙΕΣΤΗ Ακολουθήστε τις οδηγίες για τη λίπανση. Να ελέγχετε τα καλώδια κατά διαστήματα. Εάν έχουν φθαρεί, πάρτε τα για επιδιόρθωση σε εξουσιοδοτημένο κέντρο επισκευής. Να ελέγχετε τα καλώδια επέκτασης κατά διαστήματα. Εάν έχουν φθαρεί, φροντίστε για την αντικατάστασή τους.

13. ΚΑΛΩΔΙΑ ΕΠΕΚΤΑΣΗΣ ΓΙΑ ΕΞΩΤΕΡΙΚΗ ΧΡΗΣΗ Για χρήση του συμπιεστή σε εξωτερικό χώρο, να χρησιμοποιείτε μόνο τα καλώδια επέκτασης που είναι κατάλληλα για χρήση σε εξωτερικούς χώρους και φέρουν τη σχετική σήμανση.

14. ΠΑΡΑΜΕΙΝΕΤΕ ΣΕ ΕΓΡΗΓΟΡΣΗ Φροντίστε όπως παρακολουθείτε συνεχώς το τι κάνετε. Χρησιμοποιήστε την κοινή λογική. Μην προχωρήσετε στη χρήση του συμπιεστή εάν νιώθετε κουρασμένοι. Δεν πρέπει να χρησιμοποιείτε το συμπιεστή εάν βρίσκεστε υπό την επίρρηση αλκοόλ, ναρκωτικών ή φαρμάκων που μπορούν να προκαλέσουν αίσθημα νύστας.

15. ΕΛΕΓΞΤΕ ΜΗΠΩΣ ΥΠΑΡΧΟΥΝ ΦΘΑΡΜΕΝΑ ΜΕΡΗ Ή ΟΠΟΙΟΣΔΗΠΟΤΕ ΔΙΑΡΡΟΕΣ ΤΟΥ ΑΕΡΑ Πριν προχωρήσετε σε περαιτέρω χρήση του συμπιεστή, ελέγξτε μήπως το περίβλημα προστασίας και άλλα μέρη του εργαλείου έχουν υποστεί οποιαδήποτε φθορά, για να βεβαιωθείτε για τη σωστή λειτουργία του συμπιεστή κατά την πραγμάτωση της σχετικής λειτουργίας. Βεβαιωθείτε ότι τα κινητά μέρη είναι ευθυγραμμισμένα, συνδεδεμένα μεταξύ τους και διαχωρισμένα στο σωστό σημείο, και ελέγξτε τις διαφορές συνθήκες που έχουν να κάνουν με την ανάρτηση, διαρροή αέρα, καθώς και

οποιοδήποτε άλλες συνθήκες που πιθανόν να επηρεάσουν τη λειτουργία του συμπιεστή. Σε περίπτωση που το περίβλημα προστασίας ή άλλο μέρος του εργαλείου έχει υποστεί φθορά, θα πρέπει να επιδιορθωθεί ή να αντικατασταθεί από εξουσιοδοτημένο κέντρο επισκευής εκτός εάν υπάρχουν άλλες σχετικές οδηγίες στο Εγχειρίδιο αυτό. Η αντικατάσταση οποιουδήποτε ελαττωματικών διακοπών πίεσης θα πρέπει να γίνεται σε εξουσιοδοτημένο κέντρο επισκευής. Μην προχωρήσετε στη χρήση του συμπιεστή σε περίπτωση που δε μπορείτε να τον θέσετε σε λειτουργία ή να τον απενεργοποιήσετε χρησιμοποιώντας το διακόπτη.

16. ΜΗ ΧΡΗΣΙΜΟΠΟΙΕΙΤΕ ΤΟ ΣΥΜΠΙΕΣΤΗ ΓΙΑ ΟΠΟΙΟΣΔΗΠΟΤΕ ΑΛΛΕΣ ΕΦΑΡΜΟΓΕΣ ΠΕΡΑΝ ΑΥΤΩΝ ΠΟΥ ΕΧΟΥΝ ΠΡΟΣΔΙΟΡΙΣΤΕΙ Μη χρησιμοποιείτε ποτέ το συμπιεστή για οποιοδήποτε άλλες εφαρμογές πέραν αυτών που αναφέρονται στο Εγχειρίδιο Οδηγιών Χρήσης. Μην εισπνέετε πεπιεσμένο αέρα. Μην στέκεστε πάνω στο συμπιεστή.

17. ΝΑ ΧΕΙΡΙΖΕΣΤΕ ΤΟ ΣΥΜΠΙΕΣΤΗ ΣΩΣΤΑ φροντίστε όπως χειρίζεστε το συμπιεστή με βάση τις οδηγίες που περιέχονται στο εγχειρίδιο αυτό. Μην επιτρέπεται να γίνεται χρήση του συμπιεστή από παιδιά, άτομα τα οποία δεν είναι εξοικειωμένα με τη λειτουργία του ή προσωπικό που δεν έχει την κατάλληλη άδεια για τη χρήση του συμπιεστή.

18. ΒΕΒΑΙΩΘΕΙΤΕ ΟΤΙ ΟΙ ΒΙΔΕΣ, ΚΟΧΛΙΕΣ ΚΑΙ ΚΑΛΥΜΜΑΤΑ ΒΡΙΣΚΟΝΤΑΙ ΚΑΛΑ ΣΤΕΡΕΩΜΕΝΑ ΣΤΗ ΘΕΣΗ ΤΟΥΣ Βεβαιωθείτε ότι οι βίδες, κοχλίες και πλάκες βρίσκονται καλά στερεωμένα στη θέση τους. Να ελέγχετε την κατάσταση τους κατά διαστήματα.

19. ΒΕΒΑΙΩΘΕΙΤΕ ΟΠΩΣ Η ΔΙΕΞΟΔΟΣ ΑΕΡΙΣΜΟΥ ΤΟΥ ΚΙΝΗΤΗΡΑ ΠΑΡΑΜΕΝΙ ΚΑΘΑΡΗ Η διέξοδος αερισμού του κινητήρα θα πρέπει να παραμένει καθαρή ώστε να μπορεί να ρέει ο αέρας ανά πάσα στιγμή και χωρίς κανένα πρόβλημα. Να ελέγχετε συχνά μήπως έχει μαζευτεί σκόνη.

20. ΝΑ ΛΕΙΤΟΥΡΓΕΙΤΕ ΤΟ ΣΥΜΠΙΕΣΤΗ ΣΤΗΝ ΟΝΟΜΑΣΤΙΚΗ ΤΑΣΗ Να λειτουργείτε το συμπιεστή στις τάσεις που αναγράφονται στις σχετικές πινακίδες. Σε περίπτωση που χρησιμοποιήσετε το συμπιεστή σε τάση ψηλότερη από την ονομαστική τάση, αυτό θα οδηγήσει σε ασυνήθιστα γρήγορη περιστροφή του κινητήρα πράγμα που μπορεί να προκαλέσει βλάβη στη μονάδα και να κάψει τη μηχανή.

21. ΜΗΝ ΧΡΗΣΙΜΟΠΟΙΕΙΤΕ ΣΥΜΠΙΕΣΤΗ ΠΟΥ ΕΙΝΑΙ ΕΛΑΤΤΩΜΑΤΙΚΟΣ Ή ΔΕ ΛΕΙΤΟΥΡΓΕΙ ΚΑΝΟΝΙΚΑ Σε περίπτωση που ο συμπιεστής δε φαίνεται να λειτουργεί κανονικά, κάνει περίεργους θορύβους ή φαίνεται να είναι ελαττωματικός, σταματήστε αμέσως τη χρήση του και φροντίστε για την επισκευή του από εξουσιοδοτημένο κέντρο επισκευής.

22. ΜΗΝ ΣΚΟΥΠΙΖΕΤΕ ΤΑ ΠΛΑΣΤΙΚΑ ΜΕΡΗ ΤΟΥ ΣΥΜΠΙΕΣΤΗ ΜΕ ΔΙΑΛΥΤΗ Διαλύτες όπως η βενζίνη, ο αραιωτικό (νέφτι), ο πετρελαϊκός αιθέρας, ο τετραχλωράνθρακας, και το αλκοόλ μπορεί να φθείρουν ή να σπάσουν οποιαδήποτε πλαστικά μέρη. Μην τα σκουπίζετε με τέτοιους διαλύτες. Σκουπίστε τα

πλαστικά μέρη με μαλακό πανί ελαφρά νοτισμένο με νερό και σαπούνι και στεγνώστε καλά.

23. ΝΑ ΧΡΗΣΙΜΟΠΟΙΕΙΤΕ ΜΟΝΟ ΑΥΘΕΝΤΙΚΑ ΑΝΤΑΛΛΑΚΤΙΚΑ Η χρήση μη αυθεντικών ανταλλακτικών πιθανόν να ακυρώσει την ισχύ της εγγύησης του προϊόντος και φυσικά να οδηγήσει σε δυσλειτουργία και τραυματισμούς. Μπορείτε να προμηθευτείτε αυθεντικά ανταλλακτικά από τον αντιπρόσωπό σας.

24. ΜΗΝ ΤΡΟΠΟΠΟΙΕΙΤΕ ΤΟ ΣΥΜΠΙΕΣΤΗ Μην τροποποιείτε το συμπιεστή. Να επικοινωνείτε πάντα με το εξουσιοδοτημένο κέντρο επισκευής για οποιοδήποτε επισκευές. Οποιοδήποτε αυθαίρετες τροποποιήσεις πιθανόν να έχουν αρνητική επίδραση στη λειτουργία του συμπιεστή. Μπορούν επίσης να προκαλέσουν ατυχήματα ή τραυματισμούς τόσο ατόμων που δε διαθέτουν τις απαιτούμενες γνώσεις, όσο και εξειδικευμένων ατόμων κατά την προσπάθειά τους να προχωρήσουν στη σωστή επιδιόρθωση του εξοπλισμού.

25. ΚΛΕΙΣΤΕ ΤΟ ΔΙΑΚΟΠΤΗ ΠΙΕΣΗΣ ΟΤΑΝ ΔΕ ΧΡΗΣΙΜΟΠΟΙΕΙΤΕ ΤΟ ΣΥΜΠΙΕΣΤΗ Όταν δεν χρησιμοποιείτε το συμπιεστή, κλείστε το κουμπί του διακόπτη πίεσης, αποσυνδέστε το από την παροχή ρεύματος, και ανοίξτε τον κρουθό αποστράγγισης ούτως ώστε να αφαιρεθεί ο πεπιεσμένος αέρας από τη δεξαμενή αέρα.

26. ΜΗΝ ΑΓΙΖΕΤΕ ΟΠΟΙΟΣΔΗΠΟΤΕ ΣΤΕΣΣΕΣ ΕΠΙΦΑΝΕΙΕΣ Για να μειώσετε τον κίνδυνο εγκαυμάτων, μην αγγίζετε σωληνές, κατάρκια, κυλίνδρους και μηχανές.

27. ΜΗΝ ΚΑΤΕΥΘΥΝΕΤΕ ΤΟ ΡΕΥΜΑ ΑΕΡΟΣ ΠΡΟΣ ΤΟ ΣΩΜΑ ΣΑΣ Προς αποφυγή οποιουδήποτε τραυματισμών, μην κατευθύνετε το ρεύμα αέρος προς οποιαδήποτε άτομα ή ζώα.

28. ΝΑ ΣΤΡΑΓΓΙΖΕΤΕ ΤΗ ΔΕΞΑΜΕΝΗ Να στραγγίζετε τη δεξαμενή κάθε μέρα ή μετά από κάθε 4 ώρες χρήσης. Ανοίξτε την εφαρμογή αποστράγγισης και κλίνετε το συμπιεστή για να αδειάσετε το νερό που έχει μαζευτεί.

29. ΜΗΝ ΣΤΑΜΑΤΑΤΕ ΤΟ ΣΥΜΠΙΕΣΤΗ ΤΡΑΒΩΝΤΑΣ ΤΟΝ ΑΠΟ ΤΗΝ ΠΡΙΖΑ Χρησιμοποιείστε το κουμπί "AUTO/OFF" του διακόπτη πίεσης.

30. ΝΑ ΧΡΗΣΙΜΟΠΟΙΕΙΤΕ ΜΟΝΟ ΤΑ ΣΥΝΙΣΤΩΜΕΝΑ ΕΞΑΡΤΗΜΑΤΑ ΕΠΕΞΕΡΓΑΣΙΑΣ ΑΕΡΟΣ ΤΑ ΟΠΟΙΑ ΕΙΝΑΙ ΑΠΟΔΕΚΤΑ ΟΤΑΝ ΤΑ ΕΠΙΠΕΔΑ ΠΙΕΣΗΣ ΔΕΝ ΕΙΝΑΙ ΚΑΤΩ ΤΩΝ 125 PSI (8.6 BAR) Κίνδυνος έκρηξης. Να χρησιμοποιείτε μόνο τα συνιστώμενα εξαρτήματα επεξεργασίας αέρος τα οποία είναι αποδεκτά όταν τα επίπεδα πίεσης δεν είναι κάτω των 125 psi (8.6 bar).

31. ΝΑ ΦΕΡΕΤΕ ΚΑΤΑΛΛΗΛΟ ΕΞΟΠΛΙΣΜΟ ΠΡΟΣΤΑΣΙΑΣ ΤΗΣ ΑΚΟΗΣ ΚΑΙ ΤΗΣ ΚΕΦΑΛΗΣ Να φοράτε την κατάλληλη προστατευτική ενδυμασία κατά τη λειτουργία του συμπιεστή και άλλων συνδεδεμένων εξαρτημάτων ή εργαλείων. Συμβουλευτείτε το εγχειρίδιο του εργαλείου/ εξαρτήματος και φροντίστε όπως συμμορφώνεστε με τους κανόνες ασφαλείας.

32. ΝΑ ΛΑΜΒΑΝΕΤΕ ΥΠΟΨΗ ΣΑΣ ΤΙΣ ΠΕΡΙΒΑΛΛΟΝΤΙΚΕΣ ΣΥΝΘΗΚΕΣ Μην αφήνετε ποτέ το συμπιεστή στη βροχή. Μην χρησιμοποιείτε ποτέ το συμπιεστή σε συνθήκες υγρασίας. Να παρέχετε καλό φωτισμό. Μην χρησιμοποιείτε ποτέ το συμπιεστή κοντά σε εύφλεκτα υγρά ή αέρια.

ΑΝΤΑΛΛΑΚΤΙΚΑ

Κατά τη συντήρηση, να χρησιμοποιείτε μόνο αυθεντικά ανταλλακτικά. Οποιοδήποτε επισκευές να γίνονται μόνο από εξουσιοδοτημένα κέντρα επισκευής.

ΚΑΛΩΔΙΟ ΕΠΕΚΤΑΣΗΣ

Να χρησιμοποιείτε μόνο καλώδια με τρεις προεκτάσεις που διαθέτουν πρίζες αγγλικού τύπου και τριπολικά βύσματα που δέχονται την πρίζα του συμπιεστή. Επιδιωρώστε ή προχωρήστε στην αντικατάσταση του φθαμένου καλωδίου επέκτασης. Βεβαιωθείτε ότι το καλώδιο επέκτασης είναι σε καλή κατάσταση. Εάν πρόκειται να χρησιμοποιήσετε καλώδιο επέκτασης, βεβαιωθείτε ότι είναι αρκετά βαρύ ώστε να μπορεί να μεταφέρει το ρεύμα που θα τραβήξει το προϊόν σας. Εάν το καλώδιο είναι μικρότερο μεγέθους, θα προκληθεί πτώση τάσης γραμμής, με αποτέλεσμα την απώλεια ισχύος και την υπερθέρμανση. Ο πίνακας δείχνει το μέγεθος που πρέπει να χρησιμοποιηθεί με βάση το μήκος του καλωδίου και την κατάταξη σε αμπερ. Εάν έχετε οποιοδήποτε αμφιβολίες, χρησιμοποιήστε το επόμενο πιο βαρύ διαμέτρημα. Όσο πιο μικρός ο αριθμός του διαμετρήματος, τόσο πιο βαρύ θα είναι το καλώδιο.

Κατά τη χρήση ηλεκτρικών εργαλείων σε εξωτερικούς χώρους, να χρησιμοποιείτε καλώδια προέκτασης τα οποία είναι κατάλληλα για χρήση σε εξωτερικούς χώρους. Η χρήση καλωδίων τα οποία είναι κατάλληλα για χρήση σε εξωτερικούς χώρους μειώνει τον κίνδυνο ηλεκτροπληξίας.

ΤΟΜΗ ΙΣΧΥΕΙ ΓΙΑ ΜΕΓΙΣΤΟ ΜΗΚΟΣ 20 ΜΤ ΜΟΝΟΦΑΣΙΚΟ

Ισχύς / HP	Ισχύς / kW	220/230V mm2	110/120V mm2
0,75-1	0,65-0,7	1,5	2,5
1,5	1,1	2,5	4
2	1,5	2,5	4-6
2,5-3	1,8-2,2	4	-

Δ ΠΡΟΕΙΔΟΠΟΙΗΣΗ Αποφύγετε τον κίνδυνο ηλεκτροπληξίας. Μη χρησιμοποιείτε ποτέ το συμπιεστή με φθαμένο ή κατεστραμμένο ηλεκτρικό καλώδιο ή καλώδιο επέκτασης. Να ελέγχετε όλα τα ηλεκτρικά καλώδια κατά τακτά διαστήματα. Μη χρησιμοποιείτε ποτέ κοντά σε νερό ή σε περιβάλλον όπου μπορεί να προκληθεί ηλεκτροπληξία.

ΒΑΛΒΙΔΑ ΑΣΦΑΛΕΙΑΣ

Ο συμπιεστής αυτός είναι εξοπλισμένος με βαλβίδα ασφαλείας η οποία έχει ρυθμιστεί για αποφυγή υπερβολικής συμπίεσης των δεξαμενών αέρα. Η βαλβίδα αυτή έχει ρυθμιστεί εκ των προτέρων από το εργοστάσιο και δεν θα λειτουργεί εκτός εάν η πίεση στη δεξαμενή φτάνει σε αυτά τα επίπεδα πίεσης.

Δ ΠΡΟΕΙΔΟΠΟΙΗΣΗ: Μην επιχειρήσετε να απομακρυνετε η να αφαιρέσετε αυτή τη συσκευή ασφαλείας. Τυχόν προσαρμογές της βαλβίδας αυτής πιθανόν να προκαλέσουν σοβαρό τραυματισμό. σε περίπτωση που η συσκευή χρειάζεται επισκευή ή συντήρηση, επισκεφθείτε εξουσιοδοτημένο κέντρο επισκευής της DeWALT.

Προσαρτηματα και εξαρτηματα:

Για κάθε προσάρτημα ή εξάρτημα που θα χρησιμοποιήσετε με το συμπιεστή αυτό, το μέγιστο επιτρεπόμενο και συνιστώμενο επίπεδο πίεσης θα πρέπει να αναγράφεται ευκρινώς επί του προϊόντος ή θα πρέπει να αναφέρεται ξεκάθαρα εντός του εγχειριδίου. Οποιαδήποτε υπέρβαση του συντελεστή πίεσης των εν λόγω προσαρτημάτων (συμπεριλαμβανομένων, μεταξύ άλλων, των: εργαλείων με αέρα, εξαρτημάτων που λειτουργούν με αέρα, ψεκαστήρων, σωλήνων με αέρα, συνδέσεων σωλήνων με αέρα, ελαστικών και άλλων φουσκωτών προσαρτημάτων) θα μπορούσε να τα κάνει να εκτιναχθούν ή να εκραγούν προκαλώντας σοβαρό τραυματισμό.

• Μην υπερβαίνετε ποτέ τη μέγιστη επιτρεπόμενη πίεση όπως συνίσταται από τον κατασκευαστή για κάθε εξάρτημα ή προσάρτημα που χρησιμοποιείτε με αυτό το συμπιεστή.

ΚΥΚΛΟΣ ΛΕΙΤΟΥΡΓΙΑΣ:

Για να εξασφαλίσετε μεγαλύτερη διάρκεια ζωής του αεροσυμπιεστή της DeWALT, μην τον χρησιμοποιείτε για διάστημα ανώτερο του κύκλου λειτουργίας που αναγράφεται στον πίνακα τεχνικών στοιχείων. Εάν για παράδειγμα, ο αεροσυμπιεστής αντλεί αέρα για διάστημα ανώτερο του 25% μιας ώρας, τότε η ικανότητα του συμπιεστή είναι μικρότερη από την παροχή αέρα που απαιτείται από την εφαρμογή. Να φροντίζετε πάντα όπως οι απαιτήσεις σε σχέση με τον όγκο αέρα του προσαρτήματος ή εξαρτήματος ταιριάζουν με τον όγκο αέρα που παραδίδει ο συμπιεστής.

Προς αποφυγή υπερθέρμανσης του ηλεκτροκινητήρα, ο συμπιεστής έχει σχεδιαστεί για διακοπτόμενη λειτουργία, όπως αναφέρεται στον πίνακα τεχνικών χαρακτηριστικών (για παράδειγμα, η ένδειξη S3-25 σημαίνει 2.5 λεπτά σε λειτουργία, 7.5 λεπτά εκτός λειτουργίας).

ΦΥΛΑΞΤΕ ΤΙΣ ΟΔΗΓΙΕΣ ΑΥΤΕΣ ΚΑΙ ΦΡΟΝΤΙΣΤΕ ΟΠΩΣ ΕΙΝΑΙ ΔΙΑΘΕΣΙΜΕΣ ΚΑΙ ΣΕ ΑΛΛΟΥΣ ΧΡΗΣΤΕΣ ΤΟΥ ΕΡΓΑΛΕΙΟΥ ΑΥΤΟΥ!

ΛΕΙΤΟΥΡΓΙΑ ΚΑΙ ΣΥΝΤΗΡΗΣΗ

ΣΗΜΕΙΩΣΗ: Οι πληροφορίες που περιέχονται σε αυτό το Εγχειρίδιο Οδηγίων Χρήσης μπορούν να βοηθήσουν στην ασφαλή λειτουργία και συντήρηση του συμπιεστή. Κάποιες από τις εικόνες που περιέχονται σε αυτό το Εγχειρίδιο Οδηγίων Χρήσης πιθανόν να περιέχουν λεπτομέρειες ή να δείχνουν εξαρτήματα που διαφέρουν από εκείνα του δικού σας συμπιεστή.

ΕΓΚΑΤΑΣΤΑΣΗ

Αφαιρέστε το συμπιεστή από το κουτί, βεβαιωθείτε ότι είναι σε άριστη κατάσταση, ελέγχοντας μήπως έχει υποστεί οποιαδήποτε ζημιά κατά τη μεταφορά, και κάντε τα ακόλουθα:

DPC16PS MONO

Δ Προσοχή: Κίνδυνος τραυματισμού. Αποφύγετε να τοποθετείτε τα χέρια μεταξύ της λαβής και του πάνω τμήματος κατά τη συναρμολόγηση προς αποφυγή τοιμημάτων.

1. Τοποθετήστε τη λαβή (5) στους δακτυλίους (5) στο πάνω τμήμα (7).
2. Πιέστε τα κουμπιά συγκράτησης και σύρετε τη λαβή μέσα από τους πρώτους δακτυλίους έως ότου σταματήσει στους δεύτερους δακτυλίους.
3. Απλώστε τα χέρια σας κάτω από το πάνω τμήμα και πιέστε τα κουμπιά συγκράτησης ξανά και σύρετε μέσα από τους δεύτερους δακτυλίους.
4. Τραβήξτε τη λαβή προς τα πάνω μέχρι να σταματήσει. Γυρίστε τα κουμπιά (15) για να κλειδώσετε τη λαβή στη θέση της. **ΣΗΜΑΝΤΙΚΟ:** Πάντα να τραβάτε τη λαβή προς τα πάνω και να την κλειδώνετε στη θέση της προτού την χρησιμοποιήσετε ως καροτσάκι.
5. Εάν δεν πρόκειται να την χρησιμοποιήσετε ως καροτσάκι, χαλαρώστε τους διακόπτες και στρώστε τη λαβή προς τα κάτω μέχρι να σταματήσει.

ΛΙΠΑΝΣΗ ΚΑΙ ΛΑΔΙ – DPC16PS MONO

Δ ΠΡΟΣΟΧΗ: Ο συμπιεστής είχε αποσταλεί με λάδι στο στροφαλοθάλαμο. Παρακαλούμε ελέγξτε προσεκτικά εάν το λάδι βρίσκεται στα σωστά επίπεδα. Μην επιχειρήσετε να χρησιμοποιήσετε αυτό το συμπιεστή χωρίς πρώτα να ελέγξετε το επίπεδο λαδιού στο στροφαλοθάλαμο. Μπορεί να προκληθεί σοβαρή βλάβη ακόμα και από περιορισμένη λειτουργία, εκτός εάν γεμίσει με λάδι και χρησιμοποιηθεί όπως πρέπει. Εφαρμόστε κατά γράμμα τις αρχικές ρυθμίσεις της ενότητας «Λειτουργία» έχοντας ολοκληρώσει όλες τις απαιτούμενες ενέργειες.

Δ Προσοχή: Δεν θα πρέπει να χρησιμοποιούνται λάδια κινητήρα πολλαπλού ιξώδους, όπως το 10W30, στους συμπιεστές αέρα. Αφήνουν υπολείμματα άνθρακα σε βασικά εξαρτήματα, μειώνοντας έτσι την απόδοση και τη διάρκεια ζωής του συμπιεστή. Να χρησιμοποιείτε το συνθετικό DeWALT ή το μη απορρυπαντικό λάδι συμπιεστών αέρα SAE 40.

1. Τοποθετήστε το εργαλείο σε επίπεδη επιφάνεια.
2. Αφαιρέστε τη ράβδο μέτρησης στάθμης λαδιού (13) και ελέγξτε το επίπεδο λαδιού. Προσθέστε αργά το συνθετικό λάδι συμπιεστών αέρα DeWALT ή το μη απορρυπαντικό λάδι συμπιεστών αέρα SAE 40 εάν χρειάζεται. **ΣΗΜΕΙΩΣΗ:** Ανατρέξτε στις προδιαγραφές για τη χωρητικότητα λαδιού της αντλίας.

Δ Προσοχή: Κίνδυνος μη ασφαλούς λειτουργίας. Η υπερφόρτωση

με λάδι θα προκαλέσει πρόωρη βλάβη του συμπιεστή. Μην υπερφορτώνετε. Μην υπερφορτώνετε.

3. Επανατοποθετήστε τη ράβδο μέτρησης λαδιού στη θέση της.

ΣΗΜΕΙΩΣΗ: Κάποια εργαλεία (DPC6MRC, DPC10RC) διαθέτουν μη λιπανιόμενη αντλία. Δεν υπάρχει λάδι προς αντικατάσταση ή έλεγχο.

ΗΛΕΚΤΡΙΚΗ ΣΥΝΔΕΣΗ

Μην κάνετε κακή χρήση του καλωδίου. Μην χρησιμοποιείτε ποτέ το καλώδιο για να μεταφέρετε, να τραβήξετε ή να αποσυνδέσετε το ηλεκτρικό εργαλείο. Κρατήστε το καλώδιο μακριά από θερμότητα, λάδι, αιχμηρές άκρες και κινούμενα εξαρτήματα.

Τα κατεστραμμένα ή ημπερδεμένα καλώδια αυξάνουν τον κίνδυνο ηλεκτροπληξίας.

Με τους **μονοφασικούς συμπιεστές** παρέχεται ηλεκτρικό καλώδιο και βύσμα γείωσης & δύο πόλων. Ο συμπιεστής θα πρέπει να συνδέεται σε γειωμένη πρίζα.

ΣΗΜΑΝΤΙΚΟ: Να μην χρησιμοποιείτε ποτέ τη γειωμένη πρίζα αντί του ουδέτερου καλωδίου. Η σύνδεση γείωσης θα πρέπει να πληροί τις προδιαγραφές ασφαλείας (EN 60204). Το βύσμα του καλωδίου τροφοδοσίας δεν πρέπει να χρησιμοποιείται ως διακόπτης, αλλά θα πρέπει να τοποθετείται σε υποδοχή ρεύματος που ελέγχεται από κατάλληλο διαφορικό διακόπτη (θερμικό διακόπτη).

Δ ΚΙΝΔΥΝΟΣ: ΚΙΝΔΥΝΟΣ ΗΛΕΚΤΡΟΠΛΗΞΙΑΣ. Η ΑΚΑΤΑΛΛΗΛΗ ΓΕΙΩΣΗ ΜΠΟΡΕΙ ΝΑ ΠΡΟΚΑΛΕΣΕΙ ΗΛΕΚΤΡΟΠΛΗΞΙΑ.

Μην τροποποιείτε το παρεχόμενο βύσμα. Εάν δεν ταιριάζει με την πρίζα που διατίθεται, θα πρέπει να εγκαθίσταται η κατάλληλη πρίζα από εξειδικευμένο ηλεκτρολόγο.

ΔΙΑΓΡΑΜΜΑ ΣΥΝΤΗΡΗΣΗΣ				
Διαδικασία	Σε ημερήσια βάση	Σε εβδομαδιαία βάση	Σε μηνιαία βάση	1 χρόνος ή 200 ώρες
Έλεγχος βαλβίδας ασφαλείας	X			
Επιθεώρηση φίλτρου αέρα *		X		
Αποστράγγιση δεξαμενής αέρα	X			
Έλεγχος στάθμης λαδιού βαλβίδας	X			
Αλλαγή λαδιού βαλβίδας (DPC16PS μόνο)***				X
Επιθεώρηση διαρροής λαδιού (DPC16PS μόνο)	X			
Έλεγχος για ασυνήθιστους θορύβους/δονήσεις	X			
Έλεγχος για διαρροές αέρα*	X			
Καθαρισμός εξωτερικού μέρους του συμπιεστή		X		
* Για να ελέγξετε για διαρροές αέρα, εφαρμόστε σαπουνόνερο γύρω από τους συνδέσμους. Ενώ ο συμπιεστής αντλεί πίεση και αφού διακοπεί η πίεση, περιμένετε να σχηματιστούν φυσαλίδες αέρα.				
** Το λάδι αντλίας θα πρέπει να αλλάζεται μετά από τις πρώτες 20 ώρες λειτουργίας. Στη συνέχεια, όταν χρησιμοποιείται το συνθετικό DeWALT ή το μη απορρυπαντικό λάδι συμπιεστή SAE 40, να γίνεται αλλαγή λαδιού μετά από κάθε 200 ώρες λειτουργίας ή μία φορά το χρόνο, ανάλογα με το ποιο από τα δύο προηγείται.				
* Να γίνεται πιο συχνά σε συνθήκες σκόνης ή υγρασίας.				

Οποιοδήποτε επισκευές στο σετ καλωδίων ή στην πρίζα ΠΡΕΠΕΙ να γίνονται από εξειδικευμένο ηλεκτρολόγο.

ΠΡΟΕΤΟΙΜΑΣΙΑ ΓΙΑ ΧΡΗΣΗ

ΛΙΣΤΑ ΕΛΕΓΧΟΥ ΠΡΙΝ ΑΠΟ ΤΗΝ ΕΝΑΡΞΗ

1. Βεβαιωθείτε ότι ο διακόπτης On/Off (6) βρίσκεται στη θέση OFF.
2. Συνδέστε το καλώδιο τροφοδοσίας στη σωστή υποδοχή του κυκλώματος διακλάδωσης. Ανατρέξτε στο σημείο Ηλεκτρική Σύνδεση (παράπλευρο).
3. Βεβαιωθείτε ότι η δεξαμενή αέρα έχει αποστραγγιστεί, ανατρέξτε στο σημείο Αποστράγγιση Δεξαμενής Αέρα στην ενότητα Συντήρηση.
4. Βεβαιωθείτε όπως η βαλβίδα αποστράγγισης (2) είναι κλειστή.
5. Βεβαιωθείτε όπως η βαλβίδα ασφαλείας (14) λειτουργεί σωστά, ανατρέξτε στην ενότητα Έλεγχος Βαλβίδας Ασφαλείας στην ενότητα Συντήρηση.
6. Ελέγξτε τη στάθμη λαδιού της αντλίας, ανατρέξτε στο σημείο Λάδι Αντλίας Συμπιεστή στην ενότητα Συντήρηση. (DPC16PS Μόνο)
7. Στρέψτε το κουμπιό ρύθμισης (4) αριστερόστροφα μέχρι να κλείσει πλήρως. Βεβαιωθείτε ότι η ρυθμιζόμενη ένδειξη του μετρητή πίεσεως είναι στα 0 bar (0 psi).
8. Συνδέστε το σωλήνα και τα εξαρτήματα.

Δ Προειδοποίηση: Κίνδυνος μη ασφαλούς λειτουργίας. Κρατήστε σταθερά το σωλήνα στα χέρια σας κατά την εγκατάσταση ή αποσύνδεση προς αποφυγή χτυπήματος του σωλήνα.

9. Βεβαιωθείτε όπως όλα τα καλύμματα και ετικέτες είναι στη θέση τους, ευανάγνωστα/ες (για ετικέτες) και όπως έχουν στερεωθεί με ασφάλεια. Μην χρησιμοποιείτε το συμπιεστή έως ότου έχουν ελεγχθεί όλα τα κομμάτια.

Δ Προειδοποίηση: Κίνδυνος έκρηξης. Τα υπερβολικά υψηλά επίπεδα πίεσης του αέρα προκαλούν κίνδυνο έκρηξης. Ελέγξτε τη μέγιστη ονομαστική πίεση του κατασκευαστή για εργασία και εξαρτήματα αέρα. Η ρυθμιστική πίεση εξόδου δεν πρέπει να υπερβαίνει ποτέ τη μέγιστη ονομαστική πίεση.

ΑΡΧΙΚΕΣ ΡΥΘΜΙΣΕΙΣ

Δ Προειδοποίηση: Μην θέτετε αυτό το εργαλείο σε λειτουργία έως ότου διαβάσετε και κατανοήσετε αυτό το εγχειρίδιο οδηγιών για οδηγίες ασφάλειας, λειτουργίας και συντήρησης.

ΔΙΑΔΙΚΑΣΙΑ «ΣΤΡΩΣΙΜΑΤΟΣ»

Δ ΠΡΟΣΟΧΗ: Κίνδυνος υλικών ζημιών. Μπορεί να προκληθούν σοβαρές ζημιές σε περίπτωση που δεν ακολουθούνται κατά γράμμα οι οδηγίες «στρωσίματος».

Αυτή η διαδικασία είναι απαραίτητη πριν θεθεί για πρώτη φορά σε λειτουργία ο συμπιεστής αέρα και μετά την αντικατάσταση της βαλβίδας ελέγχου ή κάποιας αντλίας/κινητήρα συμπιεστή.

1. Βεβαιωθείτε ότι ο διακόπτης On/Off (6) βρίσκεται στη θέση OFF.

ΣΗΜΕΙΩΣΗ: Εάν ο σωλήνας δεν είναι συνδεδεμένος με το σκελετό Γρήγορης Σύνδεσης, τραβήξτε το σύνδεσμο προς τα πίσω μέχρι να κάνει κλικ ώστε να μην δραπέτευει αέρας από τη γρήγορη σύνδεση.

Συνδέστε το καλώδιο τροφοδοσίας στη σωστή υποδοχή του κυκλώματος διακλάδωσης. Ανατρέξτε στο σημείο Τάση και Προστασία Κυκλώματος στην ενότητα Εγκατάσταση.

3. Ανοίξτε τη βαλβίδα αποστράγγισης (αριστερόστροφα) πλήρως ώστε να διαφεύγει αέρας και να αποτρέπει η συσσώρευση πίεσης του αέρα στη δεξαμενή αέρα κατά την περίοδο «στρωσίματος».

4. Μετακινήστε το διακόπτη On/Off στη θέση ON. Ο συμπιεστής θα θεθεί σε λειτουργία.

5. Χρησιμοποιήστε το συμπιεστή για 20 λεπτά.

6. Μετά από 20 λεπτά, κλείστε τη βαλβίδα αποστράγγισης γυρίζοντας δεξιόστροφα. Η δεξαμενή θα γεμίσει μέχρι το επίπεδο πίεσης διακοπής και ο κινητήρας θα σταματήσει.

7. Ο πεπιεσμένος αέρας θα είναι διαθέσιμος έως ότου χρησιμοποιηθεί ή αποστραγγιστεί.

ΕΚΚΙΝΗΣΗ

Βεβαιωθείτε ότι το ηλεκτρικό δίκτυο αντιστοιχεί σε αυτό που αναγράφεται στην πινακίδα ηλεκτρικών στοιχείων – το αποδεκτό εύρος ανοχής είναι +/-5%. Γυρίστε ή πατήστε στη θέση «0». Τοποθετήστε το βύσμα στην πρίζα και ξεκινήστε το συμπιεστή, γυρίζοντας το κουμπί του διακόπτη πίεσης στη θέση «!».

Ο συμπιεστής είναι πλήρως αυτοματοποιημένος και ελέγχεται από το διακόπτη πίεσης που σταματά όταν η πίεση στη δεξαμενή φτάσει στο μέγιστο επίπεδο. Όταν φτάσει στο ελάχιστο επίπεδο, γίνεται επανεκκίνηση. Η διαφορά μεταξύ ελάχιστου και μέγιστου επιπέδου πίεσης είναι περίπου 2 bar (29 psi) συνήθως. Π.χ.: ο συμπιεστής σταματάει όταν φτάσει στα 8 bar (116 psi – μέγιστο επίπεδο πίεσης λειτουργίας). Γίνεται αυτόματη επανεκκίνηση όταν η πίεση εντός της δεξαμενής πέσει στα 6 bar (87 psi). Αφού συνδέσετε το συμπιεστή με τη γραμμή μεταφοράς ηλεκτρικής ενέργειας, φορτώστε τον μέχρι που η πίεση να φτάσει στο μέγιστο επίπεδο και ελέγξτε τη λειτουργία του.

ΣΗΜΕΙΩΣΗ: Η μονάδα της κεφαλής/ του κυλίνδρου/ του σωλήνα διανομής μπορεί να φτάσει σε ψηλές θερμοκρασίες. Να είστε ιδιαίτερα προσεκτικοί όταν εργάζεστε κοντά σε αυτά τα εξαρτήματα. Προς αποφυγή εγκαυμάτων, μην τα αγγίζετε.

ΣΗΜΑΝΤΙΚΟ

Ο ηλεκτρικός συμπιεστής πρέπει να είναι συνδεδεμένος σε μια πρίζα που προστατεύεται από τον κατάλληλο διαφορικό διακόπτη (θερμικός διακόπτης – thermal-breaker). Ο κινητήρας είναι εξοπλισμένος με αυτόματο θερμικό διακόπτη (thermal breaker) που βρίσκεται εντός της περιέλιξης – αυτό σταματά το συμπιεστή σε περίπτωση που η θερμοκρασία του κινητήρα φτάσει σε υπερβολικά ψηλά επίπεδα (180°C). Σε περίπτωση που ο διακόπτης κλείσει, γίνεται αυτόματη επανεκκίνηση των συμπιεστών μετά από 10 έως 15 λεπτά.

ΠΡΟΣΑΡΜΟΓΗ ΠΙΕΣΗΣ ΛΕΙΤΟΥΡΓΙΑΣ

ΠΡΟΣΑΡΜΟΓΗ ΠΙΕΣΗΣ ΛΕΙΤΟΥΡΓΙΑΣ

Δεν πρέπει να χρησιμοποιείτε πάντα τη μέγιστη πίεση λειτουργίας. Αντίθετα, η συχνή χρήση του εργαλείου που λειτουργεί με συμπιεσμένο αέρα, χρειάζεται λιγότερη πίεση. Για τους συμπιεστές που περιέχουν μειωτή πίεσης, η πίεση λειτουργίας θα πρέπει να ρυθμιστεί ώστε να φτάσει στα κατάλληλα επίπεδα.

Ρυθμίστε την πίεση ώστε να φτάσει στα απαιτούμενα επίπεδα γυρίζοντας το κουμπί – δεξιόστροφα για να αυξήσετε την πίεση και αριστερόστροφα για να τη μειώσετε. Όταν η πίεση φτάσει στο καλύτερο δυνατό επίπεδο, κλειδώστε το κουμπί πιέζοντας το προς τα κάτω (εικ.7). Για μειωτές πίεσης που δεν περιλαμβάνουν μανόμετρο, μπορείτε να δείτε το επίπεδο πίεσης στη βαθμονομημένη κλίμακα που βρίσκεται στο μειωτή.

Για μειωτές πίεσης που περιλαμβάνουν μανόμετρο, μπορείτε να δείτε το επίπεδο πίεσης στο ίδιο το μανόμετρο.

ΠΡΟΕΙΔΟΠΟΙΗΣΗ: Σε ορισμένους ρυθμιστές πίεσης δεν υπάρχει η επιλογή «σπρώξτε για να κλειδώσετε», έτσι θα πρέπει απλά να γυρίσετε το κουμπί για να ρυθμίσετε το επίπεδο πίεσης.

ΔΙΑΚΟΠΗ ΤΗΣ ΛΕΙΤΟΥΡΓΙΑΣ ΤΟΥ ΣΥΜΠΙΕΣΤΗ

1. Γυρίστε ή πιέστε το διακόπτη/κουμπί στη θέση «0» (ανάλογα με το είδος διακόπτη πίεσης που έχει τοποθετηθεί στο συμπιεστή). ΜΗΝ απενεργοποιείτε το εργαλείο σβήνοντάς το από την πρίζα ή τραβώντας το βύσμα.

2. Στρέψτε το κουμπί ρύθμισης (4) αριστερόστροφα μέχρι να κλείσει πλήρως. Βεβαιωθείτε ότι η ρυθμιζόμενη ένδειξη του μετρητή πίεσεως είναι στα 0 bar (0 psi).

3. Αφαιρέστε το σωλήνα και το εξάρτημα.

4. Αποστραγγίστε τη δεξαμενή αέρα, ανατρέξτε στο σημείο Αποστράγγιση Δεξαμενής Αέρα στην ενότητα Συντήρηση. Βεβαιωθείτε ότι η ένδειξη του μετρητή πίεσεως της δεξαμενής αέρα είναι στα 0 bar (0 psi).

Συντήρηση

Δ ΠΡΟΕΙΔΟΠΟΙΗΣΗ: Για να μειώσετε τον κίνδυνο τραυματισμού, απενεργοποιήστε το εργαλείο και αποσυνδέστε το μηχανήμα από την πρίζα πριν την εγκατάσταση και αφαίρεση εξαρτημάτων, πριν από οποιοδήποτε προσαρμογές ή αλλαγές στις ρυθμίσεις ή κατά τη διάρκεια οποιωνδήποτε επισκευών.

Η τυχαία ενεργοποίηση μπορεί να προκαλέσει τραυματισμό.

Κατά τη διάρκεια συντήρησης ή σέρβις του συμπιεστή αέρα, θα πρέπει να ακολουθούνται οι παρακάτω διαδικασίες.

ΣΗΜΕΙΩΣΗ: Αφήστε το συμπιεστή αέρα να κρυσώσει πριν αρχίσετε το σέρβις.

ΣΗΜΕΙΩΣΗ: Όλα τα συστήματα πεπιεσμένου αέρα περιέχουν εξαρτήματα συντήρησης (π.χ. λάδι, φίλτρα, διαχωριστές) τα οποία αντικαθίστανται περιοδικά. Αυτά τα χρησιμοποιημένα εξαρτήματα μπορεί να περιέχουν ουσίες οι οποίες υπόκεινται σε ρυθμίσεις και πρέπει να απορρίπτονται σύμφωνα με τους τοπικούς, πολιτειακούς και ομοσπονδιακούς νόμους και κανονισμούς.

ΣΗΜΕΙΩΣΗ: Για να είναι πιο εύκολη η επανασυναρμολόγηση, προσέξτε τις θέσεις των μερών κατά την αποσυναρμολόγηση.

ΣΗΜΕΙΩΣΗ: Οποιοδήποτε εργαλείο σέρβις που δεν περιλαμβάνονται στην παρούσα ενότητα θα πρέπει να πραγματοποιούνται από κέντρο σέρβις εργοστασίου της DeWALT ή από εξουσιοδοτημένο κέντρο σέρβις της DeWALT.

ΑΠΟΣΤΡΑΓΓΙΣΗ ΔΕΞΑΜΕΝΗΣ ΑΕΡΑ

Η συμπύκνωση στη δεξαμενή θα πρέπει να αποστραγγίζεται καθημερινά ανοίγοντας τη στρόφιγγα αποστράγγισης (2) κάτω από τη δεξαμενή. Να είστε προσεκτικοί εάν υπάρχει πεπιεσμένος αέρας μέσα στον κύλινδρο, καθώς θα μπορούσε να εκρεύσει νερό με μεγάλη δύναμη.

1. Βεβαιωθείτε ότι ο συμπιεστής είναι απενεργοποιημένος («Off»).

2. Κρατώντας τη λαβή, γείρετε το συμπιεστή προς τη βαλβίδα αποστράγγισης ώστε να βρίσκεται στο κάτω μέρος της δεξαμενής.

3. Γυρίστε τη βαλβίδα αποστράγγισης για να ανοίξετε.

4. Κρατήστε το συμπιεστή θερμένο έως ότου αφαιρεθεί όλη η υγρασία.

Οποιαδήποτε συμπύκνωση λιπανόμενων συμπιεστών δεν θα πρέπει να αποστραγγίζεται στο αποχετευτικό δίκτυο ή να διασπείρεται στο περιβάλλον καθώς περιέχει λάδι.

ΕΛΕΓΧΟΣ ΒΑΛΒΙΔΑΣ ΑΣΦΑΛΕΙΑΣ (14)

Δ ΠΡΟΕΙΔΟΠΟΙΗΣΗ: Θερμές επιφάνειες. Κίνδυνος εγκαύματος. Ο μεταψύκτης, η κεφαλή της αντλίας και τα γύρω μέρη είναι πολύ ζεστά, μην τα αγγίζετε. Αφήστε το συμπιεστή να κρυσώσει πριν από τη συντήρηση.

Δ ΠΡΟΕΙΔΟΠΟΙΗΣΗ: Κίνδυνος έκρηξης. Εάν η βαλβίδα ασφαλείας δεν λειτουργεί σωστά, μπορεί να προκύψει υπερπίεση, προκαλώντας ράγισμα στη δεξαμενή του αέρα ή έκρηξη.

Πριν από την ενεργοποίηση του συμπιεστή, τραβήξτε το δοχτυλίδι στη βαλβίδα ασφαλείας για να βεβαιωθείτε ότι η βαλβίδα ασφαλείας λειτουργεί ελεύθερα. Εάν η βαλβίδα έχει κολλήσει ή δεν λειτουργεί ομαλά, θα πρέπει να αντικατασταθεί με βαλβίδα ίδιου είδους.

ΕΛΕΓΧΟΣ ΣΤΟΙΧΕΙΟΥ ΦΙΛΤΡΟΥ ΑΕΡΑ (10)

Δ ΠΡΟΕΙΔΟΠΟΙΗΣΗ: Θερμές επιφάνειες. Κίνδυνος εγκαύματος. Ο μεταψύκτης, η κεφαλή της αντλίας και τα γύρω μέρη είναι πολύ ζεστά, μην τα αγγίζετε. Αφήστε το συμπιεστή να κρυσώσει πριν από τη συντήρηση.

1. Βεβαιωθείτε ότι ο διακόπτης On/Off (6) βρίσκεται στη θέση OFF.

2. Αφήστε το εργαλείο να κρυσώσει.

3. Αφαιρέστε το φίλτρο αέρα (10) από το εργαλείο.

4. Εξετάστε προσεκτικά το πάνω μέρος του φίλτρου από τη βάση.

5. Αφαιρέστε το στοιχείο από τη βάση του φίλτρου.

6. Εάν το στοιχείο χρειάζεται καθαρισμό, φουξήστε με αέρα. Αντικαταστήστε εάν χρειάζεται. Προμηθευτείτε ανταλλακτικά από τον τοπικό σας αντιπρόσωπο ή από εξουσιοδοτημένο κέντρο εξυπηρέτησης. Να χρησιμοποιείτε πάντα γνήσια ανταλλακτικά.

7. Επανατοποθετήστε το στοιχείο στη βάση του φίλτρου.

8. Στερεώστε το πάνω μέρος του φίλτρου στη βάση του φίλτρου.

9. Επανατοποθετήστε το φίλτρο αέρα στο εργαλείο. Βεβαιωθείτε ότι το στόμιο εξαγωγής δείχνει προς τα κάτω.

Δ ΠΡΟΣΟΧΗ: Κίνδυνος μη ασφαλούς λειτουργίας. Μην χρησιμοποιείτε χωρίς φίλτρο εισόδου αέρα.

ΛΑΔΙ ΑΝΤΛΙΑΣ ΣΥΜΠΙΕΣΤΗ (DPC16PS ΜΟΝΟ)**ΕΛΕΓΧΟΣ ΛΑΔΙΟΥ**

Δ ΠΡΟΕΙΔΟΠΟΙΗΣΗ: Θερμές επιφάνειες. Κίνδυνος εγκαύματος. Ο μεταψύκτης, η κεφαλή της αντλίας και τα γύρω μέρη είναι πολύ ζεστά, μην τα αγγίζετε. Αφήστε το συμπιεστή να κρυώσει πριν από τη συντήρηση.

1. Βεβαιωθείτε ότι ο διακόπτης On/Off βρίσκεται στη θέση OFF.

2. Τοποθετήστε το εργαλείο σε επίπεδη επιφάνεια.

3. Αφαιρέστε τη ράβδο μέτρησης στάθμης λαδιού (13) και σκουπίστε.

4. Επανατοποθετήστε τη ράβδο μέτρησης στάθμης λαδιού πλήρως στη θύρα πλήρωσης λαδιού για μερικά δευτερόλεπτα ώστε να μαζευτεί λάδι στη ράβδο μέτρησης στάθμης λαδιού.

5. Αφαιρέστε τη ράβδο μέτρησης στάθμης λαδιού για να διαβάσετε το επίπεδο λαδιού. Το επίπεδο λαδιού δεν θα πρέπει να υπερβαίνει την πάνω ανάγλυφη γραμμή στη ράβδο μέτρησης στάθμης λαδιού. Εάν τα επίπεδα λαδιού βρίσκονται κάτω από το κατώτατο σημείο, προσθέστε το ίδιο είδος λαδιού στο στροφαλοθάλαμο και ακολουθήστε τα βήματα 4-6.

ΣΗΜΕΙΩΣΗ: Κατά το γέμισμα του στροφαλοθαλάμου, το λάδι ρέει πολύ αργά μέσα στην αντλία. Εάν το λάδι προστεθεί πολύ γρήγορα, θα ξεχειλίζει και θα φαίνεται πλήρης.

Δ Προσοχή: Κίνδυνος μη ασφαλούς λειτουργίας. Η υπερφόρτωση με λάδι θα προκαλέσει πρόωρη βλάβη του συμπιεστή. Μην υπερφορτώνετε.

6. Αντικαταστήστε τη ράβδο μέτρησης στάθμης λαδιού.

ΑΛΛΑΓΗ ΛΑΔΙΟΥ

ΣΗΜΕΙΩΣΗ: Το λάδι αντλίας περιέχει ουσίες οι οποίες υπόκεινται σε ρυθμίσεις και πρέπει να απορρίπτονται σύμφωνα με τους τοπικούς, πολιτειακούς και ομοσπονδιακούς νόμους και κανονισμούς.

Δ ΠΡΟΕΙΔΟΠΟΙΗΣΗ: Θερμές επιφάνειες. Κίνδυνος εγκαύματος. Ο μεταψύκτης, η κεφαλή της αντλίας και τα γύρω μέρη είναι πολύ ζεστά, μην τα αγγίζετε. Αφήστε το συμπιεστή να κρυώσει πριν από τη συντήρηση.

1. Βεβαιωθείτε ότι ο διακόπτης On/Off βρίσκεται στη θέση OFF.

2. Αφήστε το εργαλείο να κρυώσει.

3. Βγάλτε το βύσμα του συμπιεστή αέρα από την πρίζα.

4. Αποστραγγίστε τη δεξαμενή αέρα.

5. Εντοπίστε ένα κατάλληλο δοχείο κάτω από το πώμα αποστράγγισης της αντλίας (17).

6. Αφαιρέστε τη ράβδο μέτρησης στάθμης λαδιού (13) από το στροφαλοθάλαμο.

7. Αφαιρέστε το πώμα αποστράγγισης λαδιού (17).

8. Φροντίστε ώστε να υπάρχει αρκετός χρόνος για αποστράγγιση ολόκληρης της ποσότητας λαδιού. (Γείρτε το συμπιεστή προς το πώμα αποστράγγισης για γίνει πιο εύκολη η αποστράγγιση)

9. Εγκαταστήστε το πώμα αποστράγγισης λαδιού.

10. Γεμίστε την αντλία χρησιμοποιώντας το συνθετικό DeWALT ή το μη απορρυπαντικό λάδι συμπιεστών αέρα SAE 40.

11. Αντικαταστήστε τη ράβδο μέτρησης στάθμης λαδιού.

ΤΙ ΝΑ ΚΑΝΕΤΕ ΣΕ ΠΕΡΙΠΤΩΣΗ ΜΙΚΡΗΣ ΔΥΣΛΕΙΤΟΥΡΓΙΑΣ**Απώλεια αέρα στη βαλβίδα κάτω από το διακόπτη πίεσης**

Αυτό το πρόβλημα εξαρτάται από πόσο καλά στερεωμένη είναι η βαλβίδα ελέγχου. Κάντε τα παρακάτω:

- Αφαιρέστε οποιαδήποτε πίεση από τη δεξαμενή

- Ξεβιδώστε την εξαγωγική κεφαλή της βαλβίδας

- Καθαρίστε με προσοχή την πλάκα από καουτσούκ και τη βάση της.

- Επανατοποθετήστε όλα τα μέρη με ακρίβεια

Απώλεια αέρος

Αυτό μπορεί να συμβεί σε περίπτωση που ένας σύνδεσμος δεν έχει κλείσει σφικτά - ελέγξτε όλους τους συνδέσμους και βρέξτε τους με νερό και σαπούνι.

Προβλήματα με την εκκίνηση του συμπιεστή

Σε περίπτωση που αντιμετωπίζετε προβλήματα σε σχέση με την εκκίνηση του συμπιεστή, ελέγξτε τα παρακάτω:

- Η κύρια πηγή τροφοδοσίας ταιριάζει με αυτήν της πινακίδας χαρακτηριστικών;

- Οποιοσδήποτε επεκτάσεις καλωδίων τροφοδοσίας, είναι ικανοποιητικής διαμέτρου ή μήκους;

- Μήπως το περιβάλλον εργασίας είναι πολύ κρύο; (κάτω των 0°C)

- Υπάρχει λάδι στο περίβλημα ώστε να γίνεται λίπανση;

- Παρέχεται ενέργεια στην ηλεκτρική γραμμή; (οι πρίζες είναι καλά συνδεδεμένες, ο θερμικός διακόπτης και οι ασφάλειες είναι σε καλή κατάσταση).

Ο συμπιεστής δεν σταματάει

- Εάν ο συμπιεστής δεν σταματήσει όταν επιτευχθεί η μέγιστη πίεση, τίθεται σε λειτουργία η βαλβίδα ασφαλείας του εργαλείου. Δεν πρέπει να χρησιμοποιείται ΠΟΤΕ συμπιεστής με ελαττωματική βαλβίδα ασφαλείας - επικοινωνήστε αμέσως με το πλησιέστερο κέντρο εξυπηρέτησης.

ΣΗΜΑΝΤΙΚΟ

- Μην ξεβιδώνετε οποιαδήποτε σύνδεση ενώ το δοχείο βρίσκεται υπό πίεση, σε καμία περίπτωση.

- Ελέγχετε πάντα ότι δεν ασκείται πίεση στη δεξαμενή.

- Μην ανοίγετε τρύπες, συγκολλάτε ή παραμορφώνετε εσκεμμένα τη δεξαμενή συμπιεσμένου αέρα.

- Μην κάνετε στιβήματα στο συμπιεστή αν δεν τον έχετε βγάλει από την πρίζα.

- Θερμοκρασία περιβάλλοντος εργασίας: 0°C +35°C.

- Μην κατευθύνετε οποιουσδήποτε πίδακες νερού ή εύφλεκτα υγρά προς το συμπιεστή.

- Μην τοποθετείτε οποιαδήποτε εύφλεκτα αντικείμενα κοντά στο συμπιεστή.

- Κατά τη διάρκεια οποιασδήποτε βλάβης, γυρίστε το διακόπτη πίεσης στη θέση «0» (OFF).

- Μην κατευθύνετε ποτέ τον εκτοξευτήρα αέρα σε ανθρώπους ή ζώα.

- Μη μετακινείτε το συμπιεστή ενώ η δεξαμενή βρίσκεται υπό πίεση.

- Να είστε προσεκτικοί σε σχέση με συγκεκριμένα μέρη του συμπιεστή όπως η κεφαλή και οι σωλήνες διανομής λόγω του ότι μπορούν να αγγίξουν ψηλές θερμοκρασίες. Προς αποφυγή πρόκλησης εγκαυμάτων, μην αγγίζετε τα μέρη αυτά.

- Μεταφέρετε το συμπιεστή σηκώνοντας ή μετακινώντας τον με τις κατάλληλες λαβές ή χερούλια.

- Κρατήστε παιδιά και ζώα μακριά από την περιοχή λειτουργίας του συμπιεστή.

- Σε περίπτωση που χρησιμοποιείτε το συμπιεστή για βόψιμο: α) Μην εργάζεστε σε κλειστός χώρο ή κοντά σε γυμνές φλόγες β) Βεβαιωθείτε ότι υπάρχει επαρκής ανταλλαγή του αέρα στο χώρο εργασίας γ) Προστατέψτε τη μύτη και το στόμα σας χρησιμοποιώντας την κατάλληλη μάσκα. Συμβουλευτείτε το εγχειρίδιο του εργαλείου/ εξαρτημάτων και συμμορφωθείτε με τους διάφορους κανόνες ασφαλείας.

- Σε περίπτωση που το ηλεκτρικό καλώδιο ή ο ρευματολήπτης έχουν υποστεί ζημιά, μην χρησιμοποιήσετε το συμπιεστή. Επικοινωνήστε με ένα εξουσιοδοτημένο κέντρο επισκευής για την αντικατάσταση του ελαττωματικού στοιχείου με αυθεντικό ανταλλακτικό.

- Σε περίπτωση που ο συμπιεστής βρίσκεται σε ράφι ή σε επίπεδο υψηλότερο του ύψους του εδάφους, πρέπει να έχει στερεωθεί ούτως ώστε να μην πέσει ενώ βρίσκεται σε λειτουργία.

- Προς αποφυγή τραυματισμών ή οποιασδήποτε ζημιάς στο συμπιεστή, μην τοποθετείτε οποιαδήποτε αντικείμενα ή τα χέρια σας μέσα στις προστατευτικές σχάρες.

- Προς αποφυγή σοβαρής ζημιάς, μην χρησιμοποιείτε το συμπιεστή ως αχημρό αντικείμενο για οποιαδήποτε πράγματα ή ζώα.

- Αφού τελειώσετε την εργασία σας, να βγάξετε πάντα το συμπιεστή από την πρίζα.

ΜΟΝΤΕΛΑ ΗΛΕΚΤΡΙΚΩΝ ΣΥΜΠΙΕΣΤΩΝ

Για την ευρωπαϊκή αγορά, οι δεξαμενές των συμπιεστών είναι κατασκευασμένες με τρόπο που να ανταποκρίνονται στην Οδηγία 2009/105/ΕΚ. Για την ευρωπαϊκή αγορά, οι συμπιεστές είναι κατασκευασμένοι με τρόπο που να ανταποκρίνονται στην Οδηγία 2006/42/ΕΚ.

Για την ευρωπαϊκή αγορά, οι συμπιεστές είναι κατασκευασμένοι με τρόπο που να ανταποκρίνονται στην Οδηγία 2000/14/ΕΚ.

Ακουστική πίεση που μετράται σε ελεύθερο πεδίο σε απόσταση 4m στη μέγιστη πίεση λειτουργίας.

ΣΥΜΒΟΥΛΕΣ ΓΙΑ ΑΠΟΤΕΛΕΣΜΑΤΙΚΗ ΛΕΙΤΟΥΡΓΙΑ

- Για την αποτελεσματική λειτουργία του συμπιεστή με πλήρες συνεχιζόμενο φορτίο και υπό τη μέγιστη πίεση λειτουργίας, βεβαιωθείτε ότι η θερμοκρασία περιβάλλοντος σε εσωτερικούς χώρους εργασίας δεν υπερβαίνει τους +25°C.

ΟΙ ΣΥΜΠΙΕΣΤΕΣ ΑΥΤΟΙ ΕΧΟΥΝ ΣΧΕΔΙΑΣΤΕΙ ΓΙΑ ΔΙΑΚΟΠΤΟΜΕΝΗ ΧΡΗΣΗ. ΝΑ ΧΡΗΣΙΜΟΠΟΙΟΥΝΤΑΙ ΜΟΝΟ ΓΙΑ ΕΦΑΡΜΟΓΕΣ ΓΙΑ ΤΙΣ ΟΠΟΙΕΣ Η ΧΡΗΣΗ ΔΕ ΘΑ ΕΙΝΑΙ ΑΝΩΤΕΡΗ ΤΟΥ 25% ΤΟΥ ΚΥΚΛΟΥ ΛΕΙΤΟΥΡΓΙΑΣ ΣΕ ΔΙΑΣΤΗΜΑ ΜΙΑΣ ΩΡΑΣ.

ΑΠΟΘΗΚΕΥΣΗ ΤΟΥ ΣΥΣΚΕΥΑΣΜΕΝΟΥ ΚΑΙ ΜΗ ΣΥΣΚΕΥΑΣΜΕΝΟΥ ΣΥΜΠΙΕΣΤΗ

Ενώσω ο συμπιεστής δε χρησιμοποιείται και παραμένει εντός της συσκευασίας, φροντίστε όπως τον αποθηκεύσετε σε ξηρό μέρος σε θερμοκρασία μεταξύ +5°C και + 45°C, προστατεύοντάς τον από τις οποιοδήποτε καιρικές συνθήκες. Ενώσω ο συμπιεστής δε χρησιμοποιείται αλλά δε βρίσκεται πλέον εντός της συσκευασίας, και ενώ περιμένετε για να τον θέσετε σε λειτουργία λόγω διακοπών στην παραγωγή, καλύψτε τον με ρούχα (σεντόνια) για να τον προστατέψετε από τη σκόνη, που μπορεί να εισχωρήσει στα διάφορα εξαρτήματα. Πρέπει να γίνεται αντικατάσταση του λαδιού και έλεγχος της λειτουργικής αποδοτικότητας του συμπιεστή εάν δεν χρησιμοποιείται για μεγάλο χρονικό διάστημα.

ΣΥΝΔΕΣΕΙΣ ΠΕΠΙΕΣΜΕΝΟΥ ΑΕΡΑ

Να χρησιμοποιείτε πάντα σωλήνες πεπιεσμένου αέρα για πεπιεσμένο αέρα με χαρακτηριστικά μέγιστου επιπέδου πίεσης που είναι κατάλληλα για το συμπιεστή. Σε περίπτωση που οι σωλήνες είναι ελαττωματικοί, μην επιχειρήσετε να τους επιδιορθώσετε.

ΔΙΑΤΗΡΩΜΕ ΤΟ ΔΙΚΑΙΩΜΑ ΤΡΟΠΟΠΟΙΗΣΗΣ ΟΠΟΤΕΔΗΠΟΤΕ ΚΡΘΕΙ ΑΝΑΓΚΑΙΟ ΚΑΙ ΧΩΡΙΣ ΠΡΗΓΟΥΜΕΝΗ ΠΡΟΕΙΔΟΠΟΙΗΣΗ.

ΟΔΗΓΟΣ ΑΝΤΙΜΕΤΩΠΙΣΗΣ ΠΡΟΒΛΗΜΑΤΩΝ

Η ενότητα αυτή παρέχει μια λίστα με τις δυσλειτουργίες που παρατηρούνται πιο συχνά, τις αιτίες τους και τις σχετικές διορθωτικές ενέργειες. Οι χειριστές και το προσωπικό συντήρησης μπορούν να εκτελούν κάποιες διορθωτικές ενέργειες, ενώ για κάποιες άλλες ενδεχομένως να χρειάζεται βοήθεια είτε από ειδικευμένο τεχνικό της DeWALT ή από τον αντιπρόσωπό σας.

Πρόβλημα	Κωδικός
Υπερβολική πίεση στη δεξαμενή αέρα - η βαλβίδα ασφαλείας φεύγει από τη θέση της	1,2
Διαρροές αέρα	3
Διαρροές αέρα στη δεξαμενή αέρα ή στις συγκολλησεις δεξαμενής αέρα	4
Διαρροές αέρα μεταξύ της κεφαλής και της βάσης της βαλβίδας	5
Διαρροές αέρα από τη βαλβίδα ασφαλείας	6
Θόρυβος χτυπήματος	6,16,17
Η ένδειξη πίεσης στο ρυθμιζόμενο μετρητή πίεσης πέφτει όταν γίνεται χρήση κάποιου εξαρτήματος	7
Ο συμπιεστής δεν παρέχει αρκετό αέρα για τη λειτουργία των εξαρτημάτων	8,9,10,11,12,15
Το κουμπί του ρυθμιστή έχει συνεχή διαρροή αέρα	13
Ο ρυθμιστής δεν κλείνει το στόμιο εξαγωγής αέρα	13
Υγρασία στο στροφαλοθάλαμο αντλίας	14,18
Ο κινητήρας δεν λειτουργεί	11,19,20,21,22,23,24,25,26

ΚΩΔΙΚΟΣ	ΠΙΘΑΝΗ ΑΙΤΙΑ	ΠΙΘΑΝΗ ΛΥΣΗ
1	Ο διακόπτης πίεσης δεν απενεργοποιεί τον κινητήρα όταν ο συμπιεστής φτάσει στα επίπεδα πίεσης διακοπής λειτουργίας	Ρυθμίστε το διακόπτη On/Off στο OFF, εάν δεν απενεργοποιηθεί το εργαλείο, επικοινωνήστε με το κέντρο εξυπηρέτησης εργοστασίου DeWALT ή με εξουσιοδοτημένο κέντρο εξυπηρέτησης της DeWALT.
2	Το σημείο διακοπής λειτουργίας του διακόπτη πίεσης είναι πολύ υψηλό	Επικοινωνήστε με το κέντρο εξυπηρέτησης εργοστασίου της DeWALT ή με εξουσιοδοτημένο κέντρο εξυπηρέτησης της DeWALT
3	Οι συνδέσεις των σωλήνων δεν είναι αρκετά σφιχτές.	Σφίξτε τις συνδέσεις στα σημεία στα οποία ακούγεται ότι διαφεύγει αέρας. Ελέγξτε τις συνδέσεις με διάλυμα σαπουνόνερου. Μην σφίγγετε πολύ.
4	Ελαττωματική δεξαμενή αέρα	Η δεξαμενή αέρα πρέπει να αντικατασταθεί. Μην επιδιορθώσετε τη διαρροή. ΠΡΟΕΙΔΟΠΟΙΗΣΗ: Κίνδυνος έκρηξης. Μην τρυπάτε, συγκολλάτε ή τροποποιείτε τη δεξαμενή αέρα με οποιονδήποτε άλλον τρόπο γιατί θα αποδυναμωθεί. Η δεξαμενή αέρα μπορεί να διαρραγεί ή να εκραγεί.
5	Διαρροές από τις σφραγίσεις	Επικοινωνήστε με το κέντρο εξυπηρέτησης εργοστασίου της DeWALT ή με εξουσιοδοτημένο κέντρο εξυπηρέτησης της DeWALT
6	Ελαττωματική βαλβίδα ασφαλείας	Λειτουργήστε τη βαλβίδα ασφαλείας με μη αυτόματο τρόπο, τραβώντας το δοκτύλιο. Εάν υπάρχει ακόμα διαρροή από τη βαλβίδα, θα πρέπει να αντικατασταθεί.
7	Ο ρυθμιστής δεν είναι κατάλληλα ρυθμισμένος για το εξάρτημα που χρησιμοποιείται	Είναι φυσικό να παρουσιάζεται κάποια πτώση πίεσης κατά τη χρήση κάποιου εξαρτήματος, προσαρμόστε το ρυθμιστή σύμφωνα με το σημείο Ρυθμιστής στην ενότητα Χαρακτηριστικά σε περίπτωση που η πτώση πίεσης είναι υπερβολική. ΣΗΜΕΙΩΣΗ: Ρυθμίστε τη ρυθμιζόμενη πίεση υπό συνθήκες συνεχούς ροής, ενώ χρησιμοποιείται το εξάρτημα.
8	Παρατεταμένη υπερβολική χρήση αέρα	Μείωση ποσότητας χρήσης αέρα.
9	Ο συμπιεστής δεν είναι αρκετά μεγάλος για το εξάρτημα.	Ελέγξτε τις απαιτήσεις αέρα του εξαρτήματος. Εάν απαιτούνται επίπεδα υψηλότερα του κυβικού ποδιού ανά λεπτό (CFM) ή των επιπέδων πίεσης που τροφοδοτούνται από το συμπιεστή αέρα σας, χρειάζεται μεγαλύτερος συμπιεστής για τη λειτουργία του εξαρτήματος.

ΚΩΔΙΚΟΣ	ΠΙΘΑΝΗ ΑΙΤΙΑ	ΠΙΘΑΝΗ ΛΥΣΗ
10	Τρύπα στο σωλήνα αέρα.	Αντικαταστήστε το σωλήνα αέρα.
11	Βαλβίδα ελέγχου περιορισμένη	Αφαιρέστε, καθαρίστε ή αντικαταστήστε.
12	Διαρροές αέρα	Σφίξτε τις συνδέσεις.
13	Ο ρυθμιστής έχει υποστεί φθορά.	Αντικαταστήστε.
14	Το εργαλείο λειτουργεί υπό συνθήκες υγρασίας.	Μετακινήστε το εργαλείο σε ξηρό καλά αεριζόμενο χώρο
15	Περιορισμένο φίλτρο εισαγωγής αέρα	Καθαρίστε ή αντικαταστήστε το φίλτρο εισαγωγής αέρα
16	Χαμηλά επίπεδα λαδιού κινητήρα ή αντλίας	Προσθέστε στο στροφαλοθάλαμο λάδι του ίδιου είδους με αυτό που περιέχεται στην αντλία. Ανατρέξτε στο σημείο Λάδι Αντλίας Συμπιεστή στην ενότητα Συντήρηση.
17	Συσσώρευση άνθρακα στην αντλία.	Επικοινωνήστε με το κέντρο εξυπηρέτησης εργοστασίου της DeWALT ή με εξουσιοδοτημένο κέντρο εξυπηρέτησης της DeWALT
18	Χρησιμοποιείται λάδι τύπου απορρυπαντικού στην αντλία	Στραγγίστε το λάδι και ξαναγεμίστε την αντλία χρησιμοποιώντας συνθετικό DeWALT ή μη απορρυπαντικό λάδι συμπιεστών αέρα SAE 40.
19	Έχει ενεργοποιηθεί ο διακόπτης προστασίας του κινητήρα από υπερφόρτωση	Ανατρέξτε στο σημείο Υπερφόρτωση Κινητήρα στην ενότητα Χαρακτηριστικά.
20	Το καλώδιο προέκτασης έχει λάθος μήκος ή εύρος.	Ελέγξτε για σύρμα κατάλληλου εύρους και καλώδιο κατάλληλου μήκους. Ανατρέξτε στο σημείο Καλώδια Προέκτασης στην ενότητα Εγκατάσταση.
21	Χαλαρές ηλεκτρικές συνδέσεις	Επικοινωνήστε με το κέντρο εξυπηρέτησης εργοστασίου της DeWALT ή με εξουσιοδοτημένο κέντρο εξυπηρέτησης της DeWALT
22	Πιθανώς ελαττωματικός κινητήρας ή πυκνωτής εκκίνησης	Επικοινωνήστε με το κέντρο εξυπηρέτησης εργοστασίου της DeWALT ή με εξουσιοδοτημένο κέντρο εξυπηρέτησης της DeWALT
23	Στρεί βαφής στα εσωτερικά μέρη του κινητήρα	Επικοινωνήστε με το κέντρο εξυπηρέτησης εργοστασίου της DeWALT ή με εξουσιοδοτημένο κέντρο εξυπηρέτησης της DeWALT Μην χρησιμοποιείτε το συμπιεστή στην περιοχή με στρεί βαφής. Ανατρέξτε στην προειδοποίηση περί εύφλεκτων ατμών.
24	Έχει καεί η ασφάλεια, έχει ενεργοποιηθεί ο διακόπτης κυκλώματος	1. Ελέγξτε το κιβώτιο ασφαλειών για καμένες ασφάλειες και αντικαταστήστε τις αν χρειάζεται. Επαναφέρετε το διακόπτη κυκλώματος. Μην χρησιμοποιήσετε ασφάλεια ή διακόπτη κυκλώματος με υψηλότερη απόδοση από εκείνη που καθορίζεται για το συγκεκριμένο κύκλωμα διακλάδωσης σας. 2. Ελέγξτε για σωστή ασφάλεια. Να χρησιμοποιείτε μόνο ασφάλεια χρονοκαυστήρησης. 3. Ελέγξτε για συνθήκες χαμηλής τάσης ή/και κατάλληλο καλώδιο προέκτασης. 4. Αποσυνδέστε τις υπόλοιπες ηλεκτρικές συσκευές από το κύκλωμα ή λειτουργήστε το συμπιεστή με το δικό του κύκλωμα διακλάδωσης.
25	Η πίεση της δεξαμενής υπερβαίνει την πίεση εκκίνησης του διακόπτη.	Ο κινητήρας θα ξεκινήσει αυτόματα όταν η πίεση της δεξαμενής πέσει κάτω από την πίεση εκκίνησης του διακόπτη πίεσης.
26	Η βαλβίδα απελευθέρωσης πίεσης στο διακόπτη πίεσης δεν έχει εκφορτώσει την πίεση της κεφαλής.	Ρυθμίστε το διακόπτη On/Off στη θέση OFF. Εάν δεν ανοίξει η βαλβίδα, αντικαταστήστε το διακόπτη. Επικοινωνήστε με το κέντρο εξυπηρέτησης εργοστασίου της DeWALT ή με εξουσιοδοτημένο κέντρο εξυπηρέτησης της DeWALT

ΚΑΘΑΡΙΣΜΟΣ

Δ. ΠΡΟΕΙΔΟΠΟΙΗΣΗ: Φυσιξήτε τις βρωμιές και τις σκόνες από το κύριο περίβλημα με ξηρό αέρα καθώς οι βρωμιές συνήθως συλλέγονται μέσα και γύρω από του αεραγωγούς. Να φοράτε προστατευτικά γυαλιά κατά την εκτέλεση αυτής της διαδικασίας.

Δ. ΠΡΟΕΙΔΟΠΟΙΗΣΗ: Μην χρησιμοποιείτε ποτέ διαλύτες ή άλλες σκληρές χημικές ουσίες για τον καθαρισμό των μη μεταλλικών μερών του εργαλείου. Οι χημικές αυτές ουσίες μπορεί να αποδυναμώσουν τα υλικά που χρησιμοποιούνται στα μέρη αυτά. Να χρησιμοποιείτε πανί βρεγμένο μόνο με νερό και μαλακό σαπούνι. Μην αφήνετε ποτέ να εισέρχεται στο εργαλείο οποιαδήποτε ποσότητα υγρού. Μην εμβυθίζετε ποτέ

ΠΡΟΑΙΡΕΤΙΚΑ ΕΞΑΡΤΗΜΑΤΑ

Δ. ΠΡΟΕΙΔΟΠΟΙΗΣΗ: Λόγω του ότι δεν έχουν δοκιμαστεί με αυτό το προϊόν οποιαδήποτε εξαρτήματα πέραν αυτών που παρέχονται από την DeWALT, η χρήση τέτοιων εξαρτημάτων με το εργαλείο μπορεί να είναι επικίνδυνη. Για να μειώσετε τον κίνδυνο τραυματισμού, να χρησιμοποιείτε μόνο τα προτεινόμενα εξαρτήματα της DeWALT.

ΠΡΟΣΤΑΣΙΑ ΤΟΥ ΠΕΡΙΒΑΛΛΟΝΤΟΣ

 Χωριστή συλλογή. Αυτό το προϊόν δεν πρέπει να απορριπτεται μαζί με τα συνήθη οικιακά απορρίμματα.

Εάν κάποια στιγμή ανακαλύψετε ότι το προϊόν της DeWALT σας χρειάζεται αντικατάσταση, ή ότι δεν σας είναι πλέον χρήσιμο, μην το απορρίψετε μαζί με τα οικιακά απορρίμματα. Φροντίστε ώστε να μπορεί να γίνει χωριστή συλλογή του προϊόντος αυτού.



Η χωριστή συλλογή χρησιμοποιημένων προϊόντων και συσκευασιών επιτρέπει την ανακύκλωση υλικών ώστε να χρησιμοποιηθούν ξανά.

Η επαναχρησιμοποίηση ανακυκλωμένων υλικών αποτρέπει τη μόλυνση του περιβάλλοντος και μειώνει τη ζήτηση για πρώτες ύλες. Οι τοπικοί κανονισμοί μπορεί να προβλέπουν χωριστή συλλογή ηλεκτρικών προϊόντων από το νοικοκυριό σε δημοτικούς χώρους διάθεσης απορριμμάτων ή από το κατάστημα λιανικής πώλησης όταν αγοράζετε κάποιο καινούριο προϊόν.

Η DeWALT δίνει τη δυνατότητα συλλογής και ανακύκλωσης των προϊόντων DeWALT όταν φτάσουν στο τέλος της ωφέλιμης ζωής τους. Για να επωφεληθείτε από αυτή την υπηρεσία, επιστρέψτε το προϊόν σας σε οποιοδήποτε εξουσιοδοτημένο κέντρο επισκευών, όπου θα παραληφθεί εκ μέρους μας.

Μπορείτε να ελέγξετε πού βρίσκεται το πλησιέστερο σε εσάς εξουσιοδοτημένο κέντρο επισκευών επικοινωνώντας με το τοπικό γραφείο DeWALT σας στη διεύθυνση που αναγράφεται στο εγχειρίδιο αυτό. Εναλλακτικά, μια λίστα εξουσιοδοτημένων αντιπροσώπων επισκευών της DeWALT και τα πλήρη στοιχεία των υπηρεσιών που προσφέρουμε μετά την πώληση, είναι διαθέσιμα στο διαδίκτυο, στη διεύθυνση: www.2helpU.com.



Leggere il libretto delle istruzioni

Leggere attentamente il libretto delle istruzioni prima di posizionare, mettere in funzione o regolare il compressore.

CONTRASSEGNI SULL'UTENSILE

Sull'utensile sono riportati i seguenti pittogrammi:



RISCHIO DI SCOSSA ELETTRICA

ATTENZIONE: prima di effettuare qualsiasi intervento sul compressore si deve scollegare l'alimentazione elettrica dalla macchina stessa.



RISCHIO DI TEMPERATURE ELEVATE

ATTENZIONE: il compressore è formato da alcune parti che possono raggiungere temperature elevate.



RISCHIO DI AVVIO ACCIDENTALE

Attenzione: il compressore potrebbe avviarsi automaticamente in caso di black-out e successivo ripristino di tensione.

UTILIZZARE PROTEZIONI AURICOLARI
INFORMAZIONI IMPORTANTI

Leggere attentamente tutte le istruzioni di funzionamento, i consigli per la sicurezza e le avvertenze del manuale d'istruzioni prima di utilizzare o effettuare interventi di manutenzione sul compressore. La maggior parte degli incidenti che si verificano con l'uso del compressore, sono dovuti al mancato rispetto delle elementari regole o precauzioni di sicurezza. Spesso è possibile evitare incidenti identificando in tempo le potenziali situazioni pericolose prima che si verifichino e osservando le procedure di sicurezza appropriate. Le regole fondamentali per la sicurezza sono riportate nella sezione "SICUREZZA" di questo manuale e nelle sezioni relative alle istruzioni sul funzionamento e la manutenzione. Le situazioni pericolose da evitare per prevenire tutti i rischi di lesioni gravi o danni alla macchina sono identificate nella sezione "AVVERTENZE" sul compressore o nel manuale d'istruzioni.

Utilizzare il compressore DeWALT esclusivamente per gli scopi per i quali è stato progettato, per esempio: la chiodatura pneumatica, la verniciatura a spruzzo, il gonfiamento dei pneumatici, ecc... Assicurarsi sempre che lo strumento che si sta collegando sia dotato di una valvola di pressione dell'aria idonea.

SIMBOLOGIA

Δ AVVERTENZA: indica una situazione potenzialmente pericolosa che, se ignorata, può provocare lesioni personali serie..

Δ ATTENZIONE: indica una situazione pericolosa che, se ignorata, può provocare lesioni personali di moderata entità alle persone e danni alla macchina.

NOTA: sottolinea un'informazione essenziale

Istruzioni relative alla sicurezza

IMPORTANTI ISTRUZIONI PER L'UTILIZZO IN SICUREZZA DEL COMPRESSORE.

Δ AVVERTENZA: L'UTILIZZO INAPPROPRIATO E NON SICURO DI QUESTO COMPRESSORE PUÒ PROVOCARE LESIONI FISICHE O ADDIRITTURA LA MORTE. PER EVITARE QUESTI RISCHI SI RACCOMANDA DI SEGUIRE

ATTENTAMENTE QUESTE ISTRUZIONI DI SICUREZZA FONDAMENTALI.

LEGGERE TUTTE LE ISTRUZIONI

1. NON TOCCARE LE PARTI IN MOVIMENTO Non mettere mai le mani, le dita o altre parti del corpo vicino alle parti in movimento del compressore.

2. NON USATE IL COMPRESSORE SENZA LE PROTEZIONI MONTATE Non usare mai il compressore senza che tutte le protezioni e i dispositivi di sicurezza siano perfettamente montati nella loro sede e siano adeguatamente funzionanti. Se un intervento di manutenzione o riparazione richiede la rimozione di una protezione o di un dispositivo di sicurezza, assicurarsi che questi siano risistemati al loro posto prima di utilizzare nuovamente il compressore.

3. UTILIZZARE SEMPRE OCCHIALI DI PROTEZIONE Utilizzare sempre occhiali o protezioni per gli occhi equivalenti. Non indirizzare mai l'aria compressa verso persone o parti del corpo.

4. PROTEZIONE PERSONALE DALLE SCOSSE ELETTRICHE Prevenire contatti accidentali del corpo con le superfici collegate a terra come tubazioni, radiatori, forni o frigoriferi. Non usare mai il compressore in presenza di acqua o in ambienti umidi o bagnati.

5. SCOLLEGARE IL COMPRESSORE Scollegare sempre il compressore dall'alimentazione elettrica e scaricare completamente l'aria compressa dal serbatoio prima di effettuare qualsiasi intervento di riparazione, ispezione, manutenzione, pulizia, sostituzione o controllo di qualsiasi parte.

6. EVITARE L'AVVIO ACCIDENTALE Non trasportare il compressore mentre è collegato all'alimentazione elettrica o quando il serbatoio è sotto pressione. Assicurarsi che la manopola del pressostato sia nella posizione OFF (SPENTO) prima di collegare il compressore all'alimentazione elettrica.

7. RIPORRE IL COMPRESSORE IN MANIERA APPROPRIATA Quando il compressore non è utilizzato deve essere tenuto in un locale asciutto. Tenere lontano dalla portata dei bambini e chiudere a chiave il locale di stoccaggio.

8. TENERE L'AREA DI LAVORO PULITA Gli ambienti di lavoro in disordine sono fonte di lesioni. Tenere l'area di lavoro libera da utensili non necessari, da residui di lavorazione, mobili, ecc.

9. TENERE LONTANO I BAMBINI Evitare che chiunque non sia direttamente coinvolto nell'utilizzo del compressore entri in contatto con il cavo di alimentazione. Tutti gli estranei devono essere tenuti a distanza di sicurezza dalla zona di lavoro.

10. INDIUMENTI ADEGUATI Non indossare abiti voluminosi o gioielli, in quanto potrebbero essere catturati dalle parti in movimento. Indossare cuffie che coprono i capelli se necessario.

11. NON UTILIZZARE IL CAVO DI ALIMENTAZIONE IN MODO IMPROPRIO Non scollegare la spina dalla presa tirando il cavo di alimentazione. Tenere il cavo lontano dal calore, dall'olio e da superfici taglienti.

12. UTILIZZARE LA MASSIMA CURA NELLA MANUTENZIONE DEL COMPRESSORE Seguire le istruzioni per la lubrificazione. Ispezionare il cavo di alimentazione

Μοντέλο	DPC6MRC-GB DPC6MRC-QS	DPC10RC-GB DPC10RC-QS	DPC10RC-LX	DPC16PS-GB DPC16PS-QS	DPC16PS-LX
Μέγεθος δεξαμενής (l)	6	10	10	16	16
Βολτ (ac V)	230	230	110	230	110
Μέγιστη Ισχύς / Ισχύς λειτουργίας	1,5 / 1,1	2,0 / 1,5	2,0 / 1,5	2,5 / 1,8	2,5 / 1,8
Ισχύς λειτουργίας	1,5 / 1,1	1,85 / 1,4	1,85 / 1,4	2,3 / 1,7	2,3 / 1,7
Ρεύμα (A)	5	6	13.5	8	14
Είδος αντλίας	Μη λιπανόμενη	Μη λιπανόμενη	Μη λιπανόμενη	Λιπανόμενη	Λιπανόμενη
Αβεβαιότητα θορύβου / μέτρησης, L _{WA} / K _{WA}	97 / 1,5	97 / 1,5	97 / 1,5	91 / 1,5	91 / 1,5
Αβεβαιότητα θορύβου / μέτρησης, L _{PA} / K _{PA}	77	77	77	71	71
Μέγιστη πίεση λειτουργίας (bar / psi)	8 / 116	10 / 145	10 / 145	10 / 145	10 / 145
Μετατόπιση αέρα (l/min / cfm)	170 / 6,0	216 / 7,6	216 / 7,6	240 / 8,4	208 / 7,3
Εμφύσηση αέρα (l/min / cfm) @ 7 bar	75	82	82	150	115
Ταχύτητα συμπίεσής σε 1/min (rpm)	3400	3400	3400	2850	2850
Βάρος (kg)	12.8	17.5	17.5	37.5	37.5
Είδος προστασίας	IP20	IP20	IP20	IP20	IP20

periodicamente e, se risulta danneggiato, procedere alla riparazione o alla sostituzione rivolgendosi ad un centro assistenza autorizzato. Controllare periodicamente le prolunghe e sostituirle se danneggiate.

13. PROLUNGHE ELETTRICHE PER UTILIZZO ALL'ESTERNO Quando il compressore è usato in ambienti esterni, impiegare solamente prolunghe elettriche destinate all'uso all'esterno e appositamente marcate.

14. ATTENZIONE Prestare attenzione al lavoro che si sta eseguendo. Usare il buon senso. Non usare il compressore quando si è stanchi. Il compressore non deve mai essere utilizzato se si è sotto l'effetto di alcool, droghe o medicinali che possano indurre sonnolenza.

15. VERIFICA DELL'EVENTUALE PRESENZA DI PARTI DIFETTOSE O PERDITE DI ARIA Prima di utilizzare nuovamente il compressore, controllare attentamente la protezione e le altre parti per verificare che non siano danneggiate e che funzionino adeguatamente e che le loro prestazioni siano quelle per cui sono state progettate. Controllare l'allineamento delle parti mobili, il montaggio, e verificare l'eventuale presenza di grippaggio, rottura delle parti, perdite d'aria e qualsiasi altra condizione che possa compromettere il funzionamento dell'apparecchio. Le protezioni e tutte le parti danneggiate devono essere adeguatamente riparate o sostituite in un servizio assistenza autorizzato salvo altrimenti indicato in questo manuale di istruzioni. Far sostituire il pressostato difettoso in un centro assistenza autorizzato. Non utilizzare il compressore se il pressostato è difettoso.

16. NON USARE IL COMPRESSORE PER APPLICAZIONI DIVERSE DA QUELLE SPECIFICATE Non usare mai il compressore per applicazioni diverse da quelle specificate nel Manuale d'istruzioni. Non usare mai aria compressa per favorire la respirazione. Non salire mai sul compressore.

17. USARE IL COMPRESSORE CORRETTAMENTE Utilizzare il compressore conformemente alle istruzioni qui fornite. Non lasciare mai utilizzare il compressore a bambini, a persone che non hanno familiarità con il suo funzionamento o a personale non autorizzato.

18. VERIFICARE CHE TUTTE LE VITI, I BULLONI E I COPERCHI SIANO SOLIDAMENTE FISSATI Verificare che ogni vite, bullone e targhetta siano ben montati. Verificare periodicamente che siano ben stretti.

19. TENERE PULITA LA GRIGLIA DI VENTILAZIONE DEL MOTORE Tenere la griglia di ventilazione del motore pulita per far sì che l'aria circoli liberamente in ogni momento. Verificare frequentemente che non vi siano accumuli di polvere.

20. FAR FUNZIONARE IL COMPRESSORE ALLA TENSIONE NOMINALE Far funzionare il compressore alla tensione specificata sulla targhetta dei dati elettrici. Se il compressore è utilizzato a una tensione superiore a quella nominale, il motore gira più velocemente del normale e può danneggiare l'unità bruciando il motore.

21. NON USARE MAI IL COMPRESSORE SE È DIFETTOSO O FUNZIONA IN MANIERA ANOMALA Se sembra che il compressore funzioni in maniera insolita, emetta strani rumori o appaia difettoso o altrimenti sembra difettoso, cessare

immediatamente di usarlo e contattare il più vicino centro assistenza autorizzato per farlo riparare.

22. NON PULIRE PARTI DI PLASTICA CON SOLVENTI Solventi come benzina, diluenti, benzina avio, tetracloride di carbonio e alcool possono danneggiare e incrinare le parti di plastica. Non strofinare questi componenti con i solventi elencati. Pulire le parti in plastica con un panno morbido leggermente inumidito e acqua saponata e asciugare completamente.

23. USARE SOLO PARTI DI RICAMBIO ORIGINALI L'utilizzo di parti di ricambio non originali provoca l'annullamento della garanzia e può provocare il malfunzionamento del compressore e lesioni. I pezzi di ricambio originali sono disponibili presso i distributori autorizzati.

24. NON MODIFICARE IL COMPRESSORE Non modificare il compressore. Consultare un centro assistenza autorizzato per tutte le riparazioni. Una modifica non autorizzata può non solo danneggiare il compressore o comprometterne le prestazioni, ma può anche essere causa di gravi incidenti per le persone che non hanno la conoscenza tecnica necessaria per effettuare riparazioni in modo corretto.

25. SPEGNERE IL PRESSOSTATO QUANDO IL COMPRESSORE NON È IN USO Quando il compressore non è in uso, sistemare la manopola del pressostato in posizione OFF (SPENTO), scollegare il compressore dalla corrente e aprire il rubinetto di linea per scaricare l'aria compressa dal serbatoio.

26. NON TOCCARE LE PARTI CALDE DEL COMPRESSORE Per evitare scottature, non toccare i tubi, le teste, il cilindro e il motore.

27. NON DIRIGERE IL GETTO DELL'ARIA DIRETTAMENTE SUL CORPO Per evitare rischi, non dirigere mai il getto d'aria su persone o animali.

28. SCARICO DEL SERBATOIO Scaricare il serbatoio giornalmente oppure ogni 4 ore di servizio. Aprire il dispositivo di scarico ed inclinare il compressore per rimuovere l'acqua accumulata.

29. NON ARRESTARE IL COMPRESSORE TIRANDO IL CAVO DI ALIMENTAZIONE Utilizzare la manopola "AUTO/OFF" (AUTO/SPENTO) del pressostato per arrestare il compressore.

30. USARE SOLO PARTI PER IL TRATTAMENTO DELL'ARIA ADEGUATE PER UNA PRESSIONE NON INFERIORE A 125 PSI (8,6 BAR) Rischio di esplosioni. Utilizzare solo parti per il trattamento dell'aria adeguate a pressioni non inferiori a 125 psi (8,6 bar).

31. INDOSSARE INDUMENTI E PROTEZIONI PER IL CAPO APPROPRIATI Indossare idonei indumenti protettivi durante il funzionamento del compressore e il collegamento di utensili o accessori. Consultare il manuale dell'utensile/accessorio e rispettare le norme di sicurezza.

32. TENERE IN CONSIDERAZIONE LE CONDIZIONI AMBIENTALI Non lasciare mai il compressore sotto la pioggia. Non usare mai il compressore in condizioni di umidità o ambiente bagnato. Dotarsi di una buona illuminazione. Non usare mai il compressore in prossimità di liquidi o gas combustibili.

PEZZI DI RICAMBIO

Per le riparazioni, utilizzare unicamente pezzi di ricambio identici ai pezzi sostituiti. Le riparazioni devono essere effettuate unicamente da un centro assistenza autorizzato.

PROLUNGA

Utilizzare solamente prolunghe con cavi a tre conduttori dotate di prese tripolari con collegamento a terra e prese a tre poli compatibili con la spina del compressore. Sostituire o riparare i cavi danneggiati. Assicurarsi che la propria prolunga sia in buone condizioni. Quando si usa un cavo di prolunga assicurarsi che il cavo sia sufficiente a portare la corrente assorbita dal prodotto che si deve collegare. Una prolunga troppo sottile può causare cadute di tensione e quindi una perdita di potenza e un eccessivo riscaldamento dell'apparecchio. La tabella mostra l'uso corretto a seconda della lunghezza del cavo e la potenza in ampere riportata sulla targhetta. In caso di dubbio usare il calibro immediatamente più grosso. Più piccolo il numero di calibro, più potente sarà il cavo.

Quando si utilizzano attrezzi elettrici all'aperto, servirsi di una prolunga adatta ad essere utilizzata all'aperto. Servendosi di una prolunga adatta ad essere utilizzata all'aperto si riduce il rischio di scossa elettrica.

SEZIONE VALIDA PER UNA LUNGHEZZA MASSIMA DI 20 MT MONOFASE

Potenza / HP	Potenza / kW	220/230V mm2	110/120V mm
20,75-1	0,65-0,7	1,5	2,5
1,5	1,1	2,5	4
2	1,5	2,5	4-6
2,5-3	1,8-2,2	4	-

⚠ AVVERTENZE Evitare il rischio di scariche elettriche. Non utilizzare mai il compressore con un cavo elettrico o di prolunga danneggiato o sfilacciato. Controllare regolarmente tutti i cavi elettrici. Non usare mai il compressore dentro o vicino all'acqua o in prossimità di un ambiente pericoloso dove possono verificarsi scariche elettriche.

VALVOLA DI SICUREZZA

Questo compressore è dotato di una valvola di sicurezza impostata per evitare la sovrappressurizzazione nei serbatoi d'aria. Questa valvola è preimpostata in fabbrica e non entra in funzione fino a che il serbatoio non raggiunge questo livello di pressione.

⚠ ATTENZIONE: NON TENTARE DI REGOLARE O ELIMINARE IL PRESENTE DISPOSITIVO DI SICUREZZA. EVENTUALI REGOLAZIONI DELLA VALVOLA POTREBBERO CAUSARE LESIONI GRAVI. Se il dispositivo necessita di assistenza o manutenzione, rivolgersi a un Centro Assistenza DeWALT autorizzato.

Attacchi e accessori:

Per qualsiasi attacco o accessorio da utilizzare con il compressore, la pressione di esercizio massima consentita raccomandata dal fabbricante deve essere chiaramente

indicata sul prodotto o espressamente riportata nel Manuale operativo. Il superamento della pressione nominale degli attacchi (tra cui, ma non solo: utensili pneumatici, accessori pneumatici, pistole a spruzzo, tubo flessibile per aria, raccordi per aria, pneumatici e guarnizioni gonfiabili) potrebbe causare l'espulsione o l'esplosione degli stessi e provocare lesioni gravi.

• Non superare mai la pressione di esercizio massima consentita raccomandata dal fabbricante di un attacco o un accessorio da utilizzare con il compressore.

CICLO DI ESERCIZIO:

Per garantire una lunga durata del compressore d'aria DeWALT, non tenerlo in funzione più del ciclo di esercizio indicato sulla targhetta dei dati tecnici. Se, ad esempio, questo compressore dell'aria per una durata di oltre il 25% di un'ora, allora la capacità del compressore è inferiore alla portata d'aria richiesta dall'applicazione.

Per evitare il surriscaldamento del motore elettrico, il compressore è progettato per funzionare a regime intermittente come indicato sulla targhetta dei dati tecnici (ad esempio, S3-25 significa 2,5 minuti ON e 7,5 minuti OFF).

CONSERVARE QUESTE ISTRUZIONI D'USO E METTERLE A DISPOSIZIONE DEGLI ALTRI UTILIZZATORI DELL'APPARECCHIO

UTILIZZO E MANUTENZIONE

NOTA: Le informazioni che troverete dentro questo manuale sono state scritte per assistere l'operatore durante l'utilizzo e la manutenzione del compressore. Alcune illustrazioni di questo manuale mostrano alcuni dettagli o attacchi che possono differire da un compressore all'altro.

INSTALLAZIONE

Dopo aver tolto il compressore dall'imballo ed averne accertato la perfetta integrità, assicurandosi che non abbia subito danni durante il trasporto, eseguire le seguenti operazioni.

SOLO DPC16PS

⚠ Attenzione: Rischio di lesioni personali. Durante l'assemblaggio, non posizionare le mani tra la maniglia e il pannello superiore per evitare che vi rimangano incastrate.

1. Posizionare la maniglia (5) nelle boccole sul pannello superiore (7).
2. Mantenendo premuti i pulsanti a scatto, far scivolare la maniglia attraverso le prime boccole fino a quando la maniglia non si ferma alle seconde boccole.
3. Allungare la mano sotto il pannello superiore e tenendo nuovamente premuti i pulsanti a scatto far scivolare la maniglia sotto le seconde boccole.
4. Sollevare completamente la maniglia fino al suo arresto. Girare le manopole (15) per bloccare la maniglia in posizione. **IMPORTANTE:** Sollevare e arrestare sempre la maniglia in posizione prima di usare il compressore come carrello.
5. Se non si utilizza la funzionalità carrello, allentare le manopole e spingere la maniglia in basso fino al suo arresto.

LUBRIFICAZIONE E OLIO - SOLO DPC16PS

⚠ **ATTENZIONE:** Il compressore viene consegnato con olio nel basamento. Controllare con attenzione che l'olio sia al livello giusto. Non cercare di utilizzare questo compressore d'aria senza prima aver controllato il livello dell'olio nel basamento. Un funzionamento limitato senza il pieno dell'olio e un rodaggio incorretto possono provocare gravi danni. Seguire rigorosamente le istruzioni di installazione iniziale sotto "Funzionamento", completando tutti i passaggi richiesti.

⚠ **ATTENZIONE:** Gli oli motore multi-viscosità, come il 10W30, non devono essere utilizzati nei compressori d'aria. Questi lasciano infatti dei depositi di carbonio sulle componenti critiche, riducendo le prestazioni e la durata del compressore. Utilizzare un olio per compressori d'aria non detergente DeWALT sintetico o SAE 40.

1. Posizionare l'unità su una superficie piana.
2. Estrarre l'asta di livello dell'olio (13) e controllare il livello dell'olio. Versare lentamente l'olio per compressori d'aria non detergente DeWALT sintetico o SAE 40, se necessario. N.B.: Si rimanda alle specifiche relative alla capacità della pompa dell'olio.

⚠ **ATTENZIONE:** Rischio di funzionamento non sicuro. Il riempimento eccessivo d'olio può causare il guasto prematuro del compressore. Non riempire troppo.

3. Riposizionare l'asta di livello dell'olio.

N.B.: Alcune unità (DPC6MRC, DPC10RC) sono dotate di una pompa senza olio. In questa pompa non vi è olio da sostituire o controllare.

CONNESSIONE ELETTRICA

Non utilizzare il cavo nel modo sbagliato. Non servirsi mai del cavo per trasportare, tirare o disconnettere la macchina utensile. Tenere il cavo lontano dal calore, dall'olio, da bordi appuntiti o dalle parti in movimento.

I cavi danneggiati o aggrovigliati aumentano il rischio di scossa elettrica.

In dotazione con i **compressori monofase** viene fornito un cavo elettrico e una spina a due poli con messa a terra. Il compressore va collegato a una presa elettrica dotata di messa a terra.

IMPORTANTE: Non usare mai la presa di terra al posto del neutro. La connessione a terra deve soddisfare gli standard di sicurezza (EN 60204). La spina del cavo di alimentazione non deve essere utilizzata come interruttore, ma deve essere inserita in una presa elettrica controllata da un interruttore differenziale apposito (magneto-termico).

⚠ **PERICOLO: RISCHIO DI SCOSSA ELETTRICA. UNA MESSA A TERRA ERRATA PUÒ CAUSARE SCOSSE ELETTRICHE.**

Non modificare la spina fornita. Se la spina non entra nella presa disponibile, far installare una presa adatta da un tecnico qualificato.

Le riparazioni al cavo di connessione o alla spina VANNO effettuate a opera di un elettricista qualificato.

PREPARAZIONE ALL'USO**LISTA DI SPUNTA PRE-AVVIO**

1. Assicurarsi che l'interruttore On/Off (6) sia nella posizione OFF.
2. Inserire il cavo di alimentazione nella presa del circuito di derivazione corretta. Vedasi "Connessione elettrica" (sopra).
3. Assicurarsi che il serbatoio dell'aria sia scarico; vedasi "Drenaggio dell'aria dal serbatoio" sotto "Manutenzione".
4. Assicurarsi che la valvola di drenaggio (2) sia chiusa.
5. Assicurarsi che la valvola di sicurezza (14) funzioni correttamente; vedasi "Controllo della valvola di sicurezza" sotto "Manutenzione".
6. Controllare il livello dell'olio nella pompa; vedasi "**Olío pompa compressore**" sotto "**Manutenzione**". (Solo DPC16PS)
7. Girare la manopola di regolazione (4) in senso antiorario fino a quando non è completamente chiusa. Assicurarsi che il manometro indichi una pressione di 0 bar (0 psi) dopo la regolazione.
8. Collegare la manichetta e gli accessori.

⚠ **Avvertenza:** Rischio di utilizzo non sicuro. Afferrare saldamente la manichetta durante l'installazione o disconnessione per evitare che sfugga di mano e si muova in maniera incontrollata.

9. Assicurarsi che tutti i coperchi e le etichette siano in posizione, leggibili (per le etichette) e fissati saldamente. Non utilizzare il compressore fino a che tutte le sue parti non siano state controllate.

⚠ **Avvertenza:** Rischio di scoppio. Troppa pressione d'aria può causare un grave rischio di scoppio. Controllare la pressione nominale massima del fabbricante per gli utensili pneumatici e gli accessori. La pressione d'uscita del regolatore non deve mai superare la pressione nominale.

INSTALLAZIONE INIZIALE

⚠ **Avvertenza:** Non utilizzare questa unità prima di aver letto e compreso questo manuale d'istruzioni relative alla sicurezza, al funzionamento e alla manutenzione.

PROCEDURA DI RODAGGIO

⚠ **ATTENZIONE:** Rischio di danni a cose. La mancata rigorosa osservanza di queste istruzioni di rodaggio può causare gravi danni.

Questa procedura è richiesta prima della messa in servizio iniziale del compressore d'aria e in caso di sostituzione della valvola di ritegno o di una pompa/motore del compressore.

1. Assicurarsi che l'interruttore On/Off (6) sia nella posizione OFF.

N.B.: Se la manichetta non è collegata al corpo del

Connettore Rapido, tirare indietro il raccordo fino a quando non scatta, per evitare fuoriuscite d'aria attraverso il connettore rapido.

2. Inserire il cavo di alimentazione nella presa del circuito di derivazione corretta. Vedasi "Tensione e protezione del circuito" sotto "Installazione".
3. Aprire completamente la valvola di drenaggio (girandola in senso antiorario) per permettere all'aria di fuoriuscire e prevenire l'accumulo di pressione d'aria nel serbatoio durante il periodo di rodaggio.
4. Spostare l'interruttore On/Off nella posizione di ON. Il compressore si avvia.
5. Far funzionare il compressore per 20 minuti.
6. Dopo 20 minuti, chiudere la valvola di drenaggio girandola in senso orario. Il serbatoio si riempie fino a raggiungere la pressione di disinserimento e il motore si ferma.
7. L'aria compressa sarà disponibile fino a quando non viene utilizzata tutta o scaricata.

AVVIO

Controllare che l'alimentazione di rete corrisponda a quanto indicato sulla targhetta dei dati elettrici; l'intervallo di tolleranza accettabile è +/-5%. Girare o premere sulla posizione "0". Inserire la spina nella presa di corrente e avviare il compressore girando la manopola del pressostato in posizione "1".

Il funzionamento del compressore è completamente automatico, comandato dal pressostato che lo arresta quando la pressione nel serbatoio raggiunge il valore massimo e lo fa ripartire quando scende al valore minimo. Solitamente la differenza di pressione è di circa 2 bar (29 psi) tra il valore massimo e il valore minimo. Per es., il compressore si arresta quando raggiunge 8 bar (116 psi - max pressione di esercizio) e si riavvia automaticamente quando la pressione

GRAFICO RELATIVO ALLA MANUTENZIONE

Procedura	Ogni giorno	Ogni settimana	Ogni mese	Una volta all'anno od ogni 200 ore
Controllare la valvola di sicurezza	X			
Ispezionare il filtro dell'aria *		X		
Drenare il serbatoio dell'aria	X			
Controllare il livello di olio nella pompa	X			
Controllare l'olio nella pompa (solo DPC16PS)**				X
Controllare che non vi siano fuoriuscite d'olio (solo DPC16PS)	X			
Controllare che non vi siano rumori/vibrazioni insolite	X			
Controllare che non vi siano fuoriuscite d'aria*	X			
Pulire l'esterno del compressore		X		

* Per verificare che non vi siano fuoriuscite d'aria, applicare una soluzione di acqua e sapone intorno ai giunti. Mentre il compressore pompa l'aria per far arrivare la pressione a livello, e dopo il disinserimento della pressione, verificare visivamente la formazione di bolle.

** La pompa dell'olio va sostituita dopo le prime 20 ore di funzionamento. Da quel momento in avanti, quando si utilizza l'olio per compressori d'aria non detergente DeWALT sintetico o SAE 40, cambiare l'olio ogni 200 ore di utilizzo o una volta l'anno, in base a quale delle due necessità si verifica per prima.

* Cambiare l'olio con maggiore frequenza in presenza di polvere o umidità

all'interno del serbatoio scende a 6 bar (87 psi). Dopo aver collegato il compressore alla linea elettrica fare una carica alla massima pressione e verificare l'esatto funzionamento della macchina.

NOTA: Il gruppo testa/cilindro/tubo di mandata può raggiungere temperature elevate: fare attenzione se si lavora in prossimità di queste parti e non toccarle per evitare scottature.

IMPORTANTE

Gli elettrocompressori devono essere collegati a una presa di corrente protetta da un interruttore differenziale adeguato (interruttore termico). Il motore è dotato di un interruttore termico automatico posto all'interno dell'avvolgimento, che arresta il compressore quando la temperatura del motore raggiunge valori eccessivamente elevati (180°C). Qualora l'interruttore dovesse scattare, i compressori si riavviano automaticamente dopo 10-15 minuti.

REGOLAZIONE DELLA PRESSIONE DI ESERCIZIO

Non è necessario utilizzare in ogni momento la pressione di esercizio massima. Al contrario, spesso l'utensile pneumatico utilizzato richiede una pressione inferiore. Sui compressori provvisti di riduttore di pressione, la pressione di esercizio deve essere regolata correttamente.

Regolare la pressione al valore desiderato ruotando la manopola in senso orario per aumentare la pressione e in senso antiorario per diminuirla. Ottenuta la pressione ottimale, bloccare la manopola premendo verso il basso. Sui riduttori di pressione sprovvisti di manometro è possibile visionare la pressione di taratura sulla scala graduata posta sul corpo del riduttore.

Sui riduttori di pressione provvisti di manometro è possibile visionare la pressione direttamente sul manometro.

ATTENZIONE: Alcuni regolatori di pressione non sono dotati di un pulsante di bloccaggio ("push-to-lock"), quindi per regolare la pressione è sufficiente ruotare la manopola.

ARRESTO DEL COMPRESSORE

1. Girare l'interruttore o premere il pulsante sulla posizione "0" (in base al tipo di pressostato installato sul compressore). NON spegnere l'unità interrompendo l'alimentazione di corrente a livello della presa o strappando via la presa.
2. Girare la manopola di regolazione (4) in senso antiorario fino alla sua completa chiusura. Assicurarsi che il manometro indichi una pressione di 0 bar (0 psi) dopo la regolazione.
3. Rimuovere la manichetta e l'accessorio.
4. Drenare il serbatoio dell'aria; vedasi **Drenaggio dell'aria dal serbatoio** sotto "Manutenzione". Assicurarsi che il manometro del serbatoio dell'aria indichi una pressione di 0 bar (0 psi).

Manutenzione

⚠ AVVERTENZA: Per ridurre il rischio di lesioni, spegnere l'unità e scollegare la macchina dall'alimentazione di rete prima di installare e rimuovere accessori, prima di regolare o modificare le impostazioni o quando si eseguono riparazioni.

L'avvio accidentale può causare lesioni.

Durante la manutenzione o riparazione del compressore d'aria è necessario seguire la seguente procedura.

N.B.: Lasciare che il compressore si raffreddi prima di iniziare la riparazione.

N.B.: Tutti i sistemi ad aria compressa contengono parti soggette a manutenzione (p. es. olio, filtri, separatori) che vengono sostituite periodicamente. Queste parti usate possono contenere sostanze regolamentate da smaltire conformemente alle leggi e normative locali, statali e federali.

N.B.: Prendere nota della posizione e ubicazione delle parti durante il disassemblaggio, per poterle rimontare facilmente.

N.B.: Qualsiasi operazione di riparazione non contemplata in questa sezione deve essere svolta da un centro di assistenza del produttore o autorizzato DeWALT.

DRENAGGIO DEL SERBATOIO DELL'ARIA

La condensa all'interno del serbatoio deve essere scaricata tutti i giorni aprendo il rubinetto di scarico (2) ubicato sotto il serbatoio. Fare attenzione a che non vi sia aria compressa all'interno della bombola tale da provocare una violenta fuoriuscita dell'acqua.

1. Controllare che il compressore sia su "Off".
2. Afferrando la maniglia, inclinare il compressore verso la valvola di drenaggio posta sul fondo del serbatoio.
3. Aprire la valvola girandola.
4. Mantenere il compressore inclinato fino a che tutta la condensa non è stata eliminata.

La condensa dei compressori lubrificati a olio non va scaricata nelle fogne o dispersa nell'ambiente, in quanto contiene olio.

CONTROLLO DELLA VALVOLA DI SICUREZZA (14)

⚠ AVVERTENZA: Superfici calde. Rischio di scottature. Il postrefrigeratore, la testata della pompa e le parti circostanti scottano: non toccarle. Lasciare raffreddare il compressore prima di effettuarvi riparazioni.

⚠ AVVERTENZA: Rischio di scoppio. Il cattivo funzionamento della valvola di sicurezza può causare pressurizzazione, con conseguente rottura del serbatoio dell'aria o esplosione.

Prima di avviare il compressore, tirare l'anello sulla valvola di sicurezza per assicurarsi che la valvola di sicurezza funzioni liberamente. Se la valvola si inceppa e non funziona liberamente, deve essere sostituita con una valvola dello stesso tipo.

CONTROLLO DELL'ELEMENTO DEL FILTRO DELL'ARIA (10)

⚠ AVVERTENZA: Superfici calde. Rischio di scottature. Il postrefrigeratore, la testata della pompa e le parti circostanti scottano: non toccarle. Lasciare raffreddare il compressore prima di effettuarvi riparazioni.

1. Assicurarsi che l'interruttore On/Off (6) sia nella posizione OFF.
2. Lasciare raffreddare l'unità.
3. Rimuovere il filtro dell'aria (10) dall'unità.
4. Controllare visivamente la parte superiore del filtro dalla base.
5. Rimuovere l'elemento dalla base del filtro.
6. Se l'elemento deve essere pulito, utilizzare a tal fine dell'aria compressa. Sostituire se necessario. Acquistare le parti di ricambio dal proprio concessionario di zona o da un centro assistenza autorizzato. Utilizzare sempre parti di ricambio identiche.
7. Riposizionare l'elemento nella base del filtro.
8. Ricollocare la parte superiore del filtro sulla base del filtro.
9. Rimontare il filtro dell'aria sull'unità. Assicurarsi che l'uscita di scarico sia rivolta verso il basso.

⚠ ATTENZIONE: Rischio di utilizzo non sicuro. Non utilizzare senza il filtro di aspirazione dell'aria.

OLIO POMPA COMPRESSORE (SOLO DPC16PS) CONTROLLO DELL'OLIO

⚠ AVVERTENZA: Superfici calde. Rischio di scottature. Il postrefrigeratore, la testata della pompa e le parti circostanti scottano: non toccarle. Lasciare raffreddare il compressore prima di effettuarvi riparazioni.

1. Assicurarsi che l'interruttore On/Off sia nella posizione OFF.
2. Posizionare l'unità su una superficie piana.
3. Estrarre l'asta di livello dell'olio (13) e pulirla con un panno.
4. Reinserire completamente l'asta di livello nell'apertura di riempimento per qualche secondo per consentire all'olio di raccogliersi sull'asta.

5. Estrarre l'asta di livello dell'olio per leggere il livello dell'olio. L'olio non deve superare la tacca rialzata superiore sull'asta di livello. Se il livello dell'olio è al di sotto della tacca minima, effettuare un rabbocco con lo stesso tipo di olio nel basamento e seguire i Passaggi da 4 a 6.

N.B.: Quando si riempie il basamento, l'olio fluisce molto lentamente nella pompa. Se l'olio viene aggiunto troppo rapidamente, trabocca dando l'impressione che il basamento sia pieno.

⚠ ATTENZIONE: Rischio di utilizzo non sicuro. Il riempimento eccessivo di olio può causare il guasto prematuro del compressore. Non riempire troppo.

6. Riposizionare l'asta di livello dell'olio.

CAMBIO DELL'OLIO

N.B.: L'olio all'interno della pompa contiene sostanze regolamentate che vanno smaltite conformemente alle leggi e normative locali, statali e federali.

⚠ AVVERTENZA: Superfici calde. Rischio di scottature. Il postrefrigeratore, la testata della pompa e le parti circostanti scottano: non toccarle. Lasciare raffreddare il compressore prima di effettuarvi riparazioni.

1. Assicurarsi che l'interruttore On/Off sia nella posizione OFF.
2. Lasciare raffreddare l'unità.
3. Estrarre la spina del compressore d'aria dalla presa.
4. Scaricare il serbatoio dell'aria.
5. Collocare un contenitore adatto sotto il tappo di scarico della pompa (17).
6. Estrarre l'asta di livello dell'olio (13) dal basamento.
7. Rimuovere il tappo di scarico dell'olio (17).
8. Lasciare trascorrere abbondante tempo per consentire un drenaggio completo dell'olio. (Inclinando il compressore verso il tappo di scarico si facilita il drenaggio.)
9. Inserire il tappo di scarico dell'olio.
10. Riempire la pompa servendosi di olio per compressori d'aria non detergente DeWALT sintetico o SAE 40.
11. Riposizionare l'asta di livello dell'olio.

COME INTERVENIRE NELLE PICCOLE ANOMALIE DI FUNZIONAMENTO

Perdite d'aria dalla valvola sotto il pressostato

Questo inconveniente dipende da una imperfetta tenuta della valvola di Ritegno - intervenire nel seguente modo:

- Svuotare completamente il serbatoio dalla pressione
- Svitare la testa esagonale della valvola
- Pulire accuratamente sia il dischetto di gomma sia la sua sede
- Rimontare il tutto accuratamente

Perdite d'aria

Possono dipendere dalla cattiva tenuta di qualche raccordo, controllare tutti i raccordi bagnandoli con acqua saponata.

Il compressore non parte

Se il compressore ha difficoltà a partire, controllare quanto segue:

- Che la tensione di rete corrisponda a quella nella targhetta dati
- Che non vengano utilizzate prolunghie elettriche di sezione o lunghezza non adeguata
- Che l'ambiente di lavoro non sia troppo freddo (al di sotto di 0° C)
- Che ci sia olio nel carter per garantire lubrificazione
- Che vi sia erogazione di corrente alla linea elettrica (presa ben collegata, interruttore magneto-termico, fusibili integri).

Il compressore non si arresta

- Se il compressore non si arresta una volta raggiunta la pressione massima, la valvola di sicurezza del serbatoio entra in funzione. Non utilizzare MAI un compressore con la valvola di sicurezza guasta; contattare immediatamente il centro assistenza più vicino.

IMPORTANTE

- Evitare assolutamente di svitare qualsiasi connessione con il serbatoio in pressione
- Accertarsi sempre che il serbatoio sia privo di pressione
- È vietato effettuare fori, saldature o deformare volutamente il serbatoio dell'aria compressa
- Non eseguire operazioni sul compressore senza prima avere disinserito la spina dalla presa di corrente
- Temperatura ambiente consigliata di funzionamento 0°C +35°C
- Non indirizzare getti d'acqua o liquidi infiammabili sul compressore
- Non posizionare oggetti infiammabili vicino al compressore
- Durante soste di utilizzo portare il pressostato in posizione "0" (OFF - SPENTO)
- Non indirizzare mai il getto d'aria verso persone o animali
- Non trasportare il compressore con il serbatoio in pressione
- Fare attenzione che alcune parti del compressore come testa e tubi di mandata possono raggiungere temperature elevate. Non toccare questi componenti per evitare scottature
- Trasportare il compressore sollevandolo o tirandolo per le apposite impugnature o manici
- Bambini e animali devono essere tenuti lontani dall'area di funzionamento della macchina
- Se si usa il compressore per la verniciatura: a) Non operare in ambienti chiusi o in prossimità di fiamme libere b) Accertarsi che sul luogo di esercizio vi sia un adeguato ricambio di aria c) Proteggere naso e bocca con un'apposita mascherina. Consultare il manuale dell'utensile/accessorio e rispettare le norme di sicurezza.
- Se si usa il compressore per verniciare: a) Non operare in ambienti chiusi o in prossimità di fiamme libere b) Assicurarsi che l'ambiente dove si opera abbia un adeguato ricambio d'aria c) Proteggete il naso e la bocca con un'apposita mascherina
- Se il cavo elettrico o la spina sono danneggiati non usare il compressore e rivolgersi al centro assistenza autorizzato per

- la sua sostituzione con un componente originale
- Se viene posto su uno scaffale o un piano più alto del pavimento, il compressore deve essere fissato per evitare una possibile caduta durante il suo funzionamento
- Non inserire oggetti e mani all'interno delle griglie di protezione per evitare lesioni personali o danni al compressore
- Evitare di usare il compressore come oggetto contundente verso persone cose o animali per evitare gravi danni
- Terminato l'utilizzo del compressore disinserire sempre la spina dalla presa di corrente

MODELLI DI ELETTROCOMPRESSORI

Per il mercato europeo, i serbatoi dei compressori sono fabbricati secondo i requisiti della Direttiva 2009/105/EC Per il mercato europeo, i compressori sono fabbricati in conformità con la Direttiva 2006/42/EC.

Per il mercato europeo, i compressori sono fabbricati secondo i requisiti della Direttiva 2009/14/EC.

Livello di pressione sonora misurata in campo libero a una distanza di 4 metri alla massima pressione di esercizio.

CONSIGLI UTILI PER UN BUON FUNZIONAMENTO

- Per un buon funzionamento della macchina a pieno carico continuativo e alla massima pressione di esercizio assicurarsi che la temperatura in ambiente di lavoro chiuso non superi i +25°C

I PRESENTI COMPRESSORI SONO STATI PROGETTATI PER UN USO INTERMITTENTE. DEVONO ESSERE UTILIZZATI IN APPLICAZIONI IL CUI UTILIZZO NON SUPERI IL 25% DEL NORMALE CICLO DI ESERCIZIO NEL CORSO DI UN'ORA.

CONSERVAZIONE DEL COMPRESSORE IMBALLATO E DISIMBALLATO

Per tutto il periodo in cui il compressore rimane inattivo prima del disimballo immagazzinarlo in luogo asciutto con una temperatura compresa fra i + 5°C e + 45°C e in posizione tale da evitarne il contatto con agenti atmosferici. Per tutto il periodo in cui il compressore rimane inattivo dopo essere stato disimballato, in attesa della messa in funzione o per interruzioni di produzione, proteggerlo con teli per evitare che la polvere vada a depositarsi sui meccanismi. E necessario, se il compressore rimane inattivo per lunghi periodi, sostituire l'olio e verificare l'efficienza operativa.

COLLEGAMENTI PNEUMATICI

Assicurarsi di utilizzare sempre tubi pneumatici per aria compressa che abbiano caratteristiche di massima pressione adeguate a quelle del compressore. Non cercare di riparare il tubo se difettoso.

CI RISERVIAMO DI APPORTARE QUALSIASI MODIFICA SENZA PREAVVISO OVE NECESSARIO.

GUIDA ALLA RISOLUZIONE DI PROBLEMI

Questa sezione fornisce un elenco dei guasti più frequenti, delle loro cause e delle relative misure correttive. L'operatore o il personale addetto alla manutenzione possono svolgere alcune misure correttive, mentre altri problemi potrebbero richiedere l'assistenza di un tecnico qualificato DeWALT o del proprio concessionario.

Problema	Codice
Pressione eccessiva nel serbatoio dell'aria: la valvola di sicurezza salta via	1.2
Fuoriuscite d'aria	3
Fuoriuscite d'aria nel serbatoio dell'aria o a livello delle saldature del serbatoio dell'aria	4
Fuoriuscite d'aria tra la testata e la piastra portavalvola	5
Fuoriuscite d'aria dalla valvola di sicurezza	6
Rumore di colpi	6,16,17
Il livello di pressione sul manometro scende quando viene usato un accessorio	7
Il compressore non fornisce aria sufficiente per far funzionare gli accessori	8,9,10,11,12,15
La manopola di regolazione presenta continue fuoriuscite d'aria	13
Il regolatore non chiude lo scarico dell'aria	13
Umidità nel basamento della pompa	14,18
Il motore non gira	11,19,20,21,22,23,24,25,26

CODICE	POSSIBILE CAUSA	POSSIBILE SOLUZIONE
1	Il pressostato non spegne il motore quando il compressore raggiunge la pressione di disinserimento	Impostare l'interruttore On/Off su OFF; se l'unità non si spegne, contattare un centro di assistenza del produttore DeWALT o un centro di assistenza autorizzato DeWALT.
2	Il punto di disinserimento del pressostato è troppo alto	Contattare un centro di assistenza del produttore DeWALT o un centro di assistenza autorizzato DeWALT.
3	I raccordi dei tubi non sono abbastanza stretti	Serrare i raccordi nei punti in cui sono udibili fughe d'aria. Controllare i raccordi con un soluzione di acqua e sapone. Non serrare eccessivamente.
4	Serbatoio dell'aria difettoso	Il serbatoio dell'aria deve essere sostituito. Non riparare la fuoriuscita. AVVERTENZA: Rischio di scoppio. Non trapanare, saldare o modificare in altro modo il serbatoio dell'aria: diversamente, il serbatoio dell'aria risulterà compromesso. Il serbatoio dell'aria può rompersi o esplodere.
5	Fuoriuscite dalle guarnizioni	Contattare un centro di assistenza del produttore DeWALT o un centro di assistenza autorizzato DeWALT.
6	Valvola di sicurezza difettosa	Attivare la valvola di sicurezza manualmente tirando l'anello. Se la valvola continua a presentare fuoriuscite, deve essere sostituita.
7	Il regolatore non è regolato correttamente rispetto all'accessorio utilizzato	Un certo calo di pressione è normale quando si utilizza un accessorio; se il calo di pressione è eccessivo, regolare il regolatore come spiegato in "Regolatore" sotto "Caratteristiche". N.B.: Regolare la pressione in condizioni di deflusso mentre l'accessorio è in uso.
8	Utilizzo eccessivo e prolungato di aria	Diminuire la quantità d'aria utilizzata.
9	Il compressore non è abbastanza grande per l'accessorio	Controllare il requisito d'aria dell'accessorio. Se è superiore al livello di CFM o di pressione fornita dal proprio compressore d'aria, sarà necessario un compressore più grande per far funzionare l'accessorio.
10	Manichetta dell'aria bucata	Sostituire la manichetta dell'aria.
11	Valvola di ritegno bloccata	Estrarla, pulirla o sostituirla.

CODICE	POSSIBILE CAUSA	POSSIBILE SOLUZIONE
12	Fuoriuscite d'aria	Serrare i raccordi.
13	Il regolatore è danneggiato	Sostituirlo.
14	Unità operante in condizioni di umidità	Spostare l'unità in una zona asciutta e ben ventilata
15	Filtro di aspirazione dell'aria bloccato	Pulire o sostituire il filtro di aspirazione dell'aria
16	Il livello di olio nel motore o nella pompa è basso	Rabboccare lo stesso tipo di olio nel basamento verso la pompa. Vedasi "Olio pompa compressore" sotto "Manutenzione".
17	Accumulo di carbonio nella pompa.	Contattare un centro di assistenza del produttore DeWALT o un centro di assistenza autorizzato DeWALT.
18	Nella pompa è utilizzato un olio di tipo detergente	Scaricare l'olio e riempire la pompa con un olio per compressori d'aria non detergente DeWALT sintetico o SAE 40.
19	L'interruttore di protezione dal sovraccarico motore si è inceppato	Vedasi Sovraccarico motore sotto Caratteristiche.
20	La lunghezza o il calibro della prolunga sono errati	Controllare il giusto calibro del filo e la lunghezza della prolunga. Vedasi Prolunghe sotto Installazione.
21	Connessioni elettriche lente	Contattare un centro di assistenza del produttore DeWALT o un centro di assistenza autorizzato DeWALT.
22	Possibile guasto nel motore o nel condensatore di avviamento	Contattare un centro di assistenza del produttore DeWALT o un centro di assistenza autorizzato DeWALT.
23	Vernice a spruzzo sulle parti interne del motore	Contattare un centro di assistenza del produttore DeWALT o un centro di assistenza autorizzato DeWALT. Non utilizzare il compressore nell'area della zona della verniciatura a spruzzo. Vedasi l'avvertenza relativa ai vapori infiammabili.
24	Fusibile bruciato, interruttore scattato	1. Verificare la presenza di fusibili bruciati nella scatola fusibili e sostituire ove necessario. Riattivare l'interruttore. Non utilizzare un fusibile o interruttore con rating superiore a quello specificato per il proprio circuito di derivazione. 2. Controllare che il fusibile sia adatto. Adoperare solo fusibili temporizzati. 3. Controllare la presenza di condizioni di basso voltaggio e/o l'idoneità della prolunga. 4. Scollegare le altre apparecchiature elettriche dal circuito o utilizzare il compressore su un circuito di derivazione individuale.
25	La pressione del serbatoio supera la pressione d'inserimento del pressostato	Il motore si avvia automaticamente quando la pressione del serbatoio scende al di sotto della pressione d'inserimento del pressostato.
26	La valvola di sfogo della pressione sul pressostato non ha scaricato la pressione dalla testata	Impostare l'interruttore On/Off su OFF. Se la valvola non si apre, sostituire l'interruttore. Contattare un centro di assistenza del produttore DeWALT o un centro di assistenza autorizzato DeWALT.

PULIZIA

AVVERTENZA: Soffiare via lo sporco e la polvere dall'alloggiamento principale servendosi di aria secca ogniqualvolta si nota l'accumulo di sporco all'interno e intorno alle prese dell'aria. Indossare una protezione per gli occhi quando si svolge questa procedura.

AVVERTENZA: Non usare mai solventi o chimici aggressivi per pulire le parti non metalliche dell'utensile. Questi prodotti chimici potrebbero compromettere i materiali utilizzati in queste parti. Adoperare un semplice panno inumidito con acqua tiepida e sapone neutro. Non lasciare mai che liquidi entrino a contatto con la parte interna dell'utensile; non immergere l'utensile

ACCESSORI FACOLTATIVI

AVVERTENZA: Dal momento che su questo prodotto non sono stati testati accessori diversi da quelli offerti da DeWALT, l'utilizzo di tali altri accessori con questo utensile potrebbe risultare pericoloso. Per ridurre il rischio di lesioni, con questo prodotto devono essere utilizzati solo gli accessori consigliati da DeWALT.

PROTEGGERE L'AMBIENTE



Raccolta differenziata. Questo prodotto non deve essere smaltito insieme con i normali rifiuti domestici.

Quando il vostro prodotto DeWALT dovrà essere sostituito, o non vi serve più, non smaltitelo insieme ai rifiuti domestici. Rendete questo prodotto disponibile per la raccolta differenziata.



La raccolta differenziata di prodotti usati e materiali di packaging consente il riciclaggio e il riutilizzo dei materiali. Il riutilizzo di materiali riciclati previene

l'inquinamento ambientale e riduce la domanda di materie prime.

Le normative locali potrebbero prevedere la raccolta differenziata dei prodotti elettrici dai rifiuti domestici, presso isole ecologiche municipali o presso il rivenditore del nuovo prodotto.

DeWALT offre un servizio di raccolta e riciclaggio dei prodotti DeWALT che hanno raggiunto la fine del proprio ciclo di vita. Per avvalersi di questo servizio, si prega di restituire il proprio prodotto a un centro assistenza autorizzato, che lo raccoglierà per vostro conto.

Potete controllare l'ubicazione del centro di assistenza autorizzato più vicino contattando la sede DeWALT locale all'indirizzo indicato in questo manuale. In alternativa, un elenco di centri assistenza autorizzati DeWALT e i dati completi del nostro servizio e dei contatti post-vendita sono reperibili su Internet al link: www.2helpU.com.

Modello	DPC6MRC-GB DPC6MRC-QS	DPC10RC-GB DPC10RC-QS	DPC10RC-LX	DPC16PS-GB DPC16PS-QS	DPC16PS-LX
Dimensione del serbatoio (l)	6	10	10	16	16
Volt (ac V)	230	230	110	230	110
Capacità _{di picco} in CV / kW	1,5 / 1,1	2,0 / 1,5	2,0 / 1,5	2,5 / 1,8	2,5 / 1,8
Potenza di _{esercizio} in CV / kW	1,5 / 1,1	1,85 / 1,4	1,85 / 1,4	2,3 / 1,7	2,3 / 1,7
Corrente (A)	5	6	13,5	8	14
Tipo di pompa	Senza olio	Senza olio	Senza olio	Lubrificata	Lubrificata
Rumore / incertezza di misura, L _{WA} / K _{WA}	97 / 1,5	97 / 1,5	97 / 1,5	91 / 1,5	91 / 1,5
Rumore / incertezza di misura, L _{PA} / K _{PA}	77	77	77	71	71
Pressione di esercizio massima (bar / psi)	8 / 116	10 / 145	10 / 145	10 / 145	10 / 145
Volume d'aria (l/min / cfm)	170 / 6,0	216 / 7,6	216 / 7,6	240 / 8,4	208 / 7,3
Mandata libera dell'aria (l/min / cfm) @ 7 bar	75	82	82	150	115
Velocità del compressore in 1/min (giri/minuto)	3400	3400	3400	2850	2850
Peso (kg)	12,8	17,5	17,5	37,5	37,5
Tipo di protezione	IP20	IP20	IP20	IP20	IP20



Les bruksanvisningen:

Les bruksanvisningen nøye før du monterer kompressoren, tar den i bruk, eller regulerer den.

MERKING PÅ PRODUKTET

Følgende piktogrammer er vist på produktet:



RISIKO FOR ELEKTRISK STØT:

FORSIKTIGHET: FØR ET EVENTUELT INNGREP PÅ KOMPRESSOREN, MÅ DEN KOBLES FRA STRØMFORSYNINGEN.



RISIKO FOR HØYE TEMPERATURER:

FORSIKTIGHET: PÅ KOMPRESSOREN BEFINNER DET SEG NOEN DELER SOM KAN OPPNÅ MEGET HØYE TEMPERATURER.



RISIKO FOR UTILSIKTET START:

Forsiktighet: kompressoren kan starte automatisk igjen ved gjenopptakelse av strømforsyningen etter et nettbrudd.



BRUK HØRSELSVERN

VIKTIG INFORMASJON

Du må lese og forstå alle driftsinstruksene, sikkerhetsforholdsreglene og advarene i bruksanvisningen før kompressoren tas i bruk eller vedlikeholdes. De fleste ulykker som oppstår ved bruk og vedlikehold av kompressoren, skyldes manglende overholdelse av sikkerhets- eller forsiktighetsreglene. En ulykke kan ofte unngås ved å gjenkjenne en mulig farlig situasjon før den oppstår, og ved å følge egnede sikkerhetsprosedyrer. Grunnleggende sikkerhetsregler er oppført i avsnittet "SIKKERHET" i denne bruksanvisningen, og i avsnittene som inneholder instruksjoner for drift og vedlikehold. Risiko som må unngås for å forebygge personskade, eller skade på maskinen er kjennetegnet gjennom ADVARSLER på kompressoren og i denne bruksanvisningen. Denne kompressoren må alltid brukes i overensstemmelse med produsentens veiledning, med mindre du først kontrollerer at den planlagte anvendelsen er sikker for deg og andre.

Ikke bruk DeWALT-kompressoren til annet enn det tiltenkte formålet som den er konstruert for, så som: pneumatiske spikerpistoler, sprøytelakkering, pumping av dekk etc. Pass alltid på at verktøyet du kobler til har egnede trykkluftverdier.

BETYDNING AV KJENNETEGNSORD

⚠ FORSIKTIGHET : viser til en mulig farlig situasjon som kunne medføre alvorlige personskader, hvis den ignoreres.

⚠ FORSIKTIGHET: viser til en farlig situasjon som kunne medføre moderate personskader, eller forårsake skade på maskinen, hvis den ignoreres.

MERK: understreker en viktig informasjon

Sikkerhetsinstruksjoner

VIKTIG VEILEDNING FOR SIKKER BRUK AV KOMPRESSOREN.

⚠ ADVARSEL: FEIL BRUK ELLER DÅRLIG VEDLIKEHOLD AV KOMPRESSOREN KAN MEDFØRE DØD ELLER ALVORLIG PERSONSKADE. FOR Å UNNGÅ DISSE RISIKOENE, MÅ DISSE GRUNNLEGGENDE SIKKERHETSREGLENE FØLGES.

LES ALLE VEILEDNINGER

1. RØR IKKE DELER SOM ER I BEVEGELSE Hold aldri hendene, fingrene eller andre kroppsdeler i nærheten av kompressoren som er i bevegelse.

2. MASKINEN MÅ ALDRI BETJENES HVIS IKKE ALLE VERNEINNRETNINGER ER PÅ Plass Kompressoren må aldri betjenes, hvis ikke alle verneinnretninger er på plass og i riktig driftsmessig stand. Hvis reparasjon eller vedlikehold krever fjerning av et verne- eller sikkerhetskjennetegn, må du kontrollere at de blir satt riktig på igjen, før kompressoren tas i bruk.

3. BRUK ALLTID ØYEBESKYTTELSE Bruk alltid vernebriller eller lignende øyebeskyttelse. Trykkluft må aldri rettes mot egne kroppsdeler, eller andre personer.

4. BESKYTT DEG SELV MOT ELEKTRISK STØT Forhindre utilsikket kontakt med kompressorens metalliske overflate, som rør, beholdere eller metalldele med jordforbindelse. Kompressoren må aldri betjenes i fuktige eller våte omgivelser.

5. FRAKOBLE KOMPRESSOREN Kompressoren må alltid kobles fra strømforsyningen og trykkluften må fjernes fra lufttanken, før vedlikehold, inspeksjon, reparasjon, rengjøring eller kontroll av deler utføres.

6. UNNGÅ UTILSIKTET START Ikke bær kompressoren mens den er koplet til strømforsyningen, eller mens lufttanken er fylt med trykkluft. Kontroller at trykkbryteren er i stilling "AV" før kompressoren kobles til strømforsyningen.

7. OPPBEVARE KOMPRESSOREN RIKTIG Når kompressoren ikke er i bruk, må den oppbevares på et tørt sted. Må oppbevares utilgjengelig for barn. Lagerområdet må låses.

8. HOLD ARBEIDSRÅDET RENT Uordnede områder påkaller ulykker. Fjern unødvendige redskaper, rusk, møbler osv. fra alle arbeidsområdene...

9. HOLD BARN PÅ AVSTAND Ikke la personer berøre kompressorens skjøteledning. Alle uvedkommende personer må holdes på sikker avstand fra arbeidsområdet.

10. RIKTIGE ARBEIDSKLÆR Bruk ikke løse klær eller smykker. De kan sette seg fast i roterende deler. Bruk hette for å dekke håret om nødvendig.

11. UNNGÅ FEIL BRUK AV LEDNINGEN Trekk aldri i ledningen for å koble den fra stikkkontakten. Hold ledningen unna fra varme, olje og skarpe kanter.

12. VEDLIKEHOLD KOMPRESSOREN OMSORGSFULLT Følg veiledningen angående smøring. Kontroller ledningene regelmessig og hvis de er skadet, må de repareres av et autorisert servicesenter. Kontroller skjøteledninger regelmessig og skift dem ut dersom de er skadet.

13. SKJØTELEDNINGER FOR UTENDØRS BRUK Når kompressoren brukes utendørs, må det kun brukes skjøteledninger som er tillatt til utendørs bruk, og som er markert tilsvarende.

14. HOLD DEG I ALARMBEREDSKAP Pass på hva du gjør. Bruk sunn fornuft. Ikke bruk kompressoren når du er trett. Kompressoren må aldri brukes hvis du er under påvirkning av alkohol, narkotika eller medikamenter som gjør deg døsig.

15. KONTROLLER DEFEKTE DELER OG LUFTLEKKASJE Før kompressoren tas i bruk igjen i tilfelle av defekte verneinnretninger eller deler, må disse kontrolleres nøye for å sikre at de fungerer som de skal og kan utføre den planlagte oppgaven. Kontroller justeringen av deler som er i bevegelse, blokkering av deler som er i bevegelse, brudd på deler, montering, luftlekkasje, og alle andre deler som har betydning for en normal funksjon av kompressoren. En verneinnretning, eller andre skadede deler må repareres på riktig måte, eller skiftes ut av et autorisert servicesenter, med mindre noe annet er angitt på et annet sted i denne brukerhåndboken. Defekte trykkbrytere må skiftes ut av et autorisert servicesenter. Hvis bryteren ikke fungerer, må kompressoren ikke brukes.

16. KOMPRESSOREN MÅ IKKE BRUKES FOR ANDRE BRUKSOMRÅDER ENN DE SOM ER SPESIFISERT Kompressoren må ikke brukes for andre bruksområder enn de som er spesifisert i bruksanvisningen. Trykkluft må aldri innåndes, eller brukes som respirasjonsluft. Ikke stå på kompressoren.

17. ANVEND KOMPRESSOREN PÅ RIKTIG MÅTE Betjen kompressoren i overensstemmelse med veiledningene gitt i denne bruksanvisningen. Kompressoren må aldri betjenes av barn, av ukyndige personer, eller av uautorisert personale.

18. KONTROLLER AT ALLE SKRUE, BOLTER OG DEKSLER ER GODT FESTET Kontroller, at alle skruer, bolter og plater er godt fastgjort. Kontroller deres tilstand regelmessig.

19. HOLD MOTORENS VENTILASJONSHETTE REN Motorens ventilasjonshette må holdes ren slik at luften alltid kan strømme fritt. Kontroller regelmessig for støvoppsamling.

20. KOMPRESSOREN MÅ DRIVES MED MERKESPENNINGEN Kompressoren må drives med merkespenningen som er angitt på typeskiltet. Hvis kompressoren brukes med en høyere spenning enn merkespenningen, vil det medføre en unormal hurtig motoromdreining, som kan skade enheten og brenne ut motoren.

21. BRUK ALDRI EN KOMPRESSOR SOM ER DEFEKT, ELLER SOM FUNGERER UNORMALT Hvis kompressorens drift er unormal og det oppstår uvanlig støy, eller den viser defekt på annen måte, må driften stoppes øyeblikkelig og en må sørge for reparasjon ved et autorisert servicesenter.

22. IKKE RENGJØR PLASTDELER MED LØSEMIDLER Løsemidler, som motorbensin, fortynningsmiddel, lettbensin, karbontetraklorid og alkohol kan skade og forårsake sprekker på plastdeler. Ikke rengjør dem med slike løsemidler. Rengjør plastdeler med en myk klut som er lett fuktet med såpevann, og tørk grundig.

23. BRUK KUN ORIGINALE RESERVEDELER Ikke originale reservedeler kan utelukke garantien din og kan medføre feilfunksjon og følgeskader. Originale deler er tilgjengelige hos din forhandler.

24. IKKE FORETA ENDRINGER PÅ KOMPRESSOREN Ikke foreta endringer på kompressoren. Ta alltid kontakt med et autorisert servicesenter for eventuelle reparasjoner. Uautorisert endring kan, utenom å svekke kompressorens ytelse, også medføre ulykker eller personskader på personalet, som ikke har den nødvendige kunnskap og tekniske sakkynndighet til å utføre reparasjonen korrekt.

25. SLÅ AV TRYKKBRYTEREN NÅR KOMPRESSOREN IKKE ER I BRUK Når kompressoren ikke er i bruk, må trykkbryteren dreies på "AV", kompressoren må kobles fra strømmen og dreneringskranen må åpnes for å tømme lufttanken for trykkluft.

26. BERØR IKKE VARME OVERFLATER For å unngå forbrenninger må rørene, dekslene, sylindrene og motoren ikke berøres.

27. LUFTSTRØMMEN MÅ IKKE RETTES MOT KROPPEN For å unngå skade, må luftstrømmen ikke rettes mot personer eller dyr.

28. DRENERINGSTANK Tøm tanken daglig, eller etter 4 timers bruk. Åpne bunnventilen og vipp kompressoren for å tømme oppsamlet vann.

29. KOMPRESSOREN MÅ IKKE STOPPES VED Å TREKKE UT STIKKONTAKTEN Bruk "AUTO/AV" knappen på trykkbryteren.

30. BRUK KUN ANBEFALTE DELER SOM ER TILLATTE FOR TRYKK SOM IKKE ER MINDRE ENN 125 PSI (8.6 BAR) FOR VENTILASJONEN Risiko for sprekning. Bruk kun anbefalte deler som er tillatte for trykk som ikke er mindre enn 125 psi (8.6 bar) for ventilasjonen.

31. BRUK PASSENDE HØRSELSVERN OG HODEBESKYTTELSE Bruk passende verneklær når du håndterer kompressoren og tilkoblet verktøy eller tilbehør. Følg bruksanvisningen for utstyret / tilbehøret og overhold sikkerhetskravene.

32. TA HENSYN TIL FORHOLDENE I OMGIVELSENE La aldri kompressoren bli stående ute i regnet. bruk aldri kompressoren under fuktige eller våte forhold. sørg for god belysning. bruk aldri kompressoren i nærheten av antennelige væsker eller gasser.

RESERVEDELER

Bruk kun originale reservedeler ved vedlikehold. Reparasjoner må utføres kun av et autorisert servicesenter.

SKJØTELEDNING

Bruk kun 3-ledede skjøteledninger som har 3-polet (jord) stikkontakt som passer til kompressorens plugg. Skadede ledninger må skiftes ut eller repareres. Kontroller, at din skjøteledning er i god stand. Hvis det brukes en skjøteledning, sørg for at ledningens tpestørrelse passer til spenningen som er oppført på kompressorens typeplate. En underdimensjonert ledning kan forårsake spenningstap som resulterer i tap av kraft og overoppheting. Tabellen viser den korrekte størrelsen til skjøteledningen som kan brukes, basert på ledningslengden og spenningen oppført på kompressorens typeplate. Hvis du er i tvil, bruk den neste dimensjonen, som er større. Jo lavere nummeret er, jo større er dimensjonen.

Bruk skjøteledning som egner seg for utendørs bruk når du bruker trykkluftdrevet verktøy utendørs. Bruk av ledning som egner seg for utendørs bruk reduserer risikoen for elektrisk støt.

TVERRSNITT GJELDENE FOR EN MAKSIMAL LENGDE AV 20 M ENFASET

Effekt / HK	Effekt / kW	220 / 230 V mm2	110 / 120V mm2
0,75-1	0,65-0,7	1,5	2,5
1,5	1,1	2,5	4
2	1,5	2,5	4-6
2,5-3	1,8-2,2	4	-

⚠ **ADVARSEL** Forhindre fare for elektrisk støt. Denne kompressoren må aldri brukes med en skadet eller frynset elektrisk ledning eller skjøteledning. Kontroller alle elektriske ledninger med jevne mellomrom. Kompressoren må aldri brukes i nærheten av vann eller i omgivelser hvor elektrisk utladning er mulig.

SIKKERHETSVENTIL

Denne kompressoren er utstyrt med en sikkerhetsventil som er innstilt for å unngå overtrykk i lufttankene. Denne ventilen er forhåndsinnstilt på fabrikk, og vil ikke aktiveres før trykket i tanken når dette trykket.

⚠ **ADVARSEL: DENNE SIKKERHETSVENTILEN MÅ IKKE JUSTERES ELLER FJERNES. JUSTERINGER PÅ DENNE VENTILEN KAN FØRE TIL ALVORLIGE PERSONSKADER** Hvis dette utstyret trenger service eller vedlikehold, må du henvende deg til et autorisert DeWALT-servicesenter.

Utstyr og tilbehør:

For ethvert utstyr eller tilbehør du bruker med denne kompressoren, må det maksimalt tillatte, anbefalte trykket være tydelig markert på produktet, eller være tydelig oppført i bruksanvisningen. Overskridelse av trykkgrensen på dette tilbehøret (omfatter, men er ikke begrenset til: trykkluftverktøy, pneumatisk tilbehør, sprøtepistoler, luftslanger, luftslangeforbindelser, dekk og andre oppblåsbare gjenstander) kan føre til at de sprekker, eller eksploderer, og føre til alvorlige personskader.

- Du må aldri overskride det maksimalt tillatte trykket som anbefales av produsenten for ethvert utstyr eller tilbehør som du bruker med denne kompressoren.

ARBEIDSSYKLUS:

For å sikre lang levetid for DeWALT trykkluftkompressoren, må den ikke brukes med en lenger arbeidssyklus enn den som er indikert i oversikten over tekniske data. Hvis, for eksempel, denne trykkluftkompressoren pumper luft for mer enn 25% av én time, da er kompressorens kapasitet mindre enn luftmengden som kreves av tilbehøret. Luftvolumet som kreves av utstyret eller tilbehøret, må alltid avpasses til luftmengden som leveres av kompressoren.

For å unngå overoppheting av elektromotoren, er denne kompressoren konstruert for ikke-kontinuerlig drift, som markert på typeskiltet (for eksempel, S3-25 betyr 2,5 minutter PÅ, 7,5 minutter AV).

TA GODT VARE PÅ DENNE BRUKSANVISNINGEN OG LA DEN VÆRE TILGJENGELIG TIL ANDRE BRUKERE AV DETTE APPARATET!!

BRUK OG VEDLIKEHOLD

MERK: Opplysningene i denne veiledningen er skrevet for å bistå brukeren under bruk av kompressoren og ved vedlikehold på denne. Noen av illustrasjonene i denne veiledningen viser detaljer eller tilbehør, som kan avvike fra de på din egen kompressor.

INSTALLASJON

Etter å ha tatt kompressoren ut av emballasjen og kontrollert. Om den er i perfekt stand og ikke har lidd skade under transporten, skal følgende utføres:

KUN DPC16PS

⚠ **Forsiktig: Fare for personskader. Unngå å plassere hendene mellom håndtaket og topppanelet for å unngå klemskader.**

1. Plasser håndtaket (5) i bøssingene på topppanelet (7).
2. Trykk ned trykknappene og skyv håndtaket gjennom de første bøssingene til det stopper ved de andre bøssingene.
3. Stikk hånden under topppanelet og trykk på trykknappene igjen, og skyv gjennom de andre bøssingene.
4. Trekk håndtaket helt opp så langt det går. Vri knottene (15) for å låse håndtaket på plass. VIKTIG: Trekk alltid opp håndtaket og lås det på plass før du bruker trallefunksjonen.
5. Hvis du ikke bruker trallefunksjonen, løsne knottene og trekk håndtaket ned så langt det går.

SMØREMIDLER OG OLJE - KUN DPC16PS

⚠ **FORSIKTIG:** Kompressoren ble levert med olje i veivhuset. Sjekk nøye om oljenivået er riktig. Ikke prøv å ta luftkompressoren i bruk uten å fylle på olje i veivhuset. Selv kort tids drift kan føre til store skader hvis det ikke er fylt på olje og gjennomført innkjøring. Følg anvisningene under Første gangs bruk i kapittelet Drift når du har fullført alle de nødvendige trinnene.

⚠ **Forsiktig:** Multigrade-motorolje, som 10W30, bør ikke brukes i luftkompressorer. De gir karbonavleiringer på kritiske komponenter og reduseres kompressorens ytelse og levetid. Bruk DeWALT syntetisk kompressorolje eller SAE 40 kompressorolje uten additiver.

1. Plasser enheten på et plant underlag.
2. Ta ut oljepinnen (13) og sjekk oljenivået. Fyll gradvis på DeWALT syntetisk kompressorolje eller SAE 40 kompressorolje uten additiver hvis det behøves. NB: Se Spesifikasjoner for pumpeoljekapasitet.

⚠ **Forsiktig:** Risiko for usikker funksjon. Hvis du fyller på for mye olje, kan dette føre til at kompressoren svikter før tiden ikke fyll på for mye.

3. Sett oljepeilepinnen på plass igjen.

NB: Noen enheter (DPC6MRC, DPC10RC) er utstyrt med en oljefri pumpe. Det er ingen olje som skal utskiftes eller sjekkes.

ELEKTRISK TILKOBLING

Ikke mishandle ledningen. Bruk aldri ledningen til å bære, trekke eller koble fra det trykkluftdrevne verktøyet. Hold ledningen vekk fra varme, olje, skarpe kanter og bevegelige deler.

Skadde eller sammenfiltrede ledninger øker risikoen for elektrisk støt.

Enfasekompressorer leveres med en elektrisk ledning og et støpsel med to poler og jording. Kompressoren må kobles til en jordet stikkontakt.

VIKTIG: Bruk aldri jordet stikkontakt i stedet for jordlederen. Jordforbindelsen må være i overensstemmelse med gjeldende sikkerhetsstandarder (EN 60204). Støpselet på strømledningen må ikke brukes som bryter, men må settes i en stikkontakt som er kontrollert av en egnet differensialbryter (termobryter).

⚠ **FARE: RISIKO FOR ELEKTRISK STØT. FEILAKTIG JORDING KAN FØRE TIL ELEKTRISK STØT.**

Ikke gjør noen endringer på det medfølgende støpselet. Hvis det ikke passer til stikkontakten på bruksstedet, må det installeres en egnet stikkontakt av en faglært elektriker.

Reparasjoner på ledningssettet MÅ utføres av en faglært elektriker.

KLARGJØRING TIL BRUK

SJEKKLISTE FØR OPPSTART

1. Pass på at på/av-bryteren (6) er i stillingen OFF.
2. Sett strømledningen inn i stikkontakten til den aktuelle strømkretsen. Se Elektrisk tilkobling (ovenfor).
3. Pass på at lufttanken er tappet av, se Tappe av lufttank under Vedlikehold.
4. Pass på at avtappingsventilen (2) er lukket.
5. Pass på at sikkerhetsventilen(14) fungerer som den skal, se Kontroller sikkerhetsventil under Vedlikehold.
6. Kontroller pumpeoljenivået, se Kompressorpumpeolje under Vedlikehold. (Kun DPC16PS)
- ⚠ **FORSIKTIG:** Ikke bruk kompressoren uten olje eller med feil olje. DeWALT er ikke ansvarlig for kompressorsvikt som skyldes bruk av feil olje.
7. Drei reguleringsknappen (4) mot urviseren til den er helt lukket. Pass på at reguleringsstrykkmåleren viser 0 bar (0 psi).
8. Koble til slange og tilbehør.

⚠ **Advarsel:** Risiko for usikker funksjon. Hold godt fast i slangen når du installerer den eller kobler den fra, for å forhindre at den pisker rundt.

9. Pass på at alle deksler og skilt er på plass og sikkert festet, og at skiltene er leselige. Ikke bruk kompressoren før alle punktene er bekreftet.

⚠ **Advarsel:** Risiko for revning. For høyt lufttrykk fører til en farlig risiko for revning. Kontroller produsentens maksimale trykkverdier for lufttrykkverktøy og tilbehør. Regulatorutgangstrykket må aldri overstige maksimumstrykket.

FØRSTE GANGS BRUK

⚠ FORSIKTIG: Fare for materielle skader. Hvis innkjøringsanvisningene ikke følges nøye, kan dette føre til alvorlige skader på kompressoren.

Denne prosedyren må gjennomføres før luftkompressoren tas i bruk for første gang, og når tilbakeslagsventilen eller en kompressorpumpe-/motor har blitt skiftet ut.

1. Pass på at på/av-bryteren (6) er i stillingen OFF.

NB: Hvis slangen ikke er koblet til hurtigtilkoblingen, trekk koblingen tilbake til den klikker, for å forhindre at det slipper ut luft fra hurtigtilkoblingen.

2. Sett strømledningen inn i stikkkontakten til den aktuelle strømkretsen. Se Spenning og Vernebrytere under Installasjon.

3. Åpne avtappingsventilen (mot urviseren) fullstendig slik at luften slipper ut, og for å unngå trykkoppbygging i lufttanken i innkjøringsperioden.

4. Sett på/av-bryteren i stillingen ON. Kompressoren vil starte.

5. La kompressoren gå i 20 minutt.

6. Lukk avtappingsventilen etter 20 minutt ved å dreie den med urviseren. Tanken vil fylles opp til utkoblingstrykket og motoren vil stanse.

7. Trykkluft vil være tilgjengelig til den brukes eller slippes ut.

OPPSTART

Kontroller at strømmettet stemmer overens med det som er angitt på skiltet med elektriske data - det tillatte toleranseområdet er +/-5 %. Drei eller trykk til stillingen "0". Sett støpselet i stikkkontakten og start kompressoren, sett trykkbryteren til stillingen "I".

Kompressorens funksjon er helautomatisk, og er styrt av trykkbryteren som stopper den, når trykket i tanken når maksimal verdi. Den starter igjen, når trykket faller til minimumsverdi. Trykkforskjellen mellom den maksimale og den minimale verdien er normalt ca. 2 bar (29 psi). Eksempel: Kompressoren stanser, når den når 8 bar (116 psi – maksimalt driftstrykk), og den starter automatisk igjen, når trykket inne i tanken er falt til 6 bar (87 psi). Etter at kompressoren er koblet til strømmettet, skal den lades med høyeste trykk for å kontrollere funksjonen.

MERK: Enheten som består av toppstykket/sylindere/ utløpsrøret kan oppnå høye temperaturer. Vær derfor forsiktig, når du arbeider i nærheten av disse delene, og berør dem ikke for å unngå mulige forbrenninger.

VIKTIG

Elektrokompressorene må kobles til en stikkontakt som er beskyttet gjennom en passende differensialbryter (termobryter). Motoren er styrt med en automatisk termobryter som er plassert inne i viklingen – denne stanser kompressoren når motortemperaturen oppnår unormalt høye verdier (180 °C). Hvis termobryteren har løst ut, starter kompressoren automatisk igjen etter 10 til 15 minutter.

JUSTERING AV ARBEIDSTRYKKET

Det er ikke nødvendig å bruke det maksimale arbeidstrykket hele tiden. Tvert imot, trykkluftverktøyet som brukes krever

ofte mindre trykk. På kompressorer som er utstyrt med en trykkbegrenser, er det viktig å regulere driftstrykket korrekt.

Juster trykket til den krevde verdien ved å dreie knappen med klokken for å øke trykket, og mot klokken for å redusere det. Når det optimale trykket er oppnådd, skal knappen låses ved å trykke den nedover. For trykkbegrensere som ikke er utstyrt med en trykkmåler, kan reguleringen av trykket avleses på måleskalaen, som er plassert på selve trykkbegrenseren.

På trykkbegrensere som er utstyrt med en trykkmåler, kan trykket avleses på selve trykkmåleren.

ADVARSEL: Noen trykkregulatorer er ikke utstyrt med "trykk/låseknapp", i dette tilfellet justeres trykket ganske enkelt ved å dreie knappen.

STANSE KOMPRESSOREN

1. Drei eller trykk bryteren/knappen til stillingen "0" (avhengig av type trykkbryter som er montert på kompressoren). Du må IKKE slå av enheten på stikkkontakten eller ved å trekke ut støpselet.

2. Drei reguleringsknappen (4) mot urviseren til den er helt lukket. Pass på at reguleringstrykkmåleren viser 0 bar (0 psi).

3. Fjern slange og tilbehør.

4. Tapp av lufttanken, se **Tappe av lufttank** under Vedlikehold. Pass på at lufttanktrykkmåleren viser 0 bar (0 psi).

Vedlikehold

⚠ ADVARSEL: Slå enheten av og koble maskinen fra strømkilden før du installerer og fjerner tilbehør, før du justerer eller endrer innstillinger eller når du skal foreta reparasjoner.

En utilsiktet oppstart kan føre til personskader.

Følgende prosedyrer må følges i forbindelse med vedlikehold eller service på luftkompressorer.

NB: La luftkompressoren kjøle seg ned før service påbegynnes.

NB: Alle trykkluftsystemer inneholder forbruksmaterialer og deler (f.eks. olje, filtre, separatorer) som skiftes ut jevnlig. Disse brukte materialene og delene kan inneholde stoffer som er underlagt forskrifter og må avfallshåndteres i henhold til lokale og nasjonale lover og forskrifter.

NB: Noter deg delenes posisjoner og plassering under demonteringen for å gjøre det lettere å montere dem igjen.

NB: Alle serviceoppgaver som ikke er med i dette avsnittet må utføres av DeWALTs serviceverksted eller et serviceverksted autorisert av DeWALT.

TAPPE AV LUFTTANKEN

Kondensen i tanken må tappes av daglig ved å åpne avtappingskranen (2) under tanken. Vær forsiktig hvis det er trykkluft inni sylindere, da vannet kan strømme ut med stor kraft.

1. Bekreft at kompressoren er slått av og satt til "Off".
2. Hold i håndtaket og vipp kompressoren mot avtappingsventilen, slik at den er plassert i bunnen av tanken.
3. Drei avtappingsventilene for å åpne den.
4. Hold kompressoren på skrå til all væsken er fjernet.

Kondens fra oljesmurte kompressorer må ikke tømmes i avløpssystemet eller i miljøet da den inneholder olje.

KONTROLLERE SIKKERHETSVENTIL (14)

⚠ ADVARSEL: Varme overflater. Fare for forbrenning. Etterkjøler, pumpehode og omkringliggende deler er svært varme og må ikke berøres. La kompressoren kjøles ned før det utføres service på den.

⚠ ADVARSEL: Risiko for revning. Hvis sikkerhetsventilen ikke fungerer som den skal, kan dette føre til trykket blir for høyt, slik at tanken revner eller eksploderer.

Trekk i ringen på sikkerhetsventilen før du starter kompressoren for å være sikker på at sikkerhetsventilene fungerer uten problemer. Hvis ventilene sitter fast eller ikke beveger seg lett, må den skiftes ut med en ventil av samme type.

KONTROLLERE LUFTFILTERELEMEN (10)

⚠ ADVARSEL: Varme overflater. Fare for forbrenning. Etterkjøler, pumpehode og omkringliggende deler er svært varme og må ikke berøres. La kompressoren kjøles ned før det utføres service på den.

1. Pass på at på/av-bryteren (6) er i stillingen OFF.
2. La enheten kjøles ned.
3. Ta luftfilteret(10) av enheten.
4. Press filtertoppen forsiktig av holderen.
5. Ta elementet av filterholderen.
6. Blås elementet rent med luft hvis det må rengjøres. Skift ut hvis nødvendig. Kjøp reservedeler fra din lokale forhandler eller autoriserte serviceverksted. Bruk alltid identiske reservedeler.
7. Sett elementet tilbake i holderen.
8. Klikk filtertoppen på plass på filterholderen.
9. Monter luftfilteret på enheten igjen. Pass på at utblåsningsåpninger peker nedover.

VEDLIKEHOLDSSKJEMA				
Prosedyre	Daglig	Ukentlig	Månedlig	1 år eller 200 timer
Kontroller sikkerhetsventil	X			
Inspiser luftfilterfilter *		X		
Tapp av lufttanken	X			
Kontroller oljepumpenivå	X			
Skift pumpeolje (Kun DPC16PS)**				X
Oljelekkasjeinspeksjon (Kun DPC16PS)	X			
Kontroller for uvanlig lyder/vibrasjoner	X			
Kontroller for luftlekkasjer*	X			
Rengjør utsiden av kompressoren		X		
* Påfør en såpevannsløsning omkring skjøter for å avdekke eventuelle lekkasjer. Se om det dannes seg luftbobler mens kompressoren pumper opp trykket etter at trykket kobles ut.				
** Pumpeoljen må skiftes ut etter de 20 første driftstimene. Skift deretter DeWALT syntetisk kompressorolje eller SAE 40 kompressorolje uten additiver hver 200 timer eller en gang om året, alt etter hva som kommer først.				
* Utføres oftere ved støvete eller fuktige omgivelser				

⚠ **FORSIKTIG:** Risiko for usikker funksjon. Ikke bruk kompressoren uten luftinntaksfilter.

KOMPRESSORPUMPEOLJE (KUN DPC16PS)

SJEKKE OLJE

⚠ **ADVARSEL:** Varmer overflater. Fare for forbrenning. Etterkjøler, pumpehode og omkringliggende deler er svært varme og må ikke berøres. La kompressoren kjøles ned før det utføres service på den.

1. Pass på at på/av-bryteren er i stillingen OFF.
2. Plasser enheten på et flatt underlag.
3. Ta ut oljepeilepinnen (13) og tørk av den.
4. Sett oljepeilepinnen helt inn i oljepåfyllingsåpningen i noen sekunder slik at oljen setter seg på peilepinnen.
5. Ta ut peilepinnen for å lese av oljenivået. Oljen skal ikke gå over maksimumsmerket på peilepinnen. Hvis oljen ligger under den laveste markeringen, fyll på samme type olje i veivhuset og følg trinn 4 - 6.

NB: Når man fyller på olje i veivhuset strømmer oljen veldig sakte inn i pumpen. Hvis oljen fylles på for fort, vil den renne over og det ser ut som det er fullt.

⚠ **FORSIKTIG:** Risiko for usikker funksjon. Hvis du fyller på for mye olje, kan dette føre til at kompressoren svikter før tiden. Ikke fyll på for mye.

6. Sett oljepinnepinnen på plass igjen.

SKIFTE OLJE

NB: Pumpeolje inneholder stoffer som er underlagt forskrifter og må avfallshåndteres i henhold til lokale og nasjonale lover og forskrifter.

⚠ **ADVARSEL:** Varmer overflater. Fare for forbrenning. Etterkjøler, pumpehode og omkringliggende deler er svært varme og må ikke berøres. La kompressoren kjøles ned før det utføres service på den.

1. Pass på at på/av-bryteren er i stillingen OFF.
2. La enheten kjøles ned.
3. Trekk kompressorstøpselet ut av stikkkontakten.
4. Tapp av lufttanken.
5. Plasser en egnet beholder pumpedreneringspluggen (17).
6. Ta oljepeilepinnen (13) ut av veivhuset.
7. Fjern oljedreneringspluggen (17).
8. Gi det rikelig med tid så all oljen renner ut. (Hvis du vipper kompressoren mot dreneringspluggen går avtappingen lettere.)

9. Sett inn oljedreneringspluggen.

10. Fyll pumpen med DeWALT syntetisk kompressorolje eller SAE 40 kompressorolje uten additiver.

11. Sett oljepinnepinnen på plass igjen.

UTBEDRING AV MINDRE FEILFUNKSJONER

Luftutslipp fra ventilen under trykkbryteren

Dette problemet forårsakes av en mangelfull tetning av sikkerhetsventilen foreta følgende inngrep:

- Tøm tanken fullstendig for trykk
- Skru det sekskantede ventilhodet av
- Rens både gummiskiven og dens holder grundig.
- Monter alle delene riktig på igjen.

Luftutslipp

Dette kan skyldes mangelfull tetning av forbindelsene – kontroller alle forbindelsene ved å fukte dem med såpevann.

Kompressoren starter ikke

Hvis kompressoren har vanskeligheter med å starte, kontroller følgende:

- Tilsvarer nettspenningen den spenningen som er angitt på typeplaten?
- Har den elektriske skjøteledningen passende tverrsnitt eller lengde?
- Er romtemperaturen, hvor det arbeides for lav? (under 0 °C)
- Er det olje i huset for å sikre smøringen?
- Er den elektriske ledningen forsynt med strøm? (stikkontakter riktig tilkoblet, termobryter, sikringer i god stand).

Kompressoren stopper ikke

- Hvis kompressoren ikke stopper når maksimumstrykket er nådd, aktiveres sikkerhetsventilen. En kompressor med defekt sikkerhetsventil må ALDRI brukes - kontakt nærmeste serviceverksted med det samme.

VIKTIG

- Ikke løsne tilslutninger, når tanken er under trykk.
- Kontroller alltid, at tanken er tømt for trykk.
- Du må ikke bore hull, sveise, eller forandre formen på trykklufttanken med hensikt.
- Foreta ikke inngrep på kompressoren, uten først å ha trukket støpselet ut av stikkkontakten.
- Romtemperatur ved drift: 0 °C til +35 °C.

NYTTIGE RÅD FOR EFFEKTIV FUNKSJON

- For en effektiv drift av maskinen ved full kontinuerlig belastning og ved maksimalt driftstrykk, må du sørge for at temperaturen på arbeidsområdet innendørs ikke overskrider +25 °C.

DISSE KOMPRESSORENE ER IKKE KONSTRUERT FOR KONTINUERLIG DRIFT. DE BØR KUN BRUKES FOR BRUKSOMRÅDER, HVOR BRUKEN IKKE OVERSKRIDER 25 % AV DRIFTSTIDEN I LØPET AV EN TIME.

LAGRING AV INNPAKKET OG UPAKKET KOMPRESSOR

Under hele lagringstiden, før kompressoren pakkes ut og blir brukt, må den lagres på et tørt sted ved en temperatur mellom +5 °C og + 45 °C, og beskyttes mot ekstreme værforhold. Under hele lagringstiden, hvis kompressoren ikke skal brukes på grunn av produksjonsstopp etter å ha pakket den ut, må den tildekkes for å beskytte den mot støv som kunne sette seg på komponentene. Oljen må skiftes ut og kompressorens driftstilstand må kontrolleres, hvis den ikke har vært brukt over lengre tid.

TRYKKLUFTFORBINDELSER

Sørg for at du alltid bruker rør til trykkluft, som har de egenskapene angående maksimalt trykk som kreves for kompressoren. Forsøk ikke å reparere defekte rør.

VI FORBEHOLDER OSS RETTEN TIL Å FORETA ENDRINGER NÅR SOM HELST NÅR DET ANSES SOM NØDVENDIG, UTEN FORUTGÅENDE VARSEL.

- Rett ikke vannstråler eller brennbare væsker mot kompressoren.

- Plasser ikke brennbare gjenstander i nærheten av kompressoren.

- Når kompressoren ikke er i bruk, skal trykkbryteren stilles på "0" (AV).

- Rett aldri trykkluftstråler mot personer eller dyr

- Flytt ikke kompressoren når det er trykk i tanken. – Vær oppmerksom på at noen av kompressorens deler, slik som toppstykke og utløpsrør, kan oppnå meget høye temperaturer. Rør ikke disse delene for å unngå forbrenninger.

- Flytt kompressoren ved å løfte eller trekke den med de egnede grepene eller håndtakene

- Barn og dyr må ikke komme i nærheten av maskinens arbeidsområde.

- Hvis kompressoren brukes til lakking: a) Ikke arbeid i lukkede rom eller i nærheten av åpne flammer b) Sørg for tilstrekkelig ventilasjon på arbeidsstedet c) Beskytt nese og munn med en egnet maske. Følg bruksanvisningen for utstyret / tilbehøret og overhold sikkerhetskravene.

- Bruk ikke kompressoren i tilfelle av skadet strømkabel eller støpsel, men kontakt et autorisert servicesenter for utskiftning av defekte elementer med originale deler.

- Hvis kompressoren er plassert på en hylle eller en flate som befinner seg over gulvhøyde, skal kompressoren fastgjøres for å unngå at den kan falle ned under bruken.

- Legg ikke hender eller gjenstander inn i beskyttelsesristene for å unngå fysiske skader på deg selv, eller skader på kompressoren.

- Bruk ikke kompressoren som stump gjenstand mot ting eller dyr, for å unngå alvorlige skader.

- Ta alltid støpselet ut av den elektriske stikkkontakten når du har avsluttet bruken av kompressoren.

ELEKTROKOMPRESSOR-MODELLER

For det europeiske markedet er kompressoren produsert i overensstemmelse med direktiv 2009/105/EC For det europeiske markedet er kompressoren produsert i overensstemmelse med direktiv 2006/42/EC.

For det europeiske markedet er kompressoren produsert i overensstemmelse med direktiv 2000/14/EC.

Lydtrykknivå målt i fritt felt med en avstand på 4 m ved maksimalt driftstrykk.

FEILRETTINGSVEILEDNING

Dette avsnittet gir deg en liste over de hyppigst forekommende funksjonsfeilene, årsakene deres og korrigerende tiltak. Betjeningspersonell eller vedlikeholdspersonell kan utføre noen korrigerende tiltak, mens andre krever hjelp fra en kvalifisert DeWALT-tekniker eller din forhandler.

Problem	Kode
For høyt trykk i lufttanken - sikkerhetsventilen utløses	1,2
Luftlekkasjer	3
Luftlekkasjer i lufttank eller sveiseskjøter på lufttank	4
Luftlekkasjer mellom hode og ventilplate	5
Luftlekkasjer fra sikkerhetsventil	6
Bankelyd	6,16,17
Trykkvisning på reguleringstrykkmåler faller når tilbehør brukes	7
Kompressoren leverer ikke nok luft til å drive tilbehøret	8,9,10,11,12,15
Reguleringsknappen har kontinuerlig luftlekkasje	13
Regulator vil ikke stenge luftuttaket	13
Fukt i pumpeveivhuset	14,18
Motoren vil ikke gå	11,19,20,21,22, 23,24,25,26

KODE	MULIG ÅRSAK	MULIG LØSNING
1	Trykkbryteren slår ikke av motoren når kompressoren når utkoblingsstrykket	Sett på/av-bryteren til OFF, hvis enheten ikke slår seg av, kontakt et DeWALT serviceverksted eller et serviceverksted autorisert av DeWALT.
2	Utkoblingspunkt på trykkbryter for høyt	Kontakt et DeWALT serviceverksted eller et serviceverksted autorisert av DeWALT.
3	Rørmonteringer er ikke tette nok	Stram monteringer der hvor man kan høre at luft slipper ut. Kontroller monteringer med løsning av såpevann. Ikke stram for mye.
4	Defekt lufttank	Lufttanken må skiftes ut. Ikke reparer lekkasjen. MADVARSEL: Risiko for revning. Ikke bor, sveis eller gjør endringer på lufttanken da dette vil svekke konstruksjonen. Lufttanken kan sprekke eller eksplodere.
5	Pakninger som lekker	Kontakt et DeWALT serviceverksted eller et serviceverksted autorisert av DeWALT.
6	Defekt sikkerhetsventil	Aktiver sikkerhetsventilen ved å trekke i ringen. Hvis ventilen fremdeles lekker må den skiftes ut.
7	Regulator er ikke korrekt stilt inn for tilbehøret som brukes	Det er normalt at trykket faller noe ved bruk av tilbehør, juster regulatoren som beskrevet i Regulator under Funksjoner hvis trykkfallet er for høyt. NB: Juster det regulerte trykket under samme strømningsforhold som når tilbehøret er i bruk.
8	Langvarig overforbruk av luft	Reduser bruken av luft.
9	Kompressoren er ikke stor nok for tilbehøret	Kontroller luftbehovet for tilbehøret. Hvis dette er høyere enn CFM eller trykket som leveres av kompressoren din, trengs det en større kompressor for å drive tilbehøret.
10	Hull i luftslange	Skift ut luftslangen.

KODE	MULIG ÅRSAK	MULIG LØSNING
11	Tilbakslagsventil tilstoppet	Ta av og rengjør eller skift ut.
12	Luftlekkasjer	Stram monteringer.
13	Regulator er skadet	Skift ut.
14	Enheden brukes i fuktige omgivelser	Flytt enheten til et tørt og godt ventilert område
15	Tilstoppet luftinntaksfilter	Rengjør eller skift ut luftinntaksfilter
16	Motor- eller pumpeoljenivå er lavt	Fyll på samme type olje i veivhuset. Se Kompressorpumpeolje under Vedlikehold.
17	Karbonavleiringer i pumpen	Kontakt et DeWALT serviceverksted eller et serviceverksted autorisert av DeWALT.
18	Oljetype med additiver er bruk i pumpen	Tapp ut oljen og fyll opp pumpen igjen med DeWALT syntetisk kompressorolje eller SAE 40 kompressorolje uten additiver.
19	Vernebryter for motoroverbelastning har løst seg ut	Se Motoroverbelastning under Funksjoner.
20	Skjøteledning har feil lengde eller tykkelse	Kontroller om ledningstykkelsen og -lengden er korrekt. Se Skjøteledninger under Installasjon.
21	Løse elektriske tilkoblinger	Kontakt et DeWALT serviceverksted eller et serviceverksted autorisert av DeWALT.
22	Mulig defekt motor eller startkondensator	Kontakt et DeWALT serviceverksted eller et serviceverksted autorisert av DeWALT.
23	Sprøytemaling på interne motordeler	Kontakt et DeWALT serviceverksted eller et serviceverksted autorisert av DeWALT. Ikke la kompressoren gå i sprøytelakkeringsområdet. Se advarsel om antennelige damper.
24	Sikring røket, vernebryter utløst	1.Kontroller sikringsboks for røket sikring og skift ut hvis nødvendig. Tilbakestill vernebryter. Ikke bruk en sikringer eller vernebrytere med høyere verdier enn det som er spesifisert for den aktuelle strømkretsen. 2.Kontroller at korrekt sikring er brukt. Bruk kun trege sikringer. 3.Kontroller for lav spenning og/eller at korrekt skjøteledning er brukt. 4.Koble fra annet elektrisk utstyr fra strømkretsen, eller bruk en egen krets for kompressoren.
25	Tanktrykket overskrider trykkbryterens innkoblingsstrykk	Motoren vil starte automatisk når tanktrykket faller under trykkbryterens innkoblings trykk.
26	Avlastingsventilen på trykkbryteren har ikke sluppet ut overstigende trykk	Sett på/av-bryteren til OFF. Skift ut bryteren hvis ventilen ikke åpner. Kontakt et DeWALT serviceverksted eller et serviceverksted autorisert av DeWALT.

RENGJØRING

⚠ **ADVARSEL:** Blås skitt og støv ut av hovedkabinettet så snart du ser skitt samle seg i og omkring ventilasjonsåpningene. Bruk øyevern når du utfører dette arbeidet.

⚠ **ADVARSEL:** Bruk aldri løsemidler eller andre sterke kjemikalier til å rengjøre ikke-metalliske deler på kompressoren. Disse kjemikaliene kan svekke materialene som er brukt i disse delene. Bruk en klut fuktet med vann og mild såpe. Ikke la det komme inn væske på innsiden av kompressoren; senk den aldri ned i væske

VALGFRITT TILBEHØR

⚠ **ADVARSEL:** Siden tilbehør som ikke leveres av DeWALT ikke har blitt testet sammen med dette produktet, kan bruk av slikt tilbehør sammen med kompressoren utgjøre en risiko. For å redusere risikoen for personskader, bør kun tilbehør anbefalt av DeWALT brukes sammen med dette produktet.

BESKYTTELSE AV MILJØET



Kildesortering. Dette produktet må ikke kastes sammen med vanlig husholdningsavfall.

Hvis ditt DeWALT-produkt en dag må skiftes ut, eller du ikke lenger har bruk for det, må du ikke kaste det sammen med vanlig husholdningsavfall. Kildesortering dette produktet når det skal kastes.



Kildesortering av brukt utstyr og emballasje gjør at materialene kan resikuleres og gjenbrukes. Gjenbruk av resirkulerte materialer bidrar til å redusere miljøforurensning og reduserer behovet for råmaterialer.

Lokale ordninger kan omfatte separat innsamling av elektriske produkter fra husholdningen, innlevering på kommunale gjenvinningsstasjoner eller hos forhandleren når du kjøper et nytt produkt.

DeWALT tilbyr en ordning for innsamling og resirkulering av DeWALT-produkter som er uttjent. For å benytte deg av denne tjenesten, vennligst lever produktet til et autorisert verksted, som vil ta imot det for deg.

Du kan finne hvor ditt nærmeste autoriserte verksted er ved å kontakte ditt lokale DeWALT-kontor på adressene som er oppgitt i denne bruksanvisningen. Du finner også en liste over autoriserte DeWALT-verksteder og all informasjon om våre ettersalgstjenester på internett på adressen: www.2helpU.com.

Modell	DPC6MRC-GB DPC6MRC-QS	DPC10RC-GB DPC10RC-QS	DPC10RC-LX	DPC16PS-GB DPC16PS-QS	DPC16PS-LX
Tankstørrelse (l)	6	10	10	16	16
Volt (ac V)	230	230	110	230	110
Effekt _{topp} Hestekrefter / kW	1,5 / 1,1	2,0 / 1,5	2,0 / 1,5	2,5 / 1,8	2,5 / 1,8
Effekt _{min} Hestekrefter / kW	1,5 / 1,1	1,85 / 1,4	1,85 / 1,4	2,3 / 1,7	2,3 / 1,7
Strømstyrke (A)	5	6	13,5	8	14
Pumpetype	Oljefri	Oljefri	Oljefri	Oljesmurt	Oljesmurt
Støy / målesikkerhet, L _{WA} / K _{WA}	97 / 1,5	97 / 1,5	97 / 1,5	91 / 1,5	91 / 1,5
Støy / målesikkerhet, L _{PA} / K _{PA}	77	77	77	71	71
Maksimalt arbeidstrykk(bar / psi)	8 / 116	10 / 145	10 / 145	10 / 145	10 / 145
Luffortrengning (l/min / cfm)	170 / 6,0	216 / 7,6	216 / 7,6	240 / 8,4	208 / 7,3
Leveringsmengde (l/min / cfm) @ 7 bar	75	82	82	150	115
Kompressorturtall i 1/min (rpm)	3400	3400	3400	2850	2850
Vekt (kg)	12,8	17,5	17,5	37,5	37,5
Kapslingsgrad	IP20	IP20	IP20	IP20	IP20



Ler o manual de instruções:

Ler atentamente o manual de instruções antes de instalar, pôr em funcionamento ou intervir no compressor.

MARCAÇÕES NA FERRAMENTA

A ferramenta possui os seguintes pictogramas:



PERIGO DE CHOQUE ELÉCTRICO:

ATENÇÃO: É obrigatório desligar a alimentação eléctrica da máquina antes de efectuar qualquer intervenção no compressor.



PERIGO DE TEMPERATURAS ELEVADAS:

ATENÇÃO: No compressor existem algumas peças que podem atingir temperaturas elevadas.



PERIGO DE ARRANQUE ACIDENTAL:

Atenção: o compressor pode arrancar automaticamente depois de uma falha de corrente eléctrica e posterior ligação da mesma.



UTILIZE PROTEÇÃO AUDITIVA

INFORMAÇÕES IMPORTANTES

Ler atentamente todas as instruções de funcionamento, os conselhos para a segurança e os avisos do Manual de Instruções antes da utilização e da manutenção do compressor. A maioria dos acidentes com a utilização do compressor e a sua manutenção, é devida ao desrespeito pelas regras de segurança elementares. Identificando a tempo as situações de perigo potenciais e obedecendo às regras de segurança adequadas, serão evitados os acidentes. As regras fundamentais para a segurança estão descritas na secção “SEGURANÇA” deste manual e também na secção que fala da utilização e da manutenção do compressor. As situações perigosas a evitar, para prevenir todos os riscos de lesões pessoais graves ou danos na máquina, estão assinaladas na secção “AVISOS” deste Manual de Instruções e nas secções que contêm as instruções de funcionamento e de manutenção. Nunca utilizar o compressor de modo impróprio mas somente no modo aconselhado pelo fabricante, a menos que se tenha a absoluta certeza de que não possa ser perigoso, nem para o utilizador, nem para as pessoas que se encontrem nas proximidades.

Utilize o compressor DeWALT apenas para as finalidades para as quais foi concebido, como: ferramentas pneumáticas para pregar, pulverização de tinta, enchimento de pneus, etc. Certifique-se sempre de que a ferramenta que estiver a ligar possui um valor de pressão de ar adequado.

SIGNIFICADO DAS PALAVRAS DE SINALIZAÇÃO

⚠ **AVISOS:** indica uma situação potencialmente perigosa que, se ignorada, pode provocar lesões pessoais graves.

⚠ **PRECAUÇÕES:** indica uma situação perigosa que, se ignorada, pode provocar lesões pessoais moderadas e danos na máquina.

NOTA: evidencia uma informação essencial

Instruções de segurança

INSTRUÇÕES IMPORTANTES PARA A UTILIZAÇÃO DO COMPRESSOR EM SEGURANÇA.

⚠ **ATENÇÃO: O USO INADEQUADO OU INSEGURO DO COMPRESSOR PODE CAUSAR A MORTE OU GRAVES LESÕES PESSOAIS. PARA EVITAR ESSES RISCOS, SIGA ESTAS INSTRUÇÕES DE SEGURANÇA BÁSICAS.**

LER TODAS AS INSTRUÇÕES

1. NÃO TOCAR NAS PEÇAS EM MOVIMENTO Nunca pôr as mãos, dedos ou outras partes do corpo perto das peças em movimento do compressor.

2. NÃO USAR O COMPRESSOR SEM AS PROTECÇÕES MONTADAS Nunca usar o compressor sem que todas as protecções estejam perfeitamente montadas no seu próprio lugar (por ex: coberturas, protecções das correntes, válvula de segurança). Se a manutenção ou uma reparação exigirem a remoção destas protecções, assegurar-se que, antes de usar novamente o compressor, as protecções foram repostas no seu lugar.

3. UTILIZAR SEMPRE ÓCULOS DE PROTECÇÃO Utilizar sempre óculos ou protecções equivalentes para os olhos. O ar comprimido nunca deve ser dirigido a ninguém nem a qualquer parte do corpo.

4. PROTEGER-SE A SI PRÓPRIO CONTRA OS CHOQUES ELÉCTRICOS Evitar contactos acidentais do corpo com as superfícies do compressor com ligação à terra, tais como tubos, radiadores, ou aparelhos de refrigeração. Nunca usar o compressor em locais molhados ou húmidos.

5. DESLIGAR O COMPRESSOR Desligar o compressor da fonte de energia eléctrica e esvaziar completamente a pressão do depósito antes de efectuar qualquer trabalho, inspecção, manutenção, limpeza, substituição ou controlo de qualquer peça.

6. LIGAÇÕES ACIDENTAIS Não transportar o compressor enquanto estiver ligado à energia eléctrica ou quando o depósito está cheio de ar comprimido. Assegurar-se que o interruptor do baróstato está na posição OFF antes de ligar o compressor à energia eléctrica.

7. ARMAZENAR O COMPRESSOR DE MODO ADEQUADO Quando o compressor não é utilizado deve ser guardado num local seco. Manter afastado das crianças. Mantenha a área de armazenagem fechada.

8. MANTER A ÁREA DE TRABALHO LIMPA As áreas desarrumadas convidam ao perigo. Limpe todas as áreas de trabalho e retire as ferramentas desnecessárias, resíduos, móveis, etc. . .

9. MANTER AS CRIANÇAS AFASTADAS Evitar que as crianças ou qualquer outra pessoa, entre em contacto com o cabo de alimentação do compressor. Todas as pessoas estranhas devem ser mantidas a uma distância de segurança da zona de trabalho.

10. USAR ROUPA ADEQUADA Não usar roupas largas ou jóias pois estas podem ficar presas nas peças em funcionamento. Usar toucas que segurem os cabelos compridos.

11. TER CUIDADO COM O CABO DE ALIMENTAÇÃO Nunca puxar pelo cabo de alimentação para tirar a ficha da tomada. Manter o cabo afastado do calor, de óleo e de superfícies cortantes.

12. EFECTUAR A MANUTENÇÃO DO COMPRESSOR COM ATENÇÃO Seguir as instruções para a lubrificação. Inspeccionar o cabo de alimentação periodicamente e, se estiver danificado, deve ser reparado ou substituído por um Centro de Assistência Autorizado. (Inspeccionar periodicamente os cabos de extensão e substituí-los se estiverem danificados.)

13. EXTENSÕES ELÉCTRICAS PARA UTILIZAÇÃO NO EXTERIOR Quando o compressor é utilizado no exterior, utilizar somente extensões eléctricas adequadas para uso no exterior e marcadas como tal.

14. MANTENHA-SE ALERTA Tome atenção ao que está a fazer. Use o bom senso. Não use o compressor quando estiver cansado. O compressor nunca deve ser usado quando se está sob o efeito de álcool, drogas ou medicamentos que possam provocar sonolência.

15. CONTROLAR PEÇAS DANIFICADAS OU FUGAS DE AR Antes de utilizar novamente o compressor, se uma protecção ou outras peças estiverem danificadas, devem ser controladas atentamente para verificar se podem funcionar como previsto em segurança. Controlar o alinhamento da peças em movimento, tubos, manómetros, redutores de pressão, ligações pneumáticas e qualquer outra parte que possa ter influência no funcionamento normal. Todas as peças danificadas devem ser prontamente reparadas ou substituídas por um Serviço de Assistência Autorizado ou substituídas como indicado no Manual de Instruções. Não utilizar o compressor se o baróstato estiver avariado.

16. UTILIZAR O COMPRESSOR EXCLUSIVAMENTE PARA APLICAÇÕES ESPECIFICADAS Utilizar o compressor exclusivamente para aplicações especificadas no Manual de Instruções. Nunca use o ar comprimido para inalar ou respirar. Nunca se coloque em cima do compressor.

17. USAR O COMPRESSOR CORRECTAMENTE Pôr o compressor a funcionar de acordo com as instruções deste Manual. Não deixar as crianças utilizar o compressor ou as pessoas que não conheçam o seu funcionamento.

18. VERIFICAR SE TODOS OS PARAFUSOS, REBITES E TAMPAS ESTÃO BEM FIXADOS Verificar se todos os parafusos, rebites e chapas estão bem fixados. Verificar periodicamente as suas condições.

19. MANTER A GRELHA DE VENTILAÇÃO DO MOTOR LIMPA A ventilação do motor tem de se manter limpa para que o ar flua sempre bem. Verifique com frequência se há depósitos de pó.

20. PÔR O COMPRESSOR A FUNCIONAR NA VOLTAGEM ESPECIFICADA Pôr o compressor a funcionar na voltagem especificada na chapa das características eléctricas. Se o compressor é utilizado a uma voltagem superior à especificada, o motor rodará mais rapidamente e pode danificar o aparelho queimando o motor.

21. NUNCA USAR O COMPRESSOR SE ESTE ESTIVER DEFEITUOSO Se o compressor trabalha emitindo ruídos estranhos, com vibrações excessivas, ou parecer defeituoso, desligá-lo imediatamente e mandá-lo reparar num Centro de Assistência Autorizado.

22. NÃO LIMPAR AS PEÇAS EM PLÁSTICO COM SOLVENTES Os solventes, tais como a gasolina, diluentes, gasóleo ou outras substâncias que contenham álcool, podem danificar as peças de plástico. Se necessário, limpar as peças com um pano macio e água com sabão e secar bem.

23. USAR SOMENTE PEÇAS DE SUBSTITUIÇÃO ORIGINAIS A utilização de peças de substituição que não sejam originais, provocam a anulação da garantia e um funcionamento incorrecto do compressor. As peças de substituição originais podem ser adquiridas junto dos distribuidores autorizados.

24. NÃO MODIFICAR O COMPRESSOR Não modificar o compressor. Consultar um Centro de Assistência Autorizado para todas as reparações. Uma modificação não autorizada pode reduzir as capacidades do compressor, mas pode também ser a causa de graves acidentes para as pessoas que não tenham conhecimentos técnicos suficientes para efectuar essas modificações.

25. DESLIGAR O BARÓSTATO QUANDO O COMPRESSOR NÃO É UTILIZADO Quando o compressor não está em uso, colocar o manípulo do baróstato na posição "0" (OFF), desligar o compressor da corrente e abrir a torneira da linha para esvaziar o ar comprimido do depósito.

26. NÃO TOCAR NAS SUPERFÍCIES QUENTES DO COMPRESSOR Para evitar queimaduras, não tocar nos tubos, cilindros, e no motor.

27. NÃO DIRIGIR O JACTO DE AR DIRECTAMENTE PARA O CORPO Perigo de acidentes, nunca dirigir o jacto de ar para pessoas ou animais.

28. DESCARGA DA CONDENSAÇÃO DO DEPÓSITO Esvaziar o depósito diariamente ou cada 4 horas de trabalho. Abrir o dispositivo de descarga e inclinar o compressor, se necessário, para eliminar a água acumulada.

29. NÃO DESLIGAR O COMPRESSOR PUXANDO PELO CABO DE ALIMENTAÇÃO Utilizar o interruptor "0/1" (ON/OFF) do baróstato para desligar o compressor.

30. USE APENAS PEÇAS DE CONDUÇÃO DE AR RECOMENDADAS E ACEITÁVEIS PARA UMA PRESSÃO NÃO INFERIOR A 125 PSI (8,6 BAR) Risco de explosão. Use apenas peças de condução de ar recomendadas e aceitáveis para uma pressão não inferior a 125 psi (8,6 bar)

31. UTILIZAR PROTECÇÃO ADEQUADA PARA OUVIDOS E CABEÇA Utilizar roupa de protecção adequada quando usar o compressor e a ferramenta ou acessório ligados. Consultar o manual da ferramenta / acessório e respeitar todos os requisitos de segurança.

32. TENHA EM CONTA AS CONDIÇÕES AMBIENTAIS Nunca deixe o compressor à chuva. Nunca utilize o compressor em condições de humidade. Utilize uma boa iluminação. Nunca utilize o compressor junto de líquidos ou gases combustíveis.

PEÇAS DE SUBSTITUIÇÃO

Para as reparações utilizar somente peças de substituição originais idênticas às peças substituídas. As reparações só devem ser efectuadas por um Centro de Assistência Autorizado.

EXTENSÃO

Use apenas extensões com fichas de três bornes para ligação à terra e tomadas de três pólos que aceitem a ficha do compressor. Substitua ou repare o cabo danificado. Verifique se o cabo de extensão está em boas condições. Quando usar um cabo de extensão, assegure-se de que usa um suficientemente forte para a passagem de corrente necessária ao seu produto. Um cabo inferior irá causar uma quebra na voltagem provocando perda de potência e sobreaquecimento. A tabela mostra a medida correcta a usar conforme o comprimento do cabo e da amperagem indicada. Quando em dúvida, use a medida mais elevada seguinte. Quanto menor é o número da medida, mas forte é o cabo.

Ao utilizar ferramentas eléctricas no exterior, utilize um cabo de extensão próprio para uso no exterior. A utilização de um cabo próprio para uso no exterior reduz o risco de choque eléctrico.

SECÇÃO VÁLIDA PARA COMPRIMENTO MÁXIMO 20 M MONOFÁSICO

Potência/ cv	Potência/ kW	220/230V mm2	110/120V mm2
0,75-1	0,65-0,7	1,5	2,5
1,5	1,1	2,5	4
2	1,5	2,5	4-6
2,5-3	1,8-2,2	4	-

⚠ **AVISOS** Evitar todos os riscos de descargas eléctricas. Nunca utilizar o compressor com o cabo eléctrico ou a extensão danificados. Controlar regularmente os cabos eléctricos. Nunca usar o compressor dentro ou próximo de água ou de um ambiente perigoso, onde possam dar-se descargas eléctricas.

VÁLVULA DE SEGURANÇA

Este compressor está equipado com uma válvula de segurança, que evita a sobrepressurização dos depósitos de ar. Esta válvula está instalada de fábrica e apenas funciona se a pressão do depósito atingir determinado valor.

⚠ **AVISO: NÃO TENTAR AJUSTAR OU ELIMINAR ESTE DISPOSITIVO DE SEGURANÇA. QUAISQUER AJUSTES A ESTA VÁLVULA PODEM CAUSAR LESÕES GRAVES.** Se este dispositivo precisar assistência ou manutenção, procurar um Centro de Assistência Autorizado DeWALT.

Equipamentos e acessórios:

Para qualquer equipamento ou acessório que utilize com este compressor, a pressão máxima permitida recomendada deverá estar claramente marcada no produto ou deverá estar claramente mencionada no manual de instruções. Exceder a pressão nominal destes equipamentos (incluindo, entre outros: ferramentas pneumáticas, acessórios pneumáticos, pistolas de pulverização, mangueiras pneumáticas, ligações de mangueiras pneumáticas, pneus e outros pneumáticos) poderá fazê-los desintegrar-se ou explodir e poderá resultar em lesões graves.

- Nunca exceder a pressão máxima recomendada pelo fabricante de qualquer equipamento ou acessório que utilize com este compressor.

CICLO DE FUNCIONAMENTO:

De forma a assegurar a longa duração do seu compressor de ar DeWALT, não o utilize durante mais de ciclo de funcionamento indicado na placa de dados técnicos. Se, por exemplo, este compressor de ar bombear mais de 25% de ar por hora, a capacidade do compressor é inferior à da alimentação de ar necessária para a aplicação. Faça sempre corresponder os requisitos de volume de ar do equipamento ou acessório com o volume de débito de ar do compressor.

Para evitar o sobreaquecimento do motor eléctrico, este compressor está desenhado para funcionamento intermitente, conforme indicado na chapa de características técnicas (por exemplo, S3-25 significa 2.5 minutos LIGADO, 7.5 minutos DESLIGADO).

CONSERVAR ESTAS INSTRUÇÕES DE USO E MANUTENÇÃO E PÔ-LAS À DISPOSIÇÃO DAS PESSOAS QUE QUEIRAM UTILIZAR ESTE APARELHO!

UTILIZAÇÃO E MANUTENÇÃO

NOTA: As informações incluídas neste Manual foram escritas para auxiliar o operador durante a utilização e as operações de manutenção do compressor. Alguns desenhos deste Manual mostram alguns pormenores que podem ser diferentes do seu compressor.

INSTALAÇÃO

Depois de ter tirado o compressor da embalagem e ter constatado a sua perfeita integridade, assegurando-se que não tenha sofrido danos durante o transporte, executar as seguintes operações.

APENAS DPC16PS

⚠ Atenção: Risco de ferimentos. Durante a montagem, evite colocar as mãos entre a pega e o painel superior para evitar que estas sejam apertadas.

1. Coloque a pega (5) nos casquilhos do painel superior (7).
2. Prima os botões de encaixe e faça deslizar a pega através dos primeiros casquilhos, até bater nos segundos casquilhos.
3. Prima novamente os botões de encaixe sob o painel superior e faça deslizar através dos segundos casquilhos.
4. Puxe totalmente a pega até parar. Rode os botões rotativos (15) para bloquear a pega no sítio. **IMPORTANTE:** Puxe sempre a pega para cima, bloqueando-a no sítio, antes de utilizar como carrinho.
5. Se não utilizar como carrinho, desaperte os botões rotativos e empurre a pega para baixo, até parar.

LUBRIFICAÇÃO E ÓLEO - APENAS DPC16PS

⚠ ATENÇÃO: O compressor foi enviado com óleo no cárter. Verifique cuidadosamente se o óleo está ao nível certo. Não tente utilizar o compressor de ar sem primeiro verificar o óleo no cárter. Podem ocorrer danos graves, mesmo com utilização limitada, exceto se estiver cheio com óleo e for utilizado devidamente pela primeira vez. Cumpra rigorosamente a Configuração inicial, em Funcionamento, e siga todos os passos necessários.

⚠ Atenção: Não deve utilizar óleos com viscosidade múltipla, como o 10W30, no compressor de ar. Estes óleos deixam depósitos de carbono em componentes críticos, o que reduz o desempenho e a vida útil do compressor. Utilize óleo não detergente para compressor de ar DeWALT sintético ou SAE 40.

1. Coloque a unidade numa superfície nivelada.
2. Retire a vareta (13) e verifique o nível de óleo. Se necessário, adicione lentamente óleo não detergente para compressor de ar DeWALT sintético ou SAE 40.

NOTA: Consulte as especificações para saber a capacidade de óleo da bomba.

⚠ Atenção: Risco de funcionamento sem segurança. Se encher demasiado o cárter com óleo, pode provocar a falha do compressor. Não encha demasiado.

3. Volte a colocar a vareta.

NOTA: Algumas unidades (DPC6MRC, DPC10RC) estão equipadas com uma bomba isenta de óleo. Não é necessário substituir nem verificar o óleo.

LIGAÇÃO ELÉTRICA

Não utilize o cabo indevidamente. Nunca utilize o cabo para transportar, puxar ou desligar a ferramenta elétrica. Mantenha o cabo afastado de fontes de calor, óleo, cantos aguçados ou peças em movimento.

Os cabos danificados ou emaranhados aumentam o risco de choque elétrico.

Os **compressores monofase** são fornecidos com cabo elétrico e uma ficha de dois polos e ligação à terra. O compressor deve ser ligado a uma tomada elétrica com terra.

IMPORTANTE: Nunca utiliza a tomada com terra em vez do fio de neutro. A ligação à terra deve ser realizada em conformidade com as normas de segurança (EN 60204). A ficha do cabo não deve ser utilizada como interruptor, devendo ser ligada a uma tomada elétrica controlada por um comutador diferencial adequado (disjuntor térmico).

⚠ PERIGO: RISCO DE CHOQUE ELÉTRICO. A LIGAÇÃO INDEVIDA À TERRA PODE RESULTAR EM CHOQUE ELÉTRICO.

Não altere a ficha fornecida. Se esta não for adequada para a tomada disponível, deve ser instalada uma tomada correta por um electricista qualificado.

As reparações ao cabo ou ficha TÊM de ser realizadas por um electricista qualificado.

PREPARAÇÃO PARA UTILIZAÇÃO

LISTA DE VERIFICAÇÃO PRÉ-ARRANQUE

1. Certifique-se de que o interruptor de ligar/desligar (6) está na posição OFF (desligado).
2. Ligue o cabo elétrico no recetáculo do circuito do ramal correto. Consulte Ligação elétrica (acima).
3. Certifique-se de que o depósito de ar foi drenado. Consulte Drenagem do depósito de ar, em Manutenção.
4. Certifique-se de que a válvula de drenagem (2) está fechada.
5. Certifique-se de que a válvula de segurança (14) está a funcionar corretamente. Consulte Verificação da válvula de segurança, em Manutenção.
6. Verifique o nível de óleo da bomba. Consulte Óleo da bomba do compressor, em Manutenção. (Apenas DPC16PS)

⚠ ATENÇÃO: Não utilize sem óleo ou com óleo incorreto. A DeWALT não se responsabiliza por falhas no compressor provocadas pela utilização de óleo incorreto.

7. Rode o botão regulador (4) no sentido dos ponteiros do relógio até fechar totalmente. Certifique-se de que o indicador de pressão regulada apresenta 0 bar (0 psi).

8. Fixe a mangueira e os acessórios.

⚠ Aviso: Risco de funcionamento sem segurança. Segure

bem a mangueira com a mão ao instalar ou desligar, para evitar que esta se mova repentinamente.

9. Certifique-se de que todas as tampas e etiquetas estão instaladas, legíveis (no caso das etiquetas) e bem fixadas. Não utilize o compressor até que todos os pontos tenham sido verificados.

⚠ Aviso: Risco de rebentamento. Demasiada pressão de ar pode provocar o risco de rebentamento. Verifique a classificação de pressão máxima do fabricante das ferramentas e acessórios pneumáticos. A pressão da saída do regulador nunca deve exceder a classificação de pressão máxima.

CONFIGURAÇÃO INICIAL

⚠ Aviso: Não utilize esta unidade até ler e compreender as instruções de segurança, funcionamento e manutenção deste manual.

PROCEDIMENTO DE PRIMEIRA UTILIZAÇÃO

⚠ ATENÇÃO: Risco de danos. Podem ocorrer danos graves caso não sejam cumpridas rigorosamente as seguintes instruções de primeira utilização.

Este procedimento é necessário antes de colocar o compressor em funcionamento pela primeira vez e aquando da substituição da válvula de regulação ou da

bomba do compressor/motor.

1. Certifique-se de que o interruptor de ligar/desligar (6) está na posição OFF (desligado).

NOTA: Se a mangueira não estiver ligada à estrutura de ligação rápida, puxe o acoplador para trás, até ouvir um clique, para evitar que o ar saia através da ligação rápida.

2. Ligue o cabo elétrico no recetáculo do circuito do ramal

correto. Consulte Tensão e proteção do circuito, em Instalação.

3. Abra totalmente a válvula de drenagem (sentido contrário ao dos ponteiros do relógio) para permitir a saída do ar e impedir a acumulação de pressão de ar no depósito de ar durante a primeira utilização.

4. Coloque o interruptor de ligar/desligar na posição ON (ligado). O compressor liga-se.

5. Deixe o compressor funcionar durante 20 minutos.

6. Após 20 minutos, feche a válvula de drenagem, rodando-a no sentido dos ponteiros do relógio. O depósito enche para cortar a pressão e o motor para.

7. O ar comprimido fica disponível até ser utilizado ou até ser drenado.

ARRANQUE

Verifique se a potência elétrica é compatível com a potência indicada na placa de dados elétricos. O intervalo de tolerância permitido é de +/-5%. Rode ou prima até à posição "0". Ligue a ficha à tomada e ligue o compressor, rodando o interruptor de pressão para a posição "I".

O compressor é totalmente automático, e é controlado pelo interruptor de pressão que o pára quando a pressão do depósito atinge um valor máximo e reinicia-o quando baixa para o valor mínimo. A diferença de pressão entre os valores máximo e mínimo é geralmente de cerca de 2 bar (29 psi). P. ex.: o compressor pára quando atinge 8 bar (116 psi – pressão máximo de funcionamento) e reinicia quando a pressão dentro do depósito baixa para 6 bar (87 psi). Depois de ligar o compressor à corrente eléctrica, carregue-o na pressão máxima e verifique o funcionamento exacto da máquina.

GRÁFICO DE MANUTENÇÃO				
Procedimento	Diário	Semanal	Mensal	1 ano ou 200 horas
Verificar válvula de segurança	X			
Inspeccionar filtro de ar *		X		
Drenar depósito de ar	X			
Verificar o nível de óleo da bomba	X			
Mudar o óleo da bomba (Apenas DPC16PS)**				X
Inspeccionar fugas de óleo (Apenas DPC16PS)	X			
Verificar ruídos/vibração involuntares	X			
Verificar fugas de ar*	X			
Limpar o exterior do compressor		X		
* Para verificar se existem fugas de ar, aplique uma solução de água com sabão em redor das juntas. Enquanto o compressor está a bombear pressão e após os cortes de pressão, verifique a formação de bolhas de ar.				
** O óleo da bomba deve ser mudado após as primeiras 20 horas de funcionamento. Depois disso, utilizando óleo não detergente para compressores de ar DeWALT sintético ou SAE 40, mude o óleo a cada 200 horas de funcionamento ou uma vez por ano, conforme o que ocorrer primeiro.				
* Aumentar a frequência em condições de humidade ou poeiras				

NOTA: A unidade de cabeça/cilindro/tubo de alimentação pode atingir altas temperaturas. Tenha cuidado quando trabalhar perto dessas peças, e não lhes toque para evitar queimaduras.

IMPORTANTE

Os compressores eléctricos têm de ser ligados a uma tomada de corrente protegida por um interruptor diferencial adequado (disjuntor térmico). O motor está equipado com um disjuntor térmico automático localizado dentro das bobinas – este pára o compressor quando a temperatura do motor atinge valores excessivamente elevados (180°C). Se o disjuntor for activado, os compressores reiniciam automaticamente após 10 a 15 minutos.

REGULAÇÃO DA PRESSÃO DE TRABALHO

Não é necessário utilizar sempre a pressão máxima de trabalho, pelo contrário, muitas vezes a ferramenta pneumática utilizada necessita de menos pressão. Nos compressores fornecidos com redutor de pressão, é necessário regular a pressão de trabalho correctamente.

Regular a pressão para o valor desejado, rodando o manípulo para a direita para aumentá-la e para a esquerda para reduzi-la. Depois de obtida a pressão desejada, apertar o manípulo premindo-o para baixo. Nos redutores de pressão fornecidos sem manómetro, a pressão de calibragem pode ser observada na escala graduada situada no próprio corpo redutor.

Nos redutores de pressão equipados com um manómetro, a pressão de calibragem pode ser observada no próprio manómetro.

ATENÇÃO: Alguns redutores de pressão não são dotados de “push to lock” [empurre para fechar], e basta girar o botão para regular a pressão.

PARAR O COMPRESSOR

1. Rode ou prima o interruptor/botão para a posição “0” (consoante o tipo de interruptor de pressão instalado no compressor). NÃO desligue a unidade na tomada nem puxando a ficha.
2. Rode o botão regulador (4) no sentido dos ponteiros do relógio até fechar totalmente. Certifique-se de que o indicador de pressão regulada apresenta 0 bar (0 psi).
3. Retire a mangueira e o acessório.
4. Drene o depósito de ar. Consulte Drenagem do depósito de ar, em Manutenção. Certifique-se de que o indicador de pressão do depósito de ar apresenta 0 bar (0 psi).

Manutenção

⚠ **AVISO:** Para reduzir o risco de ferimentos, desligue a unidade e desligue a máquina da fonte de alimentação antes de instalar e remover acessórios, realizar ajustes, alterar configurações ou efetuar reparações.

O arranque acidental pode provocar ferimentos.

Devem ser seguidos os seguintes procedimentos ao realizar tarefas de manutenção ou reparação no compressor de ar.

NOTA: Deixe o compressor de ar arrefecer antes de iniciar a manutenção.

NOTA: Todos os sistemas de ar comprimido possuem peças de manutenção (como óleo, filtros, separadores) que necessitam de substituição periódica. Estas peças usadas podem conter substâncias sujeitas a regulamentação e devem ser eliminadas em conformidade com a legislação e regulamentos locais, estaduais e federais.

NOTA: Tome nota da posição e localização das peças durante a desmontagem, para facilitar a montagem posterior.

NOTA: Todas as operações de manutenção que não estejam incluídas nesta secção devem ser realizadas por um centro de assistência de fábrica DeWALT ou por um centro de assistência autorizado DeWALT.

DRENAGEM DO DEPÓSITO DE AR

A condensação do depósito deve ser drenada diariamente, abrindo a torneira de drenagem (2) sob o depósito. Tenha cuidado caso o cilindro possua ar comprimido, uma vez que a água pode sair com força considerável.

1. Verifique se o compressor está desligado.
2. Segurando a pega, incline o compressor na direção da válvula de drenagem, que está posicionada na parte inferior do depósito.
3. Rode a válvula de drenagem para a abrir.
4. Mantenha o compressor inclinado até sair toda a água.

A condensação dos compressores com lubrificação a óleo não deve ser eliminada nos esgotos nem libertada no ambiente, uma vez que contém óleo.

VERIFICAÇÃO DA VÁLVULA DE SEGURANÇA (14)

⚠ **AVISO:** Superfícies quentes Risco de queimadura. O pós-refrigerador e a cabeça da bomba, assim como as peças adjacentes, estão muito quentes. Não lhes toque. Deixe o compressor arrefecer antes de efetuar a manutenção.

⚠ **AVISO:** Risco de rebentamento. Se a válvula de segurança não funcionar corretamente, pode ocorrer sobrepressurização, provocando a rutura ou explosão do depósito de ar.

Antes de ligar o compressor, puxe o anel da válvula de segurança para se certificar de que a válvula de segurança funciona livremente. Se a válvula prender ou não funcionar corretamente, tem de ser substituída por outra do mesmo tipo.

VERIFICAÇÃO DO ELEMENTO DO FILTRO DE AR (10)

⚠ **AVISO:** Superfícies quentes Risco de queimadura. O pós-refrigerador e a cabeça da bomba, assim como as peças adjacentes, estão muito quentes. Não lhes toque. Deixe o compressor arrefecer antes de efetuar a manutenção.

1. Certifique-se de que o interruptor de ligar/desligar (6) está na posição OFF (desligado).
2. Deixe a unidade arrefecer.
3. Retire o filtro de ar (10) da unidade.
4. Retire cuidadosamente a parte superior do filtro da base.
5. Retire o elemento da base do filtro.
6. Se o elemento necessitar de limpeza, limpe-o com ar. Substitua, se necessário. Adquirir as peças de substituição no seu distribuidor local ou centro de assistência autorizado. Utilize sempre peças de substituição idênticas.
7. Coloque novamente o elemento na base do filtro.
8. Encaixe a parte superior do filtro na base do filtro.
9. Volte a instalar o filtro de ar na unidade. Certifique-se de que a saída de escape está voltada para baixo.

⚠ **ATENÇÃO:** Risco de funcionamento sem segurança. Não utilize sem filtro de admissão de ar.

ÓLEO DA BOMBA DO COMPRESSOR (APENAS DPC16PS)

VERIFICAÇÃO DO ÓLEO

⚠ **AVISO:** Superfícies quentes Risco de queimadura. O pós-refrigerador e a cabeça da bomba, assim como as peças adjacentes, estão muito quentes. Não lhes toque. Deixe o compressor arrefecer antes de efetuar a manutenção.

1. Certifique-se de que o interruptor de ligar/desligar está na posição OFF (desligado).
2. Coloque a unidade numa superfície plana e nivelada.
3. Retire a vareta (13) e limpe-a.
4. Volte a colocar a vareta totalmente na porta de enchimento de óleo durante alguns segundos, para permitir que o óleo adira à vareta.
5. Retire a vareta de óleo para consultar o nível do óleo. O óleo não deve exceder a linha superior da vareta. Se o óleo estiver abaixo da marca inferior, acrescente o mesmo tipo de óleo no cárter e siga os passos 4 a 6.

NOTA: Ao encher o cárter, o óleo flui muito lentamente para a bomba. Se acrescentar o óleo muito rapidamente, o cárter aparenta estar cheio.

⚠ **ATENÇÃO:** Risco de funcionamento sem segurança. Se encher demasiado o cárter com óleo, pode provocar a falha do compressor. Não encha demasiado.

6. Volte a colocar a vareta.

MUDANÇA DE ÓLEO

NOTA: O óleo da bomba contém substâncias sujeitas a regulamentação e devem ser eliminadas em conformidade com a legislação e regulamentos locais, estaduais e federais.

⚠ **AVISO:** Superfícies quentes Risco de queimadura. O pós-refrigerador e a cabeça da bomba, assim como as peças adjacentes, estão muito quentes. Não lhes toque. Deixe o compressor arrefecer antes de efetuar a manutenção.

1. Certifique-se de que o interruptor de ligar/desligar está na posição OFF (desligado).
2. Deixe a unidade arrefecer.
3. Desligue a ficha do compressor de ar da tomada.
4. Drene o depósito de ar.
5. Coloque um recipiente adequado sob o bujão de drenagem da bomba (17).
6. Retire a vareta (13) do cárter.
7. Retire o bujão de drenagem do óleo (17).
8. Deixe o óleo escorrer durante o tempo suficiente. (Inclinar o compressor na direção do bujão de drenagem facilita a drenagem.)
9. Instale o bujão de drenagem do óleo.
10. Encha a bomba com óleo não detergente para compressor de ar DeWALT sintético ou SAE 40.
11. Volte a colocar a vareta.

COMO INTERVIR EM PEQUENAS ANOMALIAS

Perdas de ar pela válvula por baixo do baróstato

Este inconveniente depende de uma vedação imperfeita da válvula de retenção – Proceder do seguinte modo:

- Esvaziar completamente a pressão do depósito
- Desapertar a cabeça hexagonal da válvula
- Limpar bem o disco de borracha e a sua base.
- Montar tudo novamente com cuidado.

Fugas de ar

Podem depender da retenção defeituosa de qualquer junta – verificar todas as juntas, molhando-as com água e sabão.

O compressor não arranca

Se o compressor tem dificuldade em arrancar, verificar:

- Se a tensão da rede corresponde à da chapa das características
- Se são utilizadas extensões eléctricas de secção ou comprimento inadequado.
- Se o ambiente de trabalho é muito frio (abaixo de 0°C)
- Se o cárter tem óleo suficiente para garantir a lubrificação.
- Se a rede eléctrica tem corrente (tomada bem ligada, magnetotérmico e fusíveis em condições) O compressor não pára
- Se o compressor não pára quando se atinge a pressão máxima, entra em função a válvula de segurança do depósito. É necessário contactar o Centro de Assistência Autorizado mais próximo para a sua reparação.

O compressor não para

- Se o compressor não parar ao atingir a pressão máxima, a válvula de segurança do depósito entra em funcionamento. NUNCA deve utilizar um compressor com uma válvula de segurança avariada. Contacte imediatamente o centro de assistência mais próximo de si.

IMPORTANTE

- Por motivo nenhum desapeite qualquer ligação com o depósito sob pressão,
- Assegurar-se sempre que o depósito esteja descarregado.
- Nunca fazer furos, soldaduras ou deformar voluntariamente o reservatório do ar comprimido.
- Não efectuar trabalhos no compressor sem primeiro ter desligado a ficha da tomada de corrente.
- Temperatura ambiente de funcionamento 0°C +35°C.
- Não lançar jactos de água ou líquidos inflamáveis contra o compressor.
- Não colocar objectos inflamáveis junto ao compressor.
- Durante as interrupções de utilização, colocar o baróstato na posição "0" (OFF) (desligado).
- Nunca lançar o jacto de ar contra pessoas ou animais.
- Não transportar o compressor com o depósito sob pressão.
- Ter em atenção que algumas partes do compressor, tais como a cabeça e os tubos de distribuição podem alcançar temperaturas elevadas. Não tocar nestes componentes para evitar queimaduras.
- Por motivo nenhum desapeite qualquer ligação com o depósito sob pressão,

- Assegurar-se sempre que o depósito esteja descarregado.
- Nunca fazer furos, soldaduras ou deformar voluntariamente o reservatório do ar comprimido.
- Não efectuar trabalhos no compressor sem primeiro ter desligado a ficha da tomada de corrente.
- Temperatura ambiente de funcionamento 0°C +35°C.
- Não lançar jactos de água ou líquidos inflamáveis contra o compressor.
- Não colocar objectos inflamáveis junto ao compressor.
- Durante as interrupções de utilização, colocar o baróstato na posição "0" (OFF) (desligado).
- Nunca lançar o jacto de ar contra pessoas ou animais.
- Não transportar o compressor com o depósito sob pressão.
- Ter em atenção que algumas partes do compressor, tais como a cabeça e os tubos de distribuição podem alcançar temperaturas elevadas. Não tocar nestes componentes para evitar queimaduras.
- Transportar o compressor levantando-o ou puxando-o pelas respectivas pegas ou punhos.
- Manter as crianças e os animais afastados da área de funcionamento da máquina.
- Se utilizar o compressor para pintar: a) Não trabalhe em ambientes fechados ou perto de chamas b) Assegurar-se de que o lugar de trabalho está devidamente arejado c) Proteger o nariz e a boca com uma máscara apropriada. Consultar o manual da ferramenta / acessórios e respeitar quaisquer requisitos de segurança.
- Se o cabo eléctrico ou a ficha estiverem danificados, não usar o compressor e contactar o Centro de Assistência Autorizado para a sua substituição por um componente original.
- Se o compressor for colocado numa prateleira ou numa superfície mais alta do que o pavimento, deve ser fixado para evitar uma possível queda durante o seu funcionamento.
- Não introduzir objectos ou as mãos no interior das grelhas de protecção para evitar lesões físicas e danos no compressor.
- Não usar o compressor como objecto de arremesso contra pessoas, bens ou animais, para evitar graves danos.
- Terminada a utilização do compressor, desligar sempre a ficha da tomada de corrente. Transportar o compressor levantando-o ou puxando-o pelas respectivas pegas ou punhos.
- Manter as crianças e os animais afastados da área de funcionamento da máquina.

nos mecanismos. Se o compressor ficar inactivo durante longos períodos é necessário substituir o óleo e verificar o seu funcionamento.

LIGAÇÕES PNEUMÁTICAS

Assegure-se de que usa sempre tubos pneumáticos para ar comprimido com características de pressão máxima adequadas às do compressor. Não tentar reparar o tubo se estiver danificado.

RESERVAMO-NOS O DIREITO DE EFECTUAR QUALQUER MODIFICAÇÃO QUE SEJA NECESSÁRIA SEM AVISO PRÉVIO.

- Se utilizar o compressor para pintar: a) Não trabalhe em ambientes fechados ou perto de chamas b) Assegurar-se de que o lugar de trabalho está devidamente arejado c) Proteger o nariz e a boca com uma máscara apropriada. Consultar o manual da ferramenta / acessórios e respeitar quaisquer requisitos de segurança.
- Se o cabo eléctrico ou a ficha estiverem danificados, não usar o compressor e contactar o Centro de Assistência Autorizado para a sua substituição por um componente original.
- Se o compressor for colocado numa prateleira ou numa superfície mais alta do que o pavimento, deve ser fixado para evitar uma possível queda durante o seu funcionamento.
- Não introduzir objectos ou as mãos no interior das grelhas de protecção para evitar lesões físicas e danos no compressor.
- Não usar o compressor como objecto de arremesso contra pessoas, bens ou animais, para evitar graves danos.
- Terminada a utilização do compressor, desligar sempre a ficha da tomada de corrente.

MODELOS DE COMPRESSOR ELÉTRICO

No mercado europeu, os depósitos do compressor são fabricados em conformidade com a Diretiva 2009/105/EC No mercado europeu, os compressores são fabricados em conformidade com a Diretiva 2006/42/EC.

No mercado europeu, os compressores são fabricados em conformidade com a Diretiva 2000/14/EC.

Pressão acústica medida em espaço livre, a uma distância de 4 m à pressão de funcionamento máxima.

CONSELHOS ÚTEIS PARA UM BOM FUNCIONAMENTO

- Para um bom funcionamento da máquina, em plena carga contínua e à pressão máxima de funcionamento, assegurar-se que a temperatura do ambiente de trabalho em local fechado não ultrapasse +25°C.

ESTES COMPRESSORES FORAM CONCEBIDOS PARA USO INTERMITENTE. DEVEM APENAS SER USADOS EM APLICAÇÕES ONDE A UTILIZAÇÃO NÃO EXCEDA 25% DO TEMPO DE FUNCIONAMENTO NO ESPAÇO DE UMA HORA.**ARMAZENAMENTO DO COMPRESSOR EMBALADO E DESEMBALADO**

Durante todo o tempo que o compressor não for usado antes de o desembalar deve ser armazenado num local seco a uma temperatura entre os + 5°C e os + 45°C e ao abrigo dos agentes atmosféricos. Durante todo o tempo que o compressor estiver inactivo depois de ter sido desembalado, aguardando que seja posto em funcionamento ou devido a interrupções de produção, cubra-o com capas para evitar que o pó se deposite

GUIA DE RESOLUÇÃO DE PROBLEMAS

This section provides a list of the more frequently encountered malfunctions, their causes and corrective actions. The operator or maintenance personnel can perform some corrective actions, and others may require the assistance of a qualified DeWALT technician or your dealer.

Esta secção apresenta uma lista das avarias mais frequentes, respetivas causas e medidas corretivas. O operador ou técnico de manutenção pode realizar algumas medidas corretivas, enquanto outras podem necessitar da assistência de um técnico qualificado DeWALT ou do seu distribuidor.

Problema	Código
Pressão excessiva no depósito de ar, a válvula de segurança é ativada	1,2
Fugas de ar	3
Fugas de ar no depósito de ar ou nas juntas soldadas do depósito de ar	4
Fugas de ar entre a cabeça e a placa da válvula	5
Fugas de ar da válvula de segurança	6
Ruído de pancada	6,16,17
A leitura de pressão no indicador de pressão regulada cai quando é utilizado um acessório	7
O compressor não fornece ar suficiente para utilizar os acessórios	8,9,10,11,12,15
O botão rotativo de regulação possui uma fuga de ar contínua	13
O regulador não fecha a saída de ar	13
Humidade no cárter da bomba	14,18
O motor não funciona	11,19,20,21,22, 23,24,25,26

CÓDIGO	CAUSA POSSÍVEL	SOLUÇÃO POSSÍVEL
1	O interruptor de pressão não corta o motor quando o compressor atinge a pressão de corte	Caso a unidade não se desligue automaticamente, coloque o interruptor de ligar/desligar em OFF (desligado) e contacte um centro de assistência de fábrica DeWALT ou um centro de assistência autorizado DeWALT.
2	O corte do interruptor de pressão é demasiado elevado	Contacte um centro de assistência de fábrica DeWALT ou um centro de assistência autorizado DeWALT.
3	As abraçadeiras para cabos não estão bem apertadas	Aperte as abraçadeiras nos locais onde ouvir o ar a sair. Verifique as abraçadeiras com uma solução de água com sabão. Não aperte excessivamente.
4	Depósito de ar avariado	O depósito de ar deve ser substituído. Não repare a fuga. AVISO: Risco de rebentamento. Não perfure, solde nem altere o depósito de ar de qualquer forma, uma vez que este fica enfraquecido. O depósito de ar pode ter uma rutura ou explodir.
5	Juntas com fuga	Contacte um centro de assistência de fábrica DeWALT ou um centro de assistência autorizado DeWALT.
6	Válvula de segurança avariada	Faça a válvula de segurança funcionar manualmente, puxando o anel. Se a fuga da válvula persistir, esta deve ser substituída.
7	O regulador não está ajustado corretamente ao acessório utilizado	É normal que ocorra uma ligeira queda da pressão quando é utilizado um acessório. Ajuste o regulador conforme indicado em Regulador, em Funcionalidades, caso a queda de pressão seja excessiva. NOTA: Ajuste a pressão regulada em condições de fluxo, durante a utilização do acessório.
8	Utilização prolongada de ar	Reduza a quantidade de ar utilizada.

CÓDIGO	CAUSA POSSÍVEL	SOLUÇÃO POSSÍVEL
9	O tamanho do compressor não é suficiente para o acessório	Verifique os requisitos de ar do acessório. Se forem superiores ao débito em CFM ou à pressão fornecida pelo compressor de ar, é necessário um compressor maior para utilizar o acessório.
10	Orifício na mangueira de ar	Substitua a mangueira de ar.
11	Válvula de regulação limitada	Remova, limpe ou substitua.
12	Fugas de ar	Aperte as abraçadeiras.
13	Danos no regulador	Substitua.
14	A unidade opera em condições de humidade	Coloque a unidade numa área seca e bem ventilada
15	Filtro de admissão de ar limitado	Limpe ou substitua o filtro de admissão de ar
16	Pouco óleo na bomba ou motor	Acrescente o mesmo tipo de óleo no cárter da bomba. Consulte Óleo da bomba do compressor, em Manutenção.
17	Acumulação de carbono na bomba.	Contacte um centro de assistência de fábrica DeWALT ou um centro de assistência autorizado DeWALT.
18	Utilização de óleo tipo detergente na bomba	Drene o óleo e volte a encher a bomba com óleo não detergente para compressores de ar DeWALT sintético ou SAE 40.
19	A proteção de sobrecarga do motor foi acionada	Consulte Sobrecarga do motor, em Funcionalidades.
20	O cabo de extensão possui o comprimento ou calibre errado	Verifique o comprimento e calibre adequados do cabo. Consulte Cabos de extensão, em Instalação.
21	Ligações elétricas soltas	Contacte um centro de assistência de fábrica DeWALT ou um centro de assistência autorizado DeWALT.
22	Possível avaria no motor ou no motor de arranque	Contacte um centro de assistência de fábrica DeWALT ou um centro de assistência autorizado DeWALT.
23	Pulverização de tinta em peças internas do motor	Contacte um centro de assistência de fábrica DeWALT ou um centro de assistência autorizado DeWALT. Não utilize o compressor na área de pulverização de tinta. Consulte o aviso relativo a vapores inflamáveis.
24	Fusível fundido, disjuntor acionado	1. Verifique se existe algum fusível fundido na caixa de fusíveis e substitua-o, se necessário. Volte a armar o disjuntor. Não utilize fusíveis nem disjuntor com potência nominal superior à especificada para o circuito de ramal específico. 2. Verifique se os fusíveis são adequados. Utilize apenas fusíveis de ação lenta. 3. Verifique se a tensão é demasiado baixa e/ou se o cabo de extensão é adequado. 4. Desligue os restantes aparelhos elétricos do circuito ou utilize o compressor num circuito de ramal específico.
25	A pressão do depósito excede a pressão de corte do interruptor	O motor arranca automaticamente quando a pressão do depósito cai abaixo da pressão de corte do interruptor de corte.
26	A válvula de libertação de pressão do interruptor de pressão não descarregou a pressão da cabeça	Coloque o interruptor de ligar/desligar em OFF (desligado). Se a válvula não abrir, substitua o interruptor. Contacte um centro de assistência de fábrica DeWALT ou um centro de assistência autorizado DeWALT.

LIMPEZA

⚠ **AVISO:** Sobre a sujidade e poeiras da caixa principal com ar seco sempre que estas forem visíveis na abertura de ar e em redor desta. Utilize proteção ocular quando realizar este procedimento.

⚠ **AVISO:** Nunca utilize solventes nem outros químicos agressivos para limpar as peças não metálicas da ferramenta. Estes químicos podem enfraquecer os materiais utilizados nestas peças. Utilize um pano humedecido apenas com água e sabão suave. Nunca deixe líquidos entrarem na ferramenta. Nunca deve submergir a ferramenta

ACESSÓRIOS OPCIONAIS

⚠ **AVISO:** Uma vez que, com exceção dos fornecidos pela DeWALT, os acessórios não foram testados com este produto, a sua utilização com esta ferramenta pode ser perigosa. Para reduzir o risco de ferimentos, utilize com este produto apenas acessórios recomendados pela DeWALT.

PROTEÇÃO AMBIENTAL



Separação de resíduos. Este produto não pode ser eliminado com os resíduos domésticos normais.

Caso algum dia necessite de substituir o seu produto DeWALT ou se deixar de o utilizar, não o elimine juntamente com os resíduos domésticos. Utilize a separação de resíduos.



A separação de resíduos de produtos usados e de embalagens permite a reciclagem e reutilização dos materiais. A reutilização de materiais reciclados ajuda a evitar a poluição ambiental e reduz a procura de matérias-primas.

Os regulamentos locais podem prever a recolha de resíduos elétricos separada dos resíduos domésticos, em lixeiras municipais ou pelo revendedor, quando adquiere um novo produto.

A DeWALT oferece a possibilidade de recolha e reciclagem dos produtos DeWALT quando estes atingem o final da vida útil. Para utilizar este serviço, devolva o seu produto a qualquer agente de reparação autorizado, que irá recolhê-lo em nosso nome.

Para verificar a localização do agente de reparação autorizado mais próximo de si, contacte o gabinete DeWALT local no endereço indicado neste manual. Pode também encontrar uma lista de agentes de reparação autorizados DeWALT, assim como dados completos e contactos do nosso serviço pós-venda na Internet, em: www.2helpU.com.

Modelo	DPC6MRC-GB DPC6MRC-QS	DPC10RC-GB DPC10RC-QS	DPC10RC-LX	DPC16PS-GB DPC16PS-QS	DPC16PS-LX
Tamanho do depósito (l)	6	10	10	16	16
Volts (V ca)	230	230	110	230	110
Pico de potência a cavalos/kW	1,5 / 1,1	2,0 / 1,5	2,0 / 1,5	2,5 / 1,8	2,5 / 1,8
Potência de funcionamento a cavalos/kW	1,5 / 1,1	1,85 / 1,4	1,85 / 1,4	2,3 / 1,7	2,3 / 1,7
Corrente (A)	5	6	13,5	8	14
Tipo de bomba	Isenta de óleo	Isenta de óleo	Isenta de óleo	Com lubrificação a óleo	Com lubrificação a óleo
Ruído/incerteza de medição, L _{WA} /K _{WA}	97 / 1,5	97 / 1,5	97 / 1,5	91 / 1,5	91 / 1,5
Ruído/incerteza de medição, L _{PA} /K _{PA}	77	77	77	71	71
Pressão máxima de funcionamento (bar/psi)	8 / 116	10 / 145	10 / 145	10 / 145	10 / 145
Deslocamento de ar (l/min / cfm)	170 / 6,0	216 / 7,6	216 / 7,6	240 / 8,4	208 / 7,3
Débito de ar (l/min / cfm) a 7 bar	75	82	82	150	115
Velocidade do compressor em 1/min (rpm)	3400	3400	3400	2850	2850
Peso (kg)	12,8	17,5	17,5	37,5	37,5
Tipo de proteção	IP20	IP20	IP20	IP20	IP20



Leer el manual de instrucciones:

Antes de posicionar, usar o ajustar el compresor, lea atentamente el manual de instrucciones.

MARCAS EN LA HERRAMIENTA

En la herramienta aparecen los pictogramas siguientes:



RIESGO DE DESCARGA ELÉCTRICA:

PRECAUCIÓN: antes de efectuar cualquier trabajo en el compresor, es obligatorio desconectarlo de la alimentación eléctrica.



RIESGO DE TEMPERATURAS ELEVADAS:

PRECAUCIÓN: algunos componentes del compresor podrían alcanzar temperaturas elevadas.



PELIGRO DE ARRANQUE ACCIDENTAL:

Atención: si se interrumpe la corriente y vuelve después, el compresor podría arrancar de forma automática



LLEVAR PROTECCIÓN AUDITIVA

INFORMACIÓN IMPORTANTE

Lea y comprenda atentamente todas las instrucciones de funcionamiento, las precauciones de seguridad y las advertencias del Manual de instrucciones antes de usar o realizar el mantenimiento del compresor. La mayoría de los accidentes por el uso de compresores se debe al incumplimiento de las medidas o precauciones de seguridad básicas. Se pueden evitar accidentes si se reconoce una situación potencialmente peligrosa antes de que ocurra y si se siguen los procedimientos adecuados de seguridad. Las precauciones de seguridad se describen en la sección "SEGURIDAD" de este Manual y también en las secciones relativas al uso y mantenimiento del compresor. Las situaciones peligrosas a evitar para prevenir todos los riesgos de lesiones graves o daños a la máquina se describen en la sección "ADVERTENCIAS" sobre el compresor y en el Manual de instrucciones.

Use el compresor DeWALT solo para el fin para el que se ha diseñado, como para clavadoras neumáticas, pintura en spray, inflado de neumáticos, etc. Asegúrese siempre de que la herramienta que conecte admita la presión de aire apropiada.

SIGNIFICADO DE LAS PALABRAS DE SEÑALIZACIÓN

⚠ **ADVERTENCIA:** indica una situación potencialmente peligrosa que, si se ignora, puede causar graves daños personales.

⚠ **PRECAUCIÓN:** indica una situación peligrosa que, si se ignora, puede causar daños leves a las personas o a la máquina.

NOTA: destaca una información esencial

Instrucciones de seguridad

INSTRUCCIONES DE SEGURIDAD IMPORTANTES PARA EL USO DEL COMPRESOR.

⚠ **ADVERTENCIA: EL USO INADECUADO O NO SEGURO DEL COMPRESOR PUEDE CAUSAR LESIONES GRAVES O INCLUSO LA MUERTE. PARA EVITAR ESTOS RIESGOS, SIGA LAS SIGUIENTES INSTRUCCIONES DE SEGURIDAD.**

LEER TODAS LAS INSTRUCCIONES

1. NO TOCAR LAS PARTES EN MOVIMIENTO No coloque jamás sus manos, dedos u otras partes del cuerpo cerca de partes en movimiento del compresor.

2. NO USAR EL COMPRESOR SIN LAS PROTECCIONES MONTADAS No utilice jamás el compresor sin que todas las protecciones o medidas de seguridad estén montadas y en correcto funcionamiento. Si las operaciones de mantenimiento o asistencia requieren la retirada de las protecciones o medidas de seguridad, asegúrese de que antes de utilizar de nuevo el compresor las protecciones o medidas de seguridad estén bien fijadas en su correspondiente lugar.

3. UTILIZAR SIEMPRE GAFAS DE PROTECCIÓN Utilice siempre gafas o protecciones parecidas para los ojos. No dirija el aire comprimido hacia ninguna parte de su cuerpo o hacia otras personas.

4. PROTEJERSE CONTRA RIESGOS DE DESCARGA ELÉCTRICA Evite el contacto accidental del cuerpo con superficies con toma a tierra como tubos, radiadores, hornos y cajas de refrigeración. No utilice jamás el compresor en presencia de agua o en ambientes húmedos.

5. DESCONECTAR EL COMPRESOR Desconecte siempre el compresor de la corriente eléctrica y descargue completamente el aire comprimido del depósito antes de ejecutar cualquier operación de asistencia, inspección, mantenimiento, limpieza, cambio o control de piezas.

6. EVITE ARRANQUES ACCIDENTALES No transportar el compresor mientras está conectado a la corriente eléctrica o cuando el depósito esté lleno de aire comprimido. Asegúrese de que el interruptor del presostato esté en la posición "OFF" antes de conectar el compresor al suministro eléctrico.

7. ALMACENAR EL COMPRESOR DE FORMA ADECUADA Cuando no use el compresor, hay que almacenarlo en un ambiente seco. Manténgalo fuera del alcance de los niños. Cierre con llave el lugar donde lo almacene.

8. MANTENER LIMPIA LA ZONA DE TRABAJO Las áreas desordenadas invitan a que se produzcan accidentes. Despeje el área de trabajo de herramientas innecesarias, escombros, muebles, etc. . .

9. MANTENER LEJOS A LOS NIÑOS Evite que cualquier persona entre en contacto con el cable de extensión del compresor. Las personas ajenas deben mantenerse alejados, a cierta distancia de seguridad del área de trabajo.

10. PRENDAS DE TRABAJO No utilice prendas voluminosas o joyas. Podrían atascarse en las partes en movimiento. Si tiene el pelo largo, lleve un gorro para cubrir el pelo.

11. NO ABUSAR DEL CABLE DE ALIMENTACIÓN No desconecte el cable del enchufe tirando de él. Mantenga el cable de alimentación lejos del calor, aceite y superficies cortantes.

12. MANTENER EL COMPRESOR ADECUADAMENTE Siga las instrucciones para la lubricación. Inspeccione los cables periódicamente y, si están dañados, llévelos a reparar a un Servicio técnico autorizado. Inspeccione los cables de extensión periódicamente y sustitúyalos si están dañados.

13. USO EXTERIOR DE LOS CABLES DE EXTENSIÓN Cuando el compresor se use en el exterior, utilice solamente cables para uso exterior con el marcado adecuado.

14. ESTAR SIEMPRE ALERTA Preste atención a lo que está haciendo. Use el sentido común. No utilice el compresor si está cansado. El compresor no debe utilizarse jamás si está bajo el efecto de alcohol, drogas o medicinas que puedan inducir somnolencia.

15. CONTROLAR LAS PIEZAS DAÑADAS Y LAS PÉRDIDAS DE AIRE Antes de volver a utilizar el compresor, compruebe si hay una protección u otras piezas dañadas y evalúe si pueden funcionar correctamente. Controle la alineación y las uniones de las partes en movimiento, si hay partes rotas, pérdidas de aire y cualquier otra condición que pueda afectar al funcionamiento normal de la máquina. Cualquier protección o parte dañada debe ser correctamente reparada o sustituida por el Servicio técnico autorizado a no ser que se indique lo contrario en el Manual de instrucciones. Si los presostatos están dañados, llévelos a que los sustituyan en el Servicio técnico autorizado. No use el compresor si el presostato no puede encenderse/apagarse (ON/OFF).

16. NUNCA UTILICE EL COMPRESOR PARA OTRAS APLICACIONES QUE NO SEAN LAS ESPECIFICADAS. Nunca use el compresor para aplicaciones que no se especifiquen en el Manual de instrucciones. Nunca respire el aire comprimido. No se ponga de pie nunca sobre el compresor.

17. UTILIZAR EL COMPRESOR CORRECTAMENTE Use el compresor conforme a las instrucciones de este Manual. No deje utilizar el compresor a los niños, a personas no familiarizadas con su funcionamiento o personal no autorizado.

18. MANTENER LOS TORNILLOS, PERNOS Y CUBIERTAS FIRMEMENTE FIJADOS Mantenga todos los tornillos, pernos y placas bien fijados. Compruebe periódicamente que estén bien ajustados.

19. MANTENER LIMPIA LA REJILLA DE VENTILACIÓN DEL MOTOR La rejilla de ventilación del motor debe estar limpia para que el aire pueda fluir siempre con plena libertad. Compruebe con frecuencia que no se acumule polvo.

20. HACER FUNCIONAR EL COMPRESOR A LA TENSIÓN NOMINAL Haga funcionar el compresor a la tensión especificada en las placas correspondientes. Si el compresor se utiliza a una tensión superior a la nominal, el motor funcionará a más revoluciones y se puede dañar la unidad y quemarse el motor.

21. NUNCA UTILIZAR EL COMPRESOR SI ESTÁ DEFECTUOSO O FUNCIONA MAL Si el compresor trabaja de forma anormal, produciendo ruidos extraños, o parece defectuoso, interrumpa su funcionamiento inmediatamente y contacte con el Servicio técnico autorizado para proceder a repararlo.

22. NO LIMPIAR LAS PARTES DE PLÁSTICO CON DISOLVENTES Los disolventes como la gasolina, el aguarrás, la benzina, el tetracloruro de carbón y el alcohol, pueden dañar y resquebrajar las partes de plástico. No las lave con dichos disolventes. Lave las partes de plástico con un paño suave humedecido con agua jabonosa y séquelas completamente.

23. UTILIZAR SOLO PIEZAS DE REPUESTO ORIGINALES El uso de piezas de repuesto no originales invalida la garantía y pueden producir un mal funcionamiento del compresor y lesiones. Las piezas de repuesto originales están disponibles en los distribuidores autorizados.

24. NO MODIFICAR EL COMPRESOR No modifique el compresor. Para cualquier reparación, contacte siempre con el Servicio técnico autorizado. Una modificación no autorizada puede disminuir las prestaciones del compresor y puede ser causa de graves accidentes para las personas que no poseen el conocimiento técnico necesario para ejecutar reparaciones en la máquina de forma correcta.

25. APAGAR EL PRESOSTATO CUANDO NO SE UTILICE EL COMPRESOR Cuando el compresor no esté en funcionamiento, coloque el botón del presostato en la posición OFF, desconecte el compresor de la corriente y abra el tapón de drenaje para descargar el aire comprimido del depósito.

26. NO TOCAR LAS PARTES CALIENTES DEL COMPRESOR Para prevenir quemaduras, no toque los tubos, los cabezales, el cilindro y los motores.

27. NO DIRIGIR EL CHORRO DE AIRE DIRECTAMENTE HACIA EL CUERPO No dirija jamás el chorro de aire hacia personas o animales, existe el riesgo de que se produzcan lesiones.

28. DRENE EL DEPÓSITO Drene el depósito a diario o después de 4 horas de uso. Abra el dispositivo de drenaje e incline el compresor si es necesario para vaciar el agua acumulada.

29. NO PARAR EL COMPRESOR DESENCHUFANDO EL CABLE DE ALIMENTACIÓN Utilice el interruptor "AUTO/OFF" del presostato para detener el compresor.

30. USE SOLO COMPONENTES PARA AIRE COMPRIMIDO ADECUADOS PARA PRESIONES IGUALES O SUPERIORES A 125 PSI (8,6 BARES) Riesgo de explosión. Use solo componentes para aire comprimido adecuados para presiones iguales o superiores a 125 psi (8,6 bares).

31. LLEVE PROTECCIÓN AUDITIVA PERSONAL Y CASCO. Debe llevar ropa de protección personal cuando utilice el compresor y la herramienta o el accesorio conectado a él. Consulte el manual de la herramienta / accesorio y siga las normas de seguridad.

32. TENGA EN CUENTA LAS CONDICIONES MEDIOAMBIENTALES No exponga nunca el compresor a la lluvia. No use nunca el compresor en lugares mojados o en condiciones de humedad. Trabaje siempre con iluminación suficiente. No use nunca el compresor cerca de líquidos o gases inflamables.

PIEZAS DE REPUESTO En caso de reparaciones, utilizar únicamente piezas de repuesto originales idénticas a las piezas sustituidas. Las reparaciones deben ser efectuadas exclusivamente por un Servicio técnico autorizado.

CABLE DE EXTENSIÓN Use solo cables con tres conductores del tipo con conexión a tierra y receptáculos de tres polos que adecuados para el enchufe del compresor. Sustituya o repare los cables dañados. Asegúrese de que el cable de extensión está en buen estado. Cuando use un cable de extensión, asegúrese de que sea resistente a la corriente que usará el producto. Un cable demasiado débil puede producir caídas de tensión y por lo tanto una pérdida de potencia y un excesivo recalentamiento del aparato. La tabla muestra el tamaño adecuado dependiendo de la longitud del cable y la potencia nominal en amperios de la placa. Si tiene cualquier duda, use el cable del calibre superior siguiente. Cuanto más pequeño sea el número del calibre, más potente será el cable.

Quando use una herramienta eléctrica en exteriores, use cables de prolongación adecuados para exteriores. El uso de estos cables reduce el riesgo de sufrir descargas eléctricas.

TABLA 1: SECCION VÁLIDA PARA UNA LONGITUD DE 20 M., MONOFÁSICO

Potencia / HP	Potencia / kW	220/230 V mm2	110/120 V mm2
0,75-1	0,65-0,7	1,5	2,5
1,5	1,1	2,5	4
2	1,5	2,5	4-6
2,5-3	1,8-2,2	4	-

⚠ **ADVERTENCIA** Evite los riesgos de descargas eléctricas. No utilice jamás el compresor con los cables de alimentación o de extensión dañados o deshilachados. Controle regularmente los cables eléctricos. No utilice jamás el compresor dentro o cerca de agua o en las proximidades de un ambiente en donde se puedan producir descargas eléctricas.

VÁLVULA DE SEGURIDAD

El compresor está equipado con una válvula de seguridad que evita que haya demasiada presión en los depósitos de aire. La válvula viene ajustada de fábrica y no funcionará a menos que la presión del depósito alcance esta presión.

⚠ **ADVERTENCIA: NO INTENTE AJUSTAR O QUITAR ESTE DISPOSITIVO DE SEGURIDAD. CUALQUIER AJUSTE QUE SE HAGA A LA VÁLVULA PUEDE PROVOCAR LESIONES GRAVES.** Si el dispositivo necesita servicio o mantenimiento, acuda a un Centro de Servicios Autorizados DeWALT.

Acoples y accesorios:

A la hora de usar cualquier acople o accesorio con este compresor, deberá tener en cuenta la presión máxima nominal permitida, que debe indicarse con claridad en el producto o en el manual de instrucciones. Si supera la presión nominal de los acoples (incluyendo entre otros herramientas neumáticas, accesorios neumáticos, pistolas vaporizadoras, mangueras de aire, conexiones de mangueras de aire, neumáticos y otros artículos inflables) estos pueden explotar y causar lesiones graves.

- Nunca supere la presión máxima nominal recomendada por el fabricante de cualquier acople o accesorio que use con el compresor.

CICLO DE TRABAJO:

Para garantizar que su compresor de aire DeWALT tenga una vida útil duradera, no lo use a un ciclo de trabajo superior al indicado en la placa de datos técnicos. Si, por ejemplo, la unidad bombea más del 25% durante una hora, la capacidad de bombeo será inferior que la cantidad necesaria de aire de la aplicación. Haga coincidir siempre el volumen de aire del acople o accesorio con el volumen de salida de aire del compresor.

Para evitar que se sobrecaliente el motor eléctrico, el compresor está diseñado para un funcionamiento intermitente, tal y como se indica en la placa de datos técnicos (por ejemplo, S3-25 significa 2,5 minutos ENCENDIDO, 7,5 minutos APAGADO).

CONSERVE ESTAS INSTRUCCIONES DE USO Y MANTENIMIENTO Y GUÁRDENLAS AL ALCANCE DE TODA PERSONA QUE PUEDA UTILIZAR ESTE APARATO

USO Y MANTENIMIENTO

NOTA: La información que encontrará en este Manual de uso ha sido escrita para ayudar a que el operario use y mantenga el compresor de forma segura. Algunas ilustraciones de este Manual de instrucciones pueden mostrar detalles o adjuntos que pueden ser diferentes de los de su compresor.

INSTALACIÓN

Retire el compresor del embalaje, compruebe su perfecta integridad, asegúrese de que no haya sufrido daños durante el transporte, y ejecute las siguientes operaciones.

SOLO DPC16PS

⚠ Precaución: Riesgo de daños personales. Evite colocar las manos entre el mango y el panel superior cuando lo monte para evitar pillarse las manos.

- Coloque el mango (5) en los acoples del panel superior (7).
- Pulse los botones de presión y deslice el mango por el primer acople hasta que se detenga en el segundo.
- Busque debajo del panel superior los botones de presión, vuelva a pulsarlos y deslice el mango por el segundo acople.
- Tire del mango hacia arriba hasta que se detenga. Gire los pernos (15) para bloquear el mango en su posición. **IMPORTANTE:** Tire siempre del mango hacia arriba y bloquéelo en su posición antes de usarlo para tirar del compresor.
- Si no pretende tirar del compresor como un carro, afloje los pernos y empuje el mango hacia abajo hasta que se detenga.

LUBRICANTE Y ACEITE - SOLO DPC16PS

⚠ PRECAUCIÓN: El compresor se envía con aceite en el cárter. Compruebe si tiene el nivel de aceite adecuado. No utilice el compresor de aire sin comprobar primero el nivel de aceite del cárter. Usar el compresor sin aceite y sin rodarlo debidamente, aunque sea poco tiempo, podría dañarlo gravemente. Siga minuciosamente las instrucciones de puesta en marcha inicial del apartado Funcionamiento, y realice todos los pasos necesarios.

⚠ PRECAUCIÓN: No use aceites multiviscosos, como un 10W30, en compresores de aire. Estos aceites dejan depósitos de carbonilla en componentes esenciales y por tanto reducen el rendimiento y la vida útil del compresor. Use aceite sintético sin detergentes para compresores de aire DeWALT o un SAE 40.

- Coloque la unidad en una superficie nivelada.
- Saque la varilla del nivel de aceite (13) y compruebe el nivel de aceite. Añada poco a poco aceite sintético sin detergentes para compresores de aire DeWALT o SAE 40 si es necesario.

NOTA: Consulte la capacidad de aceite de bombeo en las especificaciones.

⚠ PRECAUCIÓN: Riesgo de seguridad durante el funcionamiento. Si llena demasiado el depósito de aceite el compresor puede fallar prematuramente. No lo llene demasiado.

- Vuelva a poner la varilla del nivel de aceite.

NOTA: Algunas unidades (DPC6MRC y DPC10RC) vienen equipadas con una bomba que no usa aceite. En tal caso, no hay que sustituir ni comprobar el aceite.

CONEXIÓN ELÉCTRICA

No abuse del cable. No use nunca el cable para llevar la herramienta eléctrica o tirar de ella, ni tire de él para desconectarla. Manténgalo alejado del calor, aceite, bordes afilados o partes móviles.

Los cables dañados o enredados aumentan el riesgo de sufrir una descarga eléctrica.

Los **compresores monofásicos** se suministran con un cable eléctrico con enchufe bipolar con pin de tierra. El compresor debe conectarse a una toma de corriente con clavija de protección a tierra.

IMPORTANTE: No use nunca la clavija de tierra en vez del cable neutro. Se debe establecer conexión a tierra para cumplir los requisitos de las normas de seguridad (EN 60204). El enchufe del cable de alimentación no debe usarse como interruptor, y debe enchufarse a una toma de corriente controlada con un diferencial apropiado (magnetotérmico).

⚠ PELIGRO: RIESGO DE DESCARGA ELÉCTRICA. LA MALA CONEXIÓN A TIERRA PUEDE CAUSAR DESCARGAS ELÉCTRICAS.

No modifique el enchufe que se suministra. Si no acopla en la toma de corriente disponible, un electricista cualificado deberá instalar una toma apropiada.

Las reparaciones que se efectúen en el cable o el enchufe DEBE realizarlas un electricista cualificado.

PREPARATIVOS PARA EL USO

LISTA DE COMPROBACIÓN PREVIA AL ARRANQUE

- Asegúrese de que el interruptor de encendido/apagado (6) está en la posición OFF (apagado).
- Enchufe el cable de alimentación al receptáculo adecuado del circuito. Consulte el apartado Conexión eléctrica (anterior).
- Asegúrese de que el depósito de aire esté vacío, consulte Drenaje del depósito de aire en el apartado Mantenimiento.
- Asegúrese de que la válvula de drenaje (2) esté cerrada.
- Asegúrese de que la válvula de seguridad (14) funciona adecuadamente; consulte Comprobación de la válvula de seguridad en el apartado Mantenimiento.
- Compruebe el nivel de aceite de la bomba; consulte Aceite de la bomba del compresor en el apartado Mantenimiento. (Solo DPC16PS)

⚠ PRECAUCIÓN: No utilice la unidad sin aceite o con el aceite inadecuado. DeWALT no se responsabiliza del fallo de funcionamiento del compresor si se usa un aceite inadecuado.

- Gire el regulador (4) en sentido antihorario hasta que esté totalmente cerrado. Asegúrese de que el manómetro regulado marca 0 bar (0 psi).

- Acople la manguera y los accesorios.

⚠ Advertencia: Riesgo de seguridad durante el funcionamiento. Sujete la manguera con firmeza cuando la instale o la desconecte para evitar que dé latigazos.

- Asegúrese de que todas las cubiertas y etiquetas estén bien puestas, que sean legibles (las etiquetas) y que estén bien montadas. No use el compresor hasta haber comprobado todos los elementos.

⚠ Advertencia: Riesgo de explosión. Si la presión de aire es demasiado alta existe el riesgo de explosión. Compruebe la presión nominal máxima del fabricante de la herramienta y los accesorios neumáticos. La presión de salida del regulador nunca debe superar la presión nominal máxima.

PUESTA EN MARCHA INICIAL

⚠ Advertencia: No utilice la unidad hasta haber leído y comprendido las instrucciones de seguridad, funcionamiento y mantenimiento de este manual.

PROCEDIMIENTO DE RODAJE

⚠ PRECAUCIÓN: Riesgo de daños materiales. Pueden producirse daños graves si no se siguen minuciosamente estas instrucciones de rodaje.

Es necesario realizar este procedimiento antes de poner en funcionamiento el compresor por primera vez, y cuando se sustituya la válvula de retención o la bomba/motor del compresor.

- Asegúrese de que el interruptor de encendido/apagado (6) está en la posición OFF (apagado).

NOTA: Si la manguera no está conectada al cuerpo de conexión rápida, tire hacia atrás del empalme hasta que haga clic para evitar que se escape el aire por la conexión rápida.

- Enchufe el cable de alimentación al receptáculo del circuito correcto. Consulte Voltaje y protección del circuito en el apartado Instalación.

TABLA DE MANTENIMIENTO

Procedimiento	Diario	Semanal	Mensual	1 año o 200 horas
Comprobación de la válvula de seguridad	X			
Inspección del filtro de aire *		X		
Drenaje del depósito de aire	X			
Comprobación del nivel de aceite de la bomba	X			
Cambio de aceite de la bomba (solo DPC16PS)**				X
Inspección de fugas de aceite (solo DPC16PS)	X			
Comprobación de ruidos/vibraciones raros	X			
Comprobación de fugas de aire*	X			
Limpieza del exterior del compresor		X		

* Para comprobar las fugas de aire, aplique una solución de agua jabonosa alrededor de las juntas. Mientras el compresor bombea a la presión normal y después de cortar la presión, compruebe si se forman burbujas de aire.

** El aceite de la bomba debe cambiarse después de las primeras 20 horas de funcionamiento. En adelante, si se usa aceite sintético sin detergentes para compresores de aire DeWALT o SAE 40, cambie el aceite cada 200 horas de funcionamiento o una vez al año, lo que sea antes.

* Realizar con más frecuencia en entornos húmedos o polvorientos.

IMPORTANTE

Los compresores eléctricos deben estar conectados a una toma de corriente protegida por un interruptor diferencial adecuado (magnetotérmico). El motor está provisto de un interruptor térmico automático colocado en el interior del devanado que para el compresor cuando la temperatura del motor alcanza valores demasiado elevados (180°C). Si se dispara el interruptor, los compresores se reiniciarán automáticamente pasados de 10 a 15 minutos.

AJUSTE DE LA PRESIÓN DE TRABAJO

No es necesario utilizar siempre la presión máxima de trabajo. De hecho, la mayoría de las veces el equipo neumático utilizado necesita una presión menor. En los compresores dotados de reductor de presión, es necesario ajustar correctamente la presión de trabajo.

Ajuste la presión al valor necesario girando la llave a la derecha para aumentar la presión y a la izquierda para reducirla. Después de haber fijado la presión óptima, bloquee el botón presionándolo hacia abajo. En los reductores de presión sin manómetro, la presión de calibrado se visualiza en la escala graduada colocada en el cuerpo del propio reductor.

En los reductores de presión provistos de manómetro, la presión de calibrado se visualiza en el manómetro.

ADVERTENCIA: algunos reguladores de presión no tienen el sistema “push to lock”, por lo tanto basta con girar la llave para regular la presión.

PARADA DEL COMPRESOR

1. Pulse o gire el interruptor/botón a la posición “0” (según el tipo de presostato del compresor). NO apague la unidad desconectándola del enchufe o tirando de él.
2. Gire el regulador (4) en sentido antihorario hasta que esté totalmente cerrado. Asegúrese de que el manómetro regulado marca 0 bar (0 psi).
3. Retire la manguera y los accesorios.
4. Vacíe el depósito de aire; consulte Drenaje del depósito de aire en el apartado Mantenimiento. Asegúrese de que el manómetro del depósito de aire marca 0 bar (0 psi).

Mantenimiento

△ **ADVERTENCIA:** Para reducir el riesgo de lesiones, apague la unidad y desconéctela de la toma de corriente antes de instalar y quitar accesorios, antes de ajustarla o cambiar ajustes o cuando la repare.

El arranque accidental de la misma podría causar lesiones.

Deben seguirse los procedimientos siguientes cuando se realicen trabajos de mantenimiento o servicio en el compresor de aire.

NOTA: Deje que el compresor de aire se enfríe antes de iniciar cualquier tarea de servicio.

NOTA: Todos los sistemas de aire comprimido tienen componentes susceptibles de mantenimiento (p. ej., aceite, filtros, separadores) que deben cambiarse periódicamente. Estos componentes usados pueden contener sustancias reguladas y por tanto deben desecharse conforme a la ley y normativas locales, regionales y nacionales.

NOTA: Anote la posición y ubicación de los componentes cuando los desmonte para poder montarlos después con facilidad.

NOTA: Cualquier tarea de servicio no incluida en este apartado deberá realizarse en el servicio técnico de una fábrica DeWALT o en un centro de servicio DeWALT autorizado.

DRENAJE DEL DEPÓSITO DE AIRE

La condensación del depósito debe drenarse a diario abriendo el tapón de drenaje (2) que hay debajo del depósito. Tenga cuidado si el cilindro contiene aire comprimido, ya que el agua podría salir con una fuerza considerable.

1. Compruebe que el compresor está apagado (OFF).
2. Sujetando del mango, incline el compresor hacia la válvula de drenaje de forma que quede en la parte inferior del depósito.
3. Abra la válvula de drenaje.
4. Mantenga el compresor inclinado hasta que haya salido toda la humedad.

No se debe vaciar la condensación de los compresores lubricados con aceite en el sistema de desagüe ni en el medio ambiente, ya que contiene aceite.

COMPROBACIÓN DE LA VÁLVULA DE SEGURIDAD (14)

△ **ADVERTENCIA:** Superficies calientes. Riesgo de quemadura. El postenfriador, el cabezal de la bomba y los componentes que los rodean están muy calientes, no los toque. Deje que se enfríe el compresor antes de realizar cualquier tarea de servicio.

△ **ADVERTENCIA:** Riesgo de explosión. Si la válvula de seguridad no funciona correctamente, podría haber un exceso de presión y el depósito podría romperse o explotar.

Antes de arrancar el compresor, tire del aro de la válvula de seguridad para asegurarse de que funciona con libertad. Si la válvula está atascada o no funciona con suavidad, debe sustituirse por una válvula del mismo tipo.

COMPROBACIÓN DEL ELEMENTO DEL FILTRO DE AIRE (10)

△ **ADVERTENCIA:** Superficies calientes. Riesgo de quemadura. El postenfriador, el cabezal de la bomba y los componentes que los rodean están muy calientes, no los toque. Deje que se enfríe el compresor antes de realizar cualquier tarea de servicio.

1. Asegúrese de que el interruptor de encendido/apagado (6) está en la posición OFF (apagado).

2. Deje que se enfríe la unidad.

3. Quite el filtro de aire (10) de la unidad.

4. Haciendo palanca, separe cuidado la parte superior del filtro de la base.

5. Saque el elemento de la base del filtro.

6. Si es necesario limpiarlo, soplelo con aire. Sustitúyalo si es necesario. Compre los recambios a su proveedor local o en un centro de servicio autorizado. Use siempre recambios iguales a los componentes originales.

7. Vuelva a colocar el elemento en la base del filtro.

8. Acople mediante presión la parte superior del filtro a la base.

9. Vuelva a montar el filtro de aire en la unidad. Asegúrese de que la salida del escape apunta hacia abajo.

△ **PRECAUCIÓN:** Riesgo de seguridad durante el funcionamiento. No use la unidad sin filtro de entrada.

ACEITE DE LA BOMBA DEL COMPRESOR (SOLO DPC16PS)

COMPROBACIÓN DEL ACEITE

△ **ADVERTENCIA:** Superficies calientes. Riesgo de quemadura. El postenfriador, el cabezal de la bomba y los componentes que los rodean están muy calientes, no los toque. Deje que se enfríe el compresor antes de realizar cualquier tarea de servicio.

1. Asegúrese de que el interruptor de encendido/apagado está en la posición OFF (apagado).
2. Coloque la unidad en una superficie nivelada.
3. Quite la varilla del nivel de aceite (13) y límpiela.
4. Vuelva a introducirla en el orificio de llenado unos segundos para empaparla de aceite.
5. Retire la varilla para comprobar el nivel de aceite. El aceite no debe superar la línea superior en relieve de la varilla del nivel de aceite. Si el aceite se encuentra por debajo de la marca inferior, añada aceite del mismo tipo al cárter y siga los pasos 4 - 6.

NOTA: Cuando se rellena el cárter, el aceite fluye muy despacio hacia la bomba. Si se añade aceite demasiado rápido, el sistema podría no admitir tan rápido el flujo y parecer que esté lleno.

△ **PRECAUCIÓN:** Riesgo de seguridad durante el funcionamiento. Si llena demasiado el depósito de aceite el compresor puede fallar prematuramente. No lo llene demasiado.

6. Vuelva a poner la varilla del nivel de aceite.

CAMBIO DE ACEITE

NOTA: El aceite de la bomba contiene sustancias reguladas y por tanto deben desecharse conforme a la ley y normativas locales, regionales y nacionales.

△ **ADVERTENCIA:** Superficies calientes. Riesgo de quemadura. El postenfriador, el cabezal de la bomba y los componentes que los rodean están muy calientes, no los toque. Deje que se enfríe el compresor antes de realizar cualquier tarea de servicio.

1. Asegúrese de que el interruptor de encendido/apagado está en la posición OFF (apagado).
2. Deje que se enfríe la unidad.
3. Desenchufe el compresor de aire de la toma.
4. Drene el depósito de aire.
5. Ponga un recipiente adecuado debajo del tapón de drenaje de la bomba (17).
6. Quite la varilla del nivel de aceite (13) del cárter.
7. Quite el tapón de drenaje de aceite (17).
8. Deje el tiempo suficiente para que se drene todo el aceite. (Inclinar el compresor hacia el tapón de drenaje ayuda).
9. Vuelva a poner el tapón de drenaje de aceite.
10. Llene la bomba con aceite sintético sin detergentes para compresores de aire DeWALT o SAE 40.
11. Vuelva a poner la varilla del nivel de aceite.

QUÉ HACER SI SE PRODUCEN

FALLOS PEQUEÑOS

Pérdidas de aire por la válvula colocada debajo del presostato

Este inconveniente se produce por una mala estanqueidad de la válvula de retención – Intervenir de la siguiente manera:

- Descargue completamente la presión del depósito
- Desenrosque la cabeza hexagonal de la válvula
- Limpie cuidadosamente el platillo de goma y su alojamiento.
- Vuelva a montar las piezas correctamente.

Pérdidas de aire

Pueden depender de una estanqueidad defectuosa de algún empalme: controle todos los empalmes, mojándolos con agua jabonosa.

El compresor no se pone en marcha

Si el compresor tiene dificultad en ponerse en marcha, compruebe lo siguiente:

- Que la tensión de red corresponda a las características nominales
- Que no se utilicen cables de extensión de sección o longitud inadecuados
- Que el ambiente de trabajo no sea demasiado frío (inferior a 0°C)
- Que haya aceite en el cárter para garantizar la lubricación
- Que no se haya producido un corte en la red eléctrica

(toma bien conectada, magnetotérmico, fusibles en buenas condiciones).

El compresor no se para

- Si el compresor no se para cuando se alcanza la presión máxima, entra en funcionamiento la válvula de seguridad del depósito. No debe usarse NUNCA un compresor con una válvula de seguridad defectuosa; contacte con el centro de servicio más cercano de inmediato.

IMPORTANTE

- No desenrosque en ningún caso cualquier conexión con el depósito bajo presión
- Compruebe siempre que el depósito no tiene presión.
- Está prohibido efectuar orificios, soldaduras o deformar intencionalmente el depósito de aire comprimido.
- No ejecute operaciones en el compresor sin haber desconectado previamente el enchufe de la toma de corriente.
- La temperatura ambiente de funcionamiento es: de 0°C a +35°C.
- No dirija chorros de agua o líquidos inflamables hacia el compresor.
- No apoye objetos inflamables cerca del compresor.
- Durante las paradas, lleve el presostato a la posición "0" (OFF) (apagado).
- No dirija jamás el chorro de aire hacia personas o animales
- No transporte el compresor con el depósito presurizado.
- Tenga cuidado, ya que algunas partes del compresor tales como cabezal y tubos de suministro pueden alcanzar temperaturas elevadas. No toque estos componentes para prevenir quemaduras
- Transporte el compresor levantándolo o tirándolo de las empuñaduras o mangos
- Mantenga a niños y animales lejos del área de funcionamiento de la máquina.
- Si se utiliza el compresor para pintar: a) No trabaje en ambientes cerrados o cerca de llamas libres; b) Asegúrese de que el ambiente en donde trabaje esté dotado de un adecuado recambio de aire; c) Utilice una máscara para proteger la nariz y boca. Consulte el manual de la herramienta / accesorio y siga las normas de seguridad.
- Si se utiliza el compresor para pintar: a) No trabaje en ambientes cerrados o cerca de llamas libres; b) Asegúrese de que el ambiente en donde trabaje esté dotado de un adecuado recambio de aire; c) Utilice una máscara para proteger la nariz y boca.
- Si el cable de alimentación o el enchufe están dañados, no utilizar el compresor y dirijase a un Servicio técnico autorizado para cambiarlos por componentes originales.
- Si se coloca en un estante o en una superficie más alta que el piso, el compresor se debe fijar para prevenir una eventual caída durante su funcionamiento.
- No coloque objetos y ni las manos dentro de la rejilla de

protección para prevenir daños físicos y al compresor.

- No utilizar el compresor como objeto contundente hacia personas, cosas o animales para evitar daños graves.
- Después de haber utilizado el compresor, desconecte siempre el enchufe de la toma de corriente.

MODELOS DE COMPRESORES ELÉCTRICOS

Para el mercado Europeo, los depósitos del compresor están fabricados para satisfacer la Directiva 2009/105/CE. Para el mercado Europeo, los compresores están fabricados para satisfacer la Directiva 2006/42/CE.

Para el mercado Europeo, los compresores están fabricados para satisfacer la Directiva 2000/14/CE.

Presión acústica medida al aire libre a una distancia de 4 metros a la presión máxima de funcionamiento.

CONSEJOS PARA UN BUEN FUNCIONAMIENTO

- Para un buen funcionamiento de la máquina con carga máxima continua a la máxima presión de trabajo, asegurarse de que la temperatura del ambiente de trabajo en un lugar cerrado no supere los +25 °C.
- Le recomendamos utilizar el compresor con un a un máximo del 70% durante una hora con carga máxima; esto permite un buen funcionamiento del aparato a largo plazo.

ESTOS COMPRESORES NO HAN SIDO DISEÑADOS PARA UN USO CONTINUO. SOLO DEBEN USARSE PARA APLICACIONES EN LAS QUE EL USO NO SUPERE EL 25% DEL MÁXIMO DURANTE UNA HORA.

ALMACENAMIENTO DEL COMPRESOR EMBALADO Y DESEMBALADO

Durante todo el tiempo que no se use el compresor, antes de desembalarlo, hay que almacenarlo en un lugar seco con una temperatura comprendida entre + 5 °C y + 45 °C y en una posición que evite el contacto con la acción de los agentes atmosféricos. Durante todo el período que el compresor permanece inactivo después de haber sido desembalado, mientras espera ser puesto en funcionamiento o debido a interrupciones de producción hay que protegerlo con lonas para evitar que el polvo se deposite sobre los componentes. Si el compresor permanece inactivo durante un largo período es necesario cambiar el aceite y controlar su funcionamiento.

CONEXIONES NEUMÁTICAS

Utilizar siempre tubos neumáticos para aire comprimido que tengan unas características de presión máxima adecuadas a las del compresor. No intente reparar el tubo si está defectuoso.

NOS RESERVAMOS EL DERECHO DE REALIZAR CUALQUIER MODIFICACIÓN SIN AVISO PREVIO SI FUERA NECESARIO.

GUÍA DE RESOLUCIÓN DE PROBLEMAS

En este apartado se ofrece una lista de los fallos más habituales, de su causa y de las acciones correctivas. El operador o el personal de mantenimiento pueden realizar ciertas acciones correctivas, y para otras se necesita la asistencia de un técnico cualificado de DeWALT o de su distribuidor.

Problema	Código
Presión del depósito de aire excesiva - La válvula de seguridad salta	1, 2
Fugas de aire	3
Fugas de aire en el depósito de aire o las soldaduras del mismo	4
Fugas de aire entre el cabezal y la placa de la válvula	5
Fugas de aire en la válvula de seguridad	6
Ruido de golpeteo	6, 16, 17
La lectura de presión del manómetro regulado cae cuando se usa un accesorio	7
El compresor no suministra suficiente aire para que funcionen los accesorios	8, 9, 10, 11, 12, 15
El regulador tiene una fuga de aire continua	13
El regulador no corta la salida de aire	13
Hay humedad en el cárter de la bomba	14, 18
El motor no funciona	11, 19, 20, 21, 22, 23, 24, 25, 26

CÓDIGO	POSIBLE CAUSA	POSIBLE SOLUCIÓN
1	El presostato no apaga el motor cuando el compresor alcanza la presión límite máxima	Ponga el interruptor de encendido/apagado en la posición OFF (apagado). Si la unidad no se apaga contacte con el servicio técnico de una fábrica DeWALT o con un centro de servicio de DeWALT autorizado.
2	El límite máximo del presostato es demasiado alto	Contacte con el servicio técnico de una fábrica DeWALT o con un centro de servicio DeWALT autorizado.
3	Los acoples del tubo no están bien apretados	Apriete los acoples si se oye escapar el aire. Compruebe los acoples con una solución de agua jabonosa. No los apriete en exceso.
4	El depósito de aire es defectuoso	Debe cambiar el depósito de aire. No repare la fuga. ADVERTENCIA: Riesgo de exclusión. No perfore, suelde o modifique el depósito de aire de ninguna forma o tendrá fugas. El depósito de aire puede romperse o explotar.
5	Las juntas tienen fugas	Contacte con el servicio técnico de una fábrica DeWALT o con un centro de servicio DeWALT autorizado.
6	La válvula de seguridad es defectuosa	Accione la válvula de seguridad a mano tirando del aro. Si la válvula sigue teniendo fugas, deberá cambiarla.
7	El regulador no está ajustado correctamente para el accesorio que se usa	Es normal que caiga algo la presión cuando se usa un accesorio; ajuste el regulador como se indica en el apartado Regulador de Características si la caída de presión es excesiva. NOTA: Ajuste la presión regulada con flujo, mientras se usa el accesorio.
8	El uso de aire es excesivo de forma prolongada	Limite el uso de aire.
9	El compresor no es lo suficientemente grande para el accesorio	Compruebe los requisitos de aire del accesorio. Si supera el valor de CFM o la presión que administra el compresor de aire, necesitará un compresor más grande para utilizar el accesorio.
10	Hay un agujero en la manguera de aire	Sustituya la manguera de aire.
11	La válvula de retención está atascada	Quítela y límpiela, o sustitúyala.

CÓDIGO	POSIBLE CAUSA	POSIBLE SOLUCIÓN
12	Hay fugas de aire	Apriete los acoples.
13	El regulador está dañado	Cámbielo.
14	La unidad está funcionando en condiciones de humedad o en un entorno mojado	Mueva la unidad hasta un área seca y bien ventilada.
15	El filtro de entrada de aire está atascado	Limpie el filtro de entrada de aire o sustitúyalo.
16	El aceite del motor o la bomba está bajo de nivel	Añada aceite del mismo tipo en el cárter de la bomba. Consulte Aceite de la bomba del compresor en el apartado Mantenimiento.
17	Se ha acumulado carbonilla en la bomba	Contacte con el centro de servicio de una fábrica DeWALT o con un centro de servicio DeWALT autorizado.
18	Se está usando aceite con detergentes en la bomba	Drene el aceite y vuelva a llenar la bomba usando aceite sintético DeWALT o SAE 40 sin detergente para compresores de aire.
19	Se ha accionado el interruptor de protección de sobrecarga del motor	Consulte Sobrecarga del motor en el apartado Características.
20	El cable de prolongación tiene una longitud o calibre erróneos	Compruebe que el cable tenga un calibre y longitud adecuados. Consulte Cables de extensión en el apartado Instalación.
21	Las conexiones eléctricas están flojas	Contacte con el centro de servicio de una fábrica DeWALT o con un centro de servicio DeWALT autorizado.
22	El motor o el capacitor de arranque pueden ser defectuosos	Contacte con el centro de servicio de una fábrica DeWALT o con un centro de servicio DeWALT autorizado.
23	Hay pintura en spray en los componentes internos del motor	Contacte con el centro de servicio de una fábrica DeWALT o con un centro de servicio DeWALT autorizado. No utilice el compresor en el área de pintura en spray. Consulte la advertencia de vapores inflamables.
24	Se ha fundido el fusible, se ha activado el disyuntor	<ol style="list-style-type: none"> Cambie el fusible fundido de la caja de fusibles si es necesario. Vuelva a armar el disyuntor. No use fusibles o disyuntores con unas características nominales mayores que las especificadas para el circuito en particular de su compresor. Compruebe que el fusible sea el adecuado. Use solo fusibles de retardo. Compruebe si el voltaje es bajo y si el cable prolongador es el adecuado. Desconecte el resto de aparatos eléctricos del circuito o utilice el compresor enchufado en su propio circuito.
25	La presión del depósito supera la presión límite mínima del presostato	El motor arrancará automáticamente cuando la presión del depósito caiga por debajo de la presión límite mínima del presostato.
26	La válvula de liberación de presión del presostato no ha descargado la presión del cabezal	Ponga el interruptor de encendido/apagado en la posición OFF (apagado). Si la válvula no se abre, cambie el presostato. Contacte con el centro de servicio de una fábrica DeWALT o con un centro de servicio DeWALT autorizado.

LIMPIEZA

⚠ ADVERTENCIA: Sople la suciedad y el polvo lejos de la carcasa principal con aire seco cuando vea que se acumula suciedad en y cerca de los orificios de ventilación. Lleve gafas de protección siempre que realice este procedimiento.

⚠ ADVERTENCIA: Nunca use disolventes ni químicos abrasivos para limpiar las piezas no metálicas de la herramienta. Estos productos químicos pueden debilitar los materiales de fabricación de estos componentes. Use un paño humedecido únicamente con agua y jabón suave. No deje que entre ningún líquido en la herramienta y no la sumerja.

ACCESORIOS OPCIONALES

⚠ ADVERTENCIA: Como no se han probado con este producto accesorios no suministrados por DeWALT, su uso con la herramienta podría ser peligroso. Para reducir el riesgo de lesiones, solo deben usarse accesorios recomendados por DeWALT con este producto.

PROTECCIÓN DEL MEDIO AMBIENTE



Recogida selectiva de residuos. Este producto no debe desecharse con la basura doméstica normal.

Si un día necesita sustituir su producto DeWALT o ya no necesita usarlo, no lo deseche con la basura normal. Llame al servicio encargado de la recogida selectiva de residuos para desechar este producto.



La recolección selectiva de los productos y envases usados permite reciclar y usar de nuevo los materiales usados para su fabricación. La reutilización de materiales reciclados ayuda a prevenir la contaminación medioambiental y reduce la demanda de materias primas.

La normativa local podría estipular la recolección selectiva de los productos eléctricos en un punto que no sea la basura doméstica, en centros municipales de residuos o por el minorista a quien compre el producto nuevo.

DeWALT tiene un centro destinado a recoger y reciclar los productos DeWALT una vez alcanzan el final de su vida útil. Para aprovecharse de este servicio, solo tiene que llevar el producto a un agente de reparación autorizado, quien los recogerá en nuestro nombre.

Puede consultar la localización de su agente de reparación autorizado más cercano contactando con su oficina local de DeWALT en la dirección que se indica en este manual. También puede encontrar una lista de agentes de reparación autorizados por DeWALT y más información sobre nuestro servicio postventa y de contacto en Internet en www.2helpU.com.

Modelo	DPC6MRC-GB DPC6MRC-QS	DPC10RC-GB DPC10RC-QS	DPC10RC-LX	DPC16PS-GB DPC16PS-QS	DPC16PS-LX
Tamaño del depósito (l)	6	10	10	16	16
Voltaje (CA)	230	230	110	230	110
Potenciapico en caballos / kW	1,5 / 1,1	2,0 / 1,5	2,0 / 1,5	2,5 / 1,8	2,5 / 1,8
Potenciafunc. en caballos / kW	1,5 / 1,1	1,85 / 1,4	1,85 / 1,4	2,3 / 1,7	2,3 / 1,7
Corriente (A)	5	6	13.5	8	14
Tipo de bomba	Sin aceite	Sin aceite	Sin aceite	Lubricada con aceite	Lubricada con aceite
Ruido / medida de incertidumbre, L _{WA} / K _{WA}	97 / 1,5	97 / 1,5	97 / 1,5	91 / 1,5	91 / 1,5
Ruido / medida de incertidumbre, L _{PA} / K _{PA}	77	77	77	71	71
Presión máxima de trabajo (bar / psi)	8 / 116	10 / 145	10 / 145	10 / 145	10 / 145
Desplazamiento de aire (l/min. / cfm)	170 / 6,0	216 / 7,6	216 / 7,6	240 / 8,4	208 / 7,3
Suministro de aire (l/min / cfm) @ 7 bar	75	82	82	150	115
Velocidad del compresor en l/min (rpm)	3400	3400	3400	2850	2850
Peso (kg)	12.8	17.5	17.5	37.5	37.5
Tipo de protección	IP20	IP20	IP20	IP20	IP20

Läs bruksanvisningen

Läs bruksanvisningen noga innan du installerar, använder eller utför underhållsarbete på kompressorn.

MÄRKNINGAR PÅ VERKTYG

Följande skyltar finns på verktyget:

RISK FÖR ELEKTRISK STÖT

WARNING! Innan du utför underhållsarbete på kompressorn, måste du koppla från strömtillförseln till maskinen.

RISK FÖR HÖG TEMPERATUR

WARNING! Inuti kompressorn finns det vissa delar som kan uppnå mycket hög temperatur.

RISK FÖR OFRIVILLIG START

Varning! Kompressorn kan återstarta automatiskt då strömmen återställs efter ett strömavbrott.

ANVÄND HÖRSELSKYDD

VIKTIG INFORMATION

Läs funktionsinstruktionerna, säkerhetsföreskrifterna och varningarna i bruksanvisningen mycket noga. Huvuddelen av alla olyckor som inträffar under bruket av kompressorn, beror på att man inte följer de grundläggande säkerhetsreglerna. Genom att identifiera de situationer som kan vara farliga och genom att följa säkerhetsreglerna, kan man undvika de flesta olyckor. De grundläggande säkerhetsreglerna finns uppräknade i avsnittet "SÄKERHET" i denna bruksanvisning och även i det avsnitt som handlar om bruk och underhåll av kompressorn. De farliga situationer som måste undvikas för att förebygga alla risker för allvarliga personsador eller maskinsador, finns uppräknade i etiketten "WARNING" på kompressorn och i avsnittet "WARNING" i bruksanvisningen.

Använd DeWALT kompressor endast för vad den är avsedd för, såsom: spikpistoler med tryckluft, sprutlackering, hjuluppumpning etc. Kontrollera alltid att verktyget du ansluter har ett passande tryckluftsvärde.

SIGNALERINGSORDENS BETYDELSE

 **WARNING:** avser en situation som kan vara farlig och som kan förorsaka allvarliga skador, om varningen inte följs.

 **FÖRSIKTIGT:** avser en farlig situation som kan förorsaka lättare person och maskinsador.

OB: understryker viktig information.

Säkerhetsinstruktioner

VIKTIGA INSTRUKTIONER FÖR ETT SÄKERT BRUK AV KOMPRESSORN.

 **EN FELAKTIG ANVÄNDNING OCH ETT DÅLIGT UNDERHÅLL AV DENNA KOMPRESSOR KAN FÖRORSAKA FYSISKA KROPPSSKADOR PÅ ANVÄNDAREN FÖR ATT UNDVIKA DESSA RISKER, BER VI DIG ATT LÄSA FÖLJANDE INSTRUKTIONER NOGA**

LÄS ALLA INSTRUKTIONER

- RÖR INTE DE RÖRLIGA DELARNA** Ha aldrig händerna, fingrarna eller andra kroppsdelar nära kompressorns rörliga delar.
- ANVÄND INTE KOMPRESSORN UTAN SKYDDEN PÅSATT** Använd aldrig kompressorn utan att alla skydden sitter på rätt plats (t.ex. beklädnad, remskydd, säkerhetsventil). Om underhålls- eller servicearbetet kräver avmontering av dessa skydd, måste du se till att skydden sitter ordentligt på plats innan du använder kompressorn igen.
- ANVÄND ALLTID SKYDDSGLASÖGON** Använd alltid skyddsglasögon eller likvärdigt skydd för ögonen. Rikta aldrig tryckluften mot de egna eller andras kroppsdelar.
- SKYDDA DIG MOT ELEKTRISKA STÖTAR** Förhindra oavsiktliga kontakter mellan kroppen och kompressorns metaldelar, som till exempel rör, tanken eller de metaldelar som är jordade. Använd aldrig kompressorn nära vatten eller i fuktiga
- FRÅNKOPPLING AV KOMPRESSORN** Koppla ifrån kompressorn från strömkällan och töm tanken alldeles på tryck innan du utför någon typ av service, inspektion, underhåll, rengöring, utbyte eller kontroll.
- OFRIVILLIG IGÅNGSÄTTNING** Transportera inte kompressorn medan den är kopplad till strömkällan eller när tanken är under tryck. Se till att tryckmätarens strömbrytare befinner sig i OFF-läget innan du kopplar kompressorn till strömkällan.
- FÖRVARA KOMPRESSORN PÅ LÄMPLIGT VIS** När kompressorn inte ska användas bör den förvaras i en torr lokal där den är skyddad mot atmosfärisk påverkan. Håll kompressorn borta från barn.
- ARBETSOMRÅDE** Håll arbetsområdet rent och avlägsna eventuellt de verktyg som inte behövs i arbetsområdet etc....
- HÅLL BARN PÅ AVSTÅND** Se till att barn och andra personer håller sig på avstånd från kompressorns nätsladd. Alla obehöriga ska hålla sig på ett säkerhetsavstånd från arbetsområdet.
- ARBETSKLÄDER** Bär inte löst hängande kläder eller smycken, eftersom de kan fastna i maskinens rörliga delar. Använd skyddsmössa för att täcka håret om så behövs.
- ANVÄND NÄTSLADDEN PÅ RÄTT SÄTT** Dra inte ut kontakten genom att slita i nätsladden. Håll nätsladden borta från hetta, olja och vassa ytor. Kliv inte på nätsladden och ställ inte tunga föremål på den.

12. UNDERHÅLL KOMPRESSORN NOGA Följ instruktionerna för smörjning (gäller inte för oljefria maskiner). Inspektera nätsladden regelbundet och om den är skadad, ska den genast repareras eller bytas ut av en auktoriserad servicecentral.

13. ELEKTRISKA FÖRLÄNGNINGSSLADDAR FÖR UTMOHUSBRUK När kompressorn används utomhus, ska du bara använda förlängningssladdar som är särskilt avsedda för utomhusbruk och märkta för detta.

14. WARNING Var koncentrerad på det du håller på med. Använd vanligt sunt förnuft. Använd inte kompressorn om du är trött. Kompressorn ska aldrig användas under inverkan av alkohol, droger eller mediciner som ger dåsigheit.

15. KONTROLLERA OM DET FINNS TRASIGA DELAR ELLER LUFTLÄCKAGE Innan du använder kompressorn igen, måste du kontrollera om skydd eller andra delar skadats. Kontrollera detta noga för att avgöra om de kan fungera på säkert sätt. Kontrollera inställningen på de rörliga delarna, rören, manometrarna, tryckreducerarna, de pneumatiska kopplingarna och alla andra delar som kan vara av vikt för den normala funktionen. Varje skadad del måste repareras eller bytas ut av personal vid ett auktoriserat servicecenter eller bytas ut i enlighet med instruktionerna i bruksanvisningen. Använd inte kompressorn om tryckmätaren är defekt.

16. ANVÄND ALDRIG KOMPRESSORN FÖR ANDRA APPLIKATIONER ÄN DE SOM SPECIFICERATS Använd aldrig kompressorn för andra applikationer än de som specificeras i denna bruksanvisning. Använd aldrig tryckluft för andning eller respiration. Stå aldrig på kompressorn.

17. ANVÄND KOMPRESSORN PÅ RÄTT SÄTT Använd kompressorn i enlighet med instruktionerna i denna bruksanvisning. Låt inte kompressorn användas av barn eller av personer som inte känner till kompressorns funktion.

18. KONTROLLERA ATT ALLA SKRUVAR, BULTAR OCH LOCK SITTER ORDENTLIGT FASTSKRUVADE. Kontrollera att varje skruv, bult och skylt sitter ordentligt fastskruvad. Kontrollera regelbundet att de sitter fast.

19. SE TILL ATT INSUGSGRILLEN HÅLLS REN Se till att motorns ventilationsgrill hålls ren. Rengör grillen regelbundet om arbetsmiljön är mycket smutsig.

20. ANVÄND KOMPRESSORN MED NOMINELL SPÄNNING Använd kompressorn med den spänning som specificerats på plåten för elektriska specifikationer. Om kompressorn används med en spänning som överstiger den som specificerats, kommer motorn att gå för snabbt och enheten kan skadas och leda till att motorn går sönder.

21. ANVÄND ALDRIG KOMPRESSORN OM DEN ÄR DEFEKT Om kompressorn utstöter underliga ljud under användningen, om den skakar för mycket eller verkar vara defekt, ska du omedelbart stanna den och kontrollera dess funktion eller kontakta det närmaste auktoriserade servicecentret.

22. RENGÖR INTE PLASTDELARNA MED LÖSNINGSMEDEL Lösningemedel som bensin, thinner, gasol och andra kemiska ämnen som innehåller alkohol kan skada plastdelarna. Gnugga inte dessa komponenter på plastdelarna. Du kan eventuellt rengöra dessa delar med en mjuk trasa och en lösning av vatten och tvål eller lämplig rengöringsvätska.

23. ANVÄND BARA ORIGINALRESERVDELAR. Användningen av reservdelar som inte är original gör att garantin förverkas och att kompressorn fungerar fel. Originalreservdelarna finns tillgängliga hos de auktoriserade återförsäljarna.

24. MODIFIERA INTE KOMPRESSORN Modifiera inte kompressorn. Vänd dig till ett auktoriserat servicecenter för reparationsarbeten. En ändring som inte auktoriserats kan leda till minskade prestationer hos kompressorn och även förorsaka allvarliga skador på de personer som inte har tillräckliga kunskaper för att utföra ändringarna.

25. STÄNG AV TRYCKMÄTAREN NÄR KOMPRESSORN INTE SKA ANVÄNDAS När kompressorn inte ska användas, ska du ställa tryckmätarens kontroll i "O"-läget (OFF), koppla bort kompressorn från nätet och öppna kranen för att tömma ut tryckluften ur tanken.

26. VIDRÖR INTE KOMPRESSORNS VARMA DELAR Vidrör inte rören, motorn och de andra mycket varma delarna, för att undvika brännskador.

27. RIKTA ALDRIG LUFTSTRÖMMEN DIREKT MOT KROPPEN Rikta aldrig luftströmmen direkt mot människor eller djur, för att undvika risker.

28. TÖM KONDENSVAATTNET UR TANKEN Töm tanken varje dag eller var 4:e driftstimme. Öppna tömningsanordningen och luta kompressorn för att tömma ut vattnet.

29. STOPPA INTE KOMPRESSORN GENOM ATT DRA I NÄTSLADDEN Använd tryckmätarens strömbrytare "O/I" (ON/OFF) för att få kompressorn att stanna.

30. PNEUMATISK KRETS Använd bara rekommenderade rör och pneumatiska verktyg som klarar av ett tryck som överstiger eller motsvarar kompressorns maximala driftstryck.

31. ANVÄND RÄTT HÖRSEL- OCH HUVUDSKYDD Lämpliga skyddskläder måste bäras vid användning av kompressorn och anslutna verktyg eller tillbehör. Kontrollera verktygs-/tillbehörsmanualen och följ alla säkerhetskrav.

32. TA HÄNSYN TILL OMGIVNINGEN Lämna aldrig kompressorn ute i regn. Använd aldrig kompressorn i fuktig eller våt omgivning. Använd ordentlig belysning. Använd aldrig kompressorn i närheten av lättantändliga vätskor eller gaser.

RESERVDELAR

För reparationerna, ska du bara använda originalreservdelar som är identiska med de delar som ska bytas ut. Reparationerna får bara utföras i auktoriserade servicecentraler.

FÖRLÄNGNINGSSLADD

Använd bara förlängningssladdar med 3-polig (jordad) stickkontakt. Använd aldrig skadade eller klämda förlängningssladdar. Kontrollera att förlängningssladden är i gott skick. När du använder en förlängningssladd, måste du kontrollera att sladdens diameter är tillräckligt stor för att leda strömmen som krävs av den produkt som ska kopplas in. En alltför tunn förlängningssladd kan leda till strömfall och följaktligen till en effektförlust och till överhettning av maskinen. Tabellen visar rätt mått beroende på sladdlängd och namnbrickans amperetal. Är du osäker används närmast högre mått. Ju mindre mått, desto kraftigare kabel.

När ett motordrivet verktyg används utomhus ska en förlängningssladd för utomhusbruk användas. Användning av en sladd för utomhusbruk minskar risken för elektriska stötar.

GILTIG DIAMETER FÖR MAXIMAL LÄNGD 20 M ENFAS

Effekt / HK	Effekt / kW	220/230 V mm2	110/120 V mm2
0,75-1	0,65-0,7	1,5	2,5
1,5	1,1	2,5	42
1,5	2,5	4-6	
2,5-3	1,8-2,2	4	-

⚠ VARNING Undvik risker för elektriska urladdningar.

Använd aldrig kompressorn med en elsladd eller en förlängningssladd som är skadad. Kontrollera elsladdarna regelbundet. Använd aldrig kompressorn i eller nära vatten eller i närheten av ett farligt område där elektriska urladdningar kan ske.

SÄKERHETSVENTIL

Denna kompressor är utrustad med en säkerhetsventil som är inställd för att undvika övertryck i lufttankarna. Denna ventil är fabriksinställd och aktiveras inte om inte tanktrycket når detta tryck.

⚠ VARNING: FÖRSÖK INTE JUSTERA ELLER ELIMINERA DENNA SÄKERHETSANORDNING. ANPASSNING AV DENNA VENTIL KAN ORSAKA ALLVARLIG SKADA. Om denna apparat behöver service eller underhåll, kontakta ett auktoriserat DeWALT Service Center.

Tillsatser och tillbehör:

För alla tillsatser eller tillbehör som du kommer att använda med denna kompressor bör det maximalt tillåtna rekommenderade trycket vara tydligt utmärkt på produkten,

eller vara tydligt angiven i bruksanvisningen. Att överskrida trycket i dessa tillbehör (inklusive men inte begränsat till: tryckluftsverktyg, luftmanövrerade tillbehör, sprutpistoler, luftslangar, luftslangsförbindelser, däck och andra uppblåsbara ting) kan få dem att sprängas eller explodera och kan leda till allvarlig skada.

- Överskrid aldrig det maximalt tillåtna tryck som rekommenderats av tillverkaren av det tillbehör du använder med denna kompressor.

DRIFTCYKEL:

För att säkerställa en lång livslängd för din DeWALT luftkompressor bör du inte använda den till mer än den driftcykel som anges på den tekniska skytten. Om denna luftkompressor till exempel pumpar luft i mer än 25 % av en timme blir kompressorns kapacitet mindre än den leverans av luft som applikationen kräver. Tillsatsens eller tillbehörets krav på luftvolym ska alltid stämma överens med den luftmängd som levereras av kompressorn.

För att undvika att elmotorn överhettas är denna kompressor utformad för intermittent bruk, så som det anges på den tekniska dataskytten (ex: S3-25 betyder 2,5 minuter PÅ och 7,5 minuter AV).

BEVARA DENNA BRUKSANVISNING OCH UNDERHÅLLSHANDBOK OCH SE TILL ATT DEN FINNS TILLGÄNGLIG FÖR DE PERSONER SOM SKA ANVÄNDA APPARATEN!

ANVÄNDNING OCH UNDERHÅLL

OBS: Den information som ges i denna bruksanvisning har skrivits för att hjälpa användaren under bruk och underhåll av kompressorn. Vissa av illustrationerna i denna bruksanvisning visar några detaljer som kan skilja sig från kompressorns detaljer.

INSTALLATION

Efter att ha tagit fram kompressorn ur emballaget och kontrollerat att kompressorn är fullkomligt hel, ska du försäkra dig om att den inte har utsatts för skador under transporten, som följer:

ENDAST DPC16PS

⚠ Försiktighet: risk för personskador. Vid montering/hopsättning, lägg inte handen mellan handtaget och den övre panelen för att undvika att få knipskador.

1. Sätt handtaget (5) i bussningarna på den övre panelen (7).
2. Tryck på snäppknapparna och skjut handtaget genom de första bussningarna tills det stoppar vid de andra bussningarna.

3. Nå under den övre panelen och tryck på snäppknapparna igen och skjut genom de andra bussningarna.

4. Dra handtaget hela vägen upp tills det stoppar. Vrid vreden (15) för att låsa handtaget på plats. VIKTIGT: dra alltid upp handtaget och lås fast det på plats innan det används som mothåll/stativ.

5. Om mothålls/stativfunktionen inte används ska vreden lossas och handtaget skjutas ner tills det stoppar.

SMÖRJNING OCH OLJA - ENDAST DPC16PS

⚠ VIKTIGT: kompressorn levereras med olja i vevhuset. Kontrollera noggrant att oljenivån är korrekt. Använd inte denna luftkompressor utan att först ha kontrollerat oljenivån i vevhuset. Även begränsad användning kan orsaka allvarlig skada om den inte har fyllts med olja, som gått in ordentligt. Följ startinstruktionerna för användning noggrant och kontrollera att alla nödvändiga steg har utförts.

⚠ Försiktighet: multiviskositetsoljor, t.ex. 10W30, ska inte användas i en luftkompressor. De lämnar sotbildningar på kritiska komponenter, som minskar kompressorns prestanda och livslängd. Använd DeWALT syntetiska eller SAE 40, mineralolja för luftkompressorolja.

1. Sätt enheten på en plan yta.
2. Ta upp oljemätstickan (13) och kontrollera oljenivån. Fyll gradvis på med DeWALT syntetisk eller SAE 40 mineralolja för luftkompressor om så krävs. OBS: se specifikationer för pumpoljekapacitet.

⚠ Försiktighet: risk för osäker drift. För mycket olja orsakar att kompressorn går sönder fortare. Fyll inte på för mycket.

3. Sätt tillbaka oljemätstickan.

OBS: vissa enheter (DPC6MRC, DPC10RC) är utrustade med en oljefri pump. Då ska olja inte fyllas på och kontrolleras.

ELEKTRISK ANSLUTNING

Använd inte sladden till annat än vad den är avsedd till. Använd aldrig sladden för att bära, dra/släpa eller dra ut kontakten på det motordrivna verktyget. Låt inte sladden komma i närheten av värme, olja, vassa kanter/föremål eller rörliga delar.

Skadade eller trassliga sladdar ökar risken för elektriska stötar.

Enfas-kompressor är utrustade med en elsladd och en tvåpolig jordad kontakt. Kompressorn måste vara ansluten till ett jordat eluttag.

VIKTIGT: använd aldrig jordkontakten i stället för nolledaren. Jordförbindningen måste uppfylla säkerhetsstandard (EN 60204). Det maskindrivna verktygets elkontakt får inte användas som strömbrytare, men måste sättas i ett eluttag som kontrolleras av

en passande differentialbrytare (termisk brytare).

⚠ FARA: RISK FÖR ELEKTRISKA STÖTAR. OLÄMPLIG JORDNING KAN RESULTERA I ELEKTRISKA STÖTAR.

Ändra inte på den medföljande elkontakten. Om den inte passar det tillgängliga eluttaget, måste ett passande eluttag installeras av en behörig elektriker.

Lagningar av sladd eller elkontakt **MÅSTE** utföras av en behörig elektriker.

FÖRBEREDELSE INNAN ANVÄNDNING

CHECKLISTA INNAN START

1. Kontrollera att På/Av knappen (6) är i AV (OFF) läge.
2. Sätt i elsladden i rätt strömförgreningsslag. Se Elektrisk anslutning (ovan).
3. Kontrollera att tanken är tömd, se Tömning av lufttank under Underhåll.
4. Kontrollera att dräneringsventilen (2) är stängd.
5. Kontrollera att säkerhetsventilen (14) fungerar ordentligt, se Kontroll av säkerhetsventil under Underhåll.
6. Kontrollera pumpoljenivån, se Kompressoroljor under Underhåll. (Endast DPC16PS)

⚠ FÖRSIKTIGHET: använd ej verktyget utan olja eller med olämplig olja. DeWALT är inte ansvarig för kompressorfel som orsakats av olämplig olja.

7. Vrid på reglagevredet (4) moturs tills det är helt stängt. Kontrollera att den reglerade tryckmätaren visar 0 bar (0 psi).
8. Anslut slang och tillbehör.

⚠ Varning: risk för osäker drift. Håll fast slangen ordentligt i handen när den ansluts eller kopplas av för att förhindra att slangen piskar till.

9. Kontrollera att alla kåpor och skyttar är på plats, är läsliga (skyttar) och säkert monterade. Använd inte kompressorn förrän allt har kontrollerats.

⚠ Varning: risk för sönderbristning/explosion. För högt lufttryck kan orsaka fara vid sönderbristning/explosion. Kontrollera tillverkarens maximala trycknivå för tryckluftsverktyg och tillbehör. Regulatorns utgångstryck får aldrig överskrida den maximala angivna trycknivån.

STARTINSTÄLLNINGAR

⚠ Varning: börja inte använda verktyget förrän du har läst och förstätt denna manual för säkerhets- och användarinstruktioner och underhållsinstruktionerna.

INKÖRNINGSPROCEDUR

⚠ **FÖRSIKTIGHET:** risk för skador. Om inkörningsinstruktionerna inte följs kan det resultera i allvarliga skador.

Denna procedur är nödvändig innan luftkompressorn används för första gången och när en kontrollventil eller en kompressorpump/motor har bytts.

1. Kontrollera att På/Av knappen (6) är i AV (OFF) läge.

OBS: om slangen inte är ansluten till snabbkopplingen, dra tillbaka kopplingen tills den klickar för att undvika att luft försvinner ut genom snabbkopplingen.

2. Sätt i elsladden i rätt strömförgrening. Se Spänning och kretskydd under Installation.

3. Öppna dräneringsventilen (moturs) helt för att göra det möjligt för luften att komma ut och förhindra att lufttrycket ökar i lufttanken under inkörningsperioden.

4. Ändra På/Av knappen till PÅ (ON) läge. Kompressorn kommer att starta.

5. Kör kompressorn in 20 minuter.

6. Efter 20 minuter ska dräneringsventilen stängas genom att vridas medurs. Tanken kommer att fyllas till fränkopplingstryck, sedan stannar motorn.

7. Tryckluften kommer att vara tillgänglig tills den används eller blåser ut.

START

Kontrollera att elnätet matchar det som anges på den elektriska skylten - den tillåtna skillnaden är +/-5 %. Vrid eller tryck till läge "0". Sätt i kontakten i eluttaget och starta kompressorn genom att vrida tryckvredet till läge "1".

Kompressorns funktion är helautomatisk och styrs av

UNDERHÅLLSTABELL				
Procedur	Dagligen	Varje vecka	Varje månad	Årligen eller var 200:de timma
Kontrollera säkerhetsventilen	X			
Inspektera luftfilter *		X		
Töm lufttank	X			
Kontrollera pumpoljenivån	X			
Byt pumpolja (Endast DPC16PS)**				X
Inspektion oljeläckor (Endast DPC16PS)	X			
Kontrollera ovanligt ljud/vibrationer	X			
Kontrollera efter luftläckor*	X			
Rengör kompressorns utsida		X		
* Kontrollera efter luftläckor med hjälp av att applicera såpvatten vid skarvar. Medan kompressorn pumpar upp till tryck och när trycket sjunker kan du kontrollera om det bildas luftbubblor.				
** Pumpoljan måste bytas efter de första 20 drifttimmarna. Efter det måste DeWALT syntetiska eller SAE 40, mineralolja för luftkompressorer användas vid oljebyte var 200:e driftimme eller en gång om året, den tidpunkt som inträffar först.				
* Oftare i dammig eller fuktig omgivning				

tryckmätaren som stoppar den när tankens tryck når maximal nivå och startar den när minimivärdet nås Vanligtvis utgörs tryckskillnaden av ungefär 2 bar (29 psi) mellan maximalt och minimalt värde. T.ex. stannar kompressorn när den når 8 bar (116 psi) (maximalt drifttryck) och sätts på igen automatiskt när tankens inre tryck sjunkit till 6 bar (87 psi). Efter att ha kopplat kompressorn till elnätet, ska du ladda den till maximalt tryck och kontrollera att maskinen fungerar korrekt.

OBS: Gruppen som består av huvud/cylinder/försörjningsrör kan nå höga temperaturer, därför måste du vara försiktig om du arbetar i närheten av dessa delar och inte röra dem för att undvika brännskador.

VIKTIGT

De elektriska kompressorerna måste anslutas till ett eluttag som är skyddat av en lämplig differentialbrytare (termomagnetisk). Motorn är utrustad med en automatisk termobrytare placerad inuti spolen. Denna stannar kompressorn när motorns temperatur når alltför höga nivåer (180°C). Om brytaren löst ut omstartas kompressorn automatiskt efter 10-15 minuter.

REGLERING AV ARBETSTRYCKET

Du behöver inte alltid tillämpa högsta arbetstryck. Tvärtom – det pneumatiska verktyg som används kräver ofta mindre tryck. I kompressorer med tryckreducerare måste arbetstrycket vara korrekt inställt.

Reglera trycket till önskat värde genom att vrida ratten medurs för att öka trycket och moturs för att minska det. När du har nått optimalt tryck låser du ratten genom att trycka den nedåt. För tryckreducerare utan manometer kan inställt tryck avläsas på den graderade skalan på reduceraren.

Om tryckreducerare med manometer kan trycket avläsas på själva mätaren.

WARNING: Vissa tryckregulatorer saknar funktionen "push to lock". I dessa fall räcker det att vrida ratten för att reglera trycket.

STANNA KOMPRESSORN

1. Vrid eller tryck brytaren/knappen till läge "0" (beroende på vilken typ av strömbrytare som finns på kompressorn). STÄNG INTE av enheten genom att stänga av eluttaget eller genom att dra ut elkontakten.

2. Vrid reglagevredet (4) moturs tills det är helt stängt.

Kontrollera att den reglerade tryckmätaren visar 0 bar (0 psi).

3. Ta bort slang och tillbehör.

4. Töm tanken, se Tömning av lufttank under Underhåll.

Kontrollera att tryckmätaren på lufttanken visar 0 bar (0 psi).

Underhåll

⚠ **WARNING:** minska skaderisken genom att stänga av enheten och avlägsna den från elnätet innan montering och borttagande av tillbehör, innan justering eller förändring av inställningar eller när reparationer utförs.

En oväntad start kan orsaka skada.

Följande procedurer måste följas när underhåll eller service utförs på luftkompressorn.

OBS: låt luftkompressorn svalna innan du börjar serva den.

OBS: alla lufttryckssystem innehåller delar (t.ex. olja, filter, separatorer) som måste bytas regelbundet. De här uttjänta delarna kan innehålla material som är klasserade och som måste kasseras/återvinnas enligt lokala lagar och regler.

OBS: lägg märke till delarnas lägen och positioner under demonteringen. Det gör det lättare att montera ihop verktyget igen.

OBS: all service som inte är beskriven i det här kapitlet ska utföras av en DeWALT-fabrik med servicecenter eller ett auktoriserat DeWALT-servicecenter.

TÖMNING AV LUFTTANK

Kondenseringen i tanken måste tömmas dagligen genom att öppna dräneringsventilen (2) under tanken. Var försiktig om det finns tryckluft inne i cylindern, eftersom vattnet kan spruta ut ganska våldsamt.

1. Kontrollera att kompressorn är avstängd, "Av" (Off).

2. Håll i handtaget, tippa kompressorn mot dräneringsventilen så att den hamnar i botten på tanken.

3. Vrid på dräneringsventilen för att öppna den.

4. Håll kompressorn tippad tills all fukt har runnit ut.

Kondensering av oljesmorda kompressorer ska inte tömmas ner i avloppet eller utomhus, eftersom den innehåller olja.

KONTROLL AV SÄKERHETSVENTIL (14)

⚠ **WARNING:** heta ytor. Risk för brännskador. Efterkylare, pumphuvud och omgivande delar är mycket heta, rör ej. Låt kompressorn svalna av innan service utförs.

⚠ **WARNING:** risk för sönderbrotning/explosion. Om säkerhetsventilen inte fungerar ordentligt kan det bli övertryck som resulterar i att lufttanken spricker eller exploderar.

Dra i ringen på säkerhetsventilen innan kompressorn startas för att kontrollera att säkerhetsventilen rör sig fritt. Om ventilen sitter fast eller inte fungerar ordentligt måste den ersättas med samma typ av ventil.

KONTROLL AV LUFTFILTER (10)

⚠ **WARNING:** heta ytor. Risk för brännskador. Efterkylare, pumphuvud och omgivande delar är mycket heta, rör ej. Låt kompressorn svalna av innan service utförs.

1. Kontrollera att På/Av knappen (6) är i AV (OFF) läge.

2. Låt enheten svalna.

3. Ta ut luftfiltret (10) från enheten.

4. Peta försiktigt av filtertoppen från basen.

5. Ta bort elementet från filterbasen.

6. Om elementet måste rengöras ska det blåsas av med luft. Byt om nödvändigt. Köp reservdelar från din lokala återförsäljare eller från ett auktoriserat servicecenter. Använd alltid identiska reservdelar.

7. Lägg tillbaka elementet i filterbasen.

8. Snäpp fast filtertoppen på filterbasen.

9. Sätt tillbaka luftfiltret i enheten. Kontrollera att avgasutgången pekar nedåt.

⚠ **FÖRSIKTIGHET:** risk för osäker drift. Använd inte utan luftingångsfilter.

KOMPRESSORPUMPOLJA (ENDAST DPC16PS)

KONTROLL AV OLJA

⚠ **WARNING:** heta ytor. Risk för brännskador. Efterkylare, pumphuvud och omgivande delar är mycket heta, rör ej. Låt kompressorn svalna av innan service utförs.

1. Kontrollera att På/Av knappen är i AV (OFF) läge.

1. Sätt enheten på en plan yta.

3. Ta bort oljemätstickan (13) och torka den ren.

4. Sätt tillbaka oljemätstickan helt i oljefyllningsöppningen i ett par sekunder för att låta oljan fästa vid oljemätstickan.

5. Ta ut oljemätstickan för att läsa av oljenivån. Oljan ska inte överskrida den övre märklinjen på oljemätstickan. Om oljan är lägre än den lägsta märklinjen ska samma typ av olja hållas i vevhuset och steg 4-6 följas.

OBS: när vevhuset fylls rinner oljan ner mycket långsamt i pumpen. Om oljan hålls i för fort flödar den över och verkar vara full.

⚠ **FÖRSIKTIGHET:** risk för osäker drift. För mycket olja gör att kompressorn går sönder fortare. Fyll inte på för mycket.

6. Byt oljemätsticka.

BYTA OLJA

OBS: pumpolja innehåller ämnen som är klasserade och måste kasseras/återvinnas enligt lokala lagar och regler.

⚠ **VARNING:** heta ytor. Risk för brännskador. Efterkylare, pumphuvud och omgivande delar är mycket heta, rör ej. Låt kompressorn svalna av innan service utförs.

1. Kontrollera att På/Av knappen är i AV (OFF) läge.
2. Låt enheten svalna.
3. Ta bort luftkompressorventilen från utgången.
4. Töm lufttanken.
5. Placera ett lämpligt kärl under pumpdräneringsventilen (17).
6. Ta bort oljemätstickan (13) från vevhuset.
7. Ta bort oljedräneringspluggen (17).
8. Vänta tillräckligt länge medan oljan rinner ut. (Tippa kompressorn mot dräneringspluggen för att underlätta tömningen.)
9. Sätt tillbaka oljedrängeringspluggen.
10. Fyll pumpen med DeWALT syntetiska eller SAE 40 mineralolja för luftkompressorer.
11. Byt oljemätsticka.

HUR MAN LÖSER SMÄRRE PROBLEM

Luftläckage under tryckmätarens ventil

Detta problem beror på att stoppventilen inte sitter ordentligt

åtskruvad. I så fall, ska du göra följande:

- Töm tanken alldeles på tryck
- Skruva loss ventilens sexkantshuvud
- Rengör noga både gummiskivan och dess säte
- Montera tillbaka alla delarna ordentligt.

Luftläckage

Kan bero på en dålig åtskruvning av någon fog. Kontrollera alla fogar genom att blöta ned dem med en vatten- och tvållösning.

Kompressorn startar inte

Om det är svårt att starta kompressorn, ska du kontrollera:

- Att nätspänningen motsvarar den som anges på plåten.
- Att de förlängningssladdar som används inte har en diameter eller en längd som inte motsvarar angivna värden.
- Att arbetsmiljön inte är för kall. (Under 0°C)
- Att det finns olja i tanken för att garantera en lämplig smörjning.
- Att elnätet förses med ström (kontakten rätt ikopplad, att termomagneterna och säkringarna är hela) Kompressorn stannar inte
- Om kompressorn inte stannar efter att ha uppnått maximalt tryck, aktiveras tankens säkerhetsventil. I så fall, måste du kontakta närmaste auktoriserade servicecenter för att reparera kompressorn.

Kompressorn stannar inte.

- Om kompressorn inte stannar när det maximala trycket har uppnåtts aktiveras tankens säkerhetsventil. En kompressor med en defekt säkerhetsventil får ALDRIG användas - kontakta genast ditt närmaste servicecenter.

VIKTIGT

- Undvik absolut att skruva loss kopplingarna i tanken då den är under tryck.
- Kontrollera alltid att tanken är tom.
- Det är absolut förbjudet att borra hål, svetsa eller med avsikt deformera tryckluftstanken.
- Utför inga modifikationer på kompressorn förrän du har kopplat ut nätsladden ur vägguttaget.
- Arbetstemperatur 0°C +35 °C.
- Rikta aldrig vattenstrålar eller brandfarliga vätskor mot kompressorn.
- Placera aldrig brandfarliga föremål nära kompressorn.
- Under arbetsstopp, ska du sätta tryckmätaren i "0"-läget (OFF) (avstängd).
- Rikta aldrig tryckluftsstrålen mot personer eller djur.
- Transportera aldrig kompressorn med tanken under tryck.
- Akta dig eftersom vissa delar av kompressorn, som huvud och tillförselrören, kan nå mycket höga temperaturer. Rör aldrig dessa delar, eftersom du kan utsättas för brännskador.
- Lyft eller dra kompressorn i därför avsedda handtag då du ska transportera den.
- Barn och djur måste hållas på avstånd från maskinens aktionsradie.

RÅD FÖR ATT UPPNÅ HÖGA PRESTATIONER

- För att uppnå höga prestationer av maskinen vid full och kontinuerlig belastning vid högsta arbetstryck, måste du se till att arbetsmiljöns temperatur inte överstiger +25°C om maskinen används inomhus.

DESSA KOMPRESSORER ÄR UTFORMADE FÖR PERIODISK ANVÄNDNING. DE SKA BARA ANVÄNDAS FÖR APPLIKATIONER DÄR ANVÄNDNINGEN INTE ÖVERSKRIFDER 25 % AV EFFEKTEN UNDER EN TIMME.

FÖRVARING AV KOMPRESSOR MED OCH UTAN EMBALLAGE

Förvara den emballerade kompressorn på en torr plats med en temperatur på mellan +5 °C och +45 °C innan den tas i bruk. Skydda kompressorn mot väder och vind. Efter upppackningen ska du skydda kompressorn med presenningar om den inte är i drift eller under produktionsuppehållen. Detta för att förhindra att damm samlas på mekanismerna. Det är nödvändigt att byta ut oljan och kontrollera kompressorns funktion om den inte ska användas under en längre tid.

PNEUMATISKA KOPPLINGAR

Försäkra dig om att alltid använda pneumatiska tryckluftsrör med tekniska specifikationer för maximalt tryck som lämpar sig för kompressorns tekniska specifikationer.

VI FÖRBEHÅLLER OSS RÄTTEN TILL ÄNDRINGAR UTAN FÖRVARNING VID BEHOV.

- Om kompressorn används vid målning: a) Arbeta inte i slutna miljöer eller i närheten av öppna lågor b) Kontrollera att det finns tillräcklig luftväxling på arbetsplatsen c) Skydda din näsa och mun med lämplig mask. Rådfråga verktygs-/tillbehörsmanualen och följ säkerhetsanvisningarna.

- Om elsladden eller kontakten är skadad, ska du inte använda kompressorn. Vänd dig till närmaste auktoriserade servicecenter för att byta ut delen med en original reservdel.

- Om kompressorn placeras på en hylla eller en yta som ligger högre upp än golvet, måste kompressorn fästas ordentligt för att undvika fall under funktionen.

- Sätt aldrig in föremål eller händerna i skyddsgrillen för att undvika fysiska skador och skador på kompressorn.

- Undvik att använda kompressorn som tillhygge mot personer, saker eller djur, för att undvika allvarliga skador.

- Efter att ha avslutat användningen av kompressorn, ska du alltid dra ut nätsladden ur vägguttaget.

ELEKTRO-KOMPRESSORMODELLER

För den europeiska marknaden tillverkas kompressortankar som uppfyller direktivet 2009/105/EC. För den europeiska marknaden tillverkas kompressorer som uppfyller direktivet 2006/42/EC.

För den europeiska marknaden tillverkas kompressortankar som uppfyller direktivet 2000/14/EC.

Fritt ljudtryck uppmätt på 4 m avstånd vid maximalt drifttryck.

FELSÖKNINGSGUIDE

Den här delen visar en lista med ofta förekommande fel, vad de beror på och åtgärder. Operatören eller underhållspersonalen kan utföra vissa åtgärder för att avhjälpa fel, och andra fel kan behöva hjälp av en kvalificerad DeWALT-tekniker eller din återförsäljare.

Problem	Kod
För högt tryck i lufttank-säkerhetsventilen hoppar av	1,2
Luft läcker	3
Luft läcker i lufttanken eller i lufttankens svetsfogar	4
Luft läcker mellan huvud och ventilplatta	5
Luft läcker från säkerhetsventilen	6
Knackande ljud	6,16,17
Tryckavläsningen på den reglerade tryckmätaren sjunker när ett tillbehör används	7
Kompressorn ger inte tillräckligt med luft för att driva tillbehöret	8,9,10,11,12,15
Reglagevredet läcker luft kontinuerligt	13
Regulatorn stänger inte av luftutloppet	13
Fukt i pumpens vevhus	14,18
Motorn startar inte	11,19,20,21,22, 23,24,25,26

KOD	MÖJLIG ORSAK	MÖJLIG ÅTGÄRD
1	Tryckbrytaren stänger inte av motorn när kompressorn når frångkopplingstryck	Sätt På/Av knappen på AV (OFF), om enheten då inte stängs av, kontakta en DeWALT-fabrik med servicecenter eller ett DeWALT-auktoriserat servicecenter.
2	Tryckbrytarens frångkopplingstryck är för högt	Kontakta en DeWALT-fabrik med servicecenter eller ett DeWALT-auktoriserat servicecenter.
3	Slangkopplingarna är inte tillräckligt täta	Dra åt kopplingarna där det låter som om luften läcker. Kontrollera kopplingarna med såpvatten. Dra inte åt för hårt.
4	Defekt lufttank	Lufttanken måste bytas ut. Laga inte läckan. m VARNING: risk för sönderbrottnings/explosion. Borra inte, svetsa inte och ändra inte på tanken på något sätt, då kommer den att försvagas. Lufttanken kan brista eller explodera.
5	Läckande fogar/tätningar	Kontakta en DeWALT-fabrik med servicecenter eller ett DeWALT-auktoriserat servicecenter.
6	Defekt säkerhetsventil	Testa säkerhetsventilen manuellt genom att dra i ringen. Om ventilen fortfarande läcker måste den bytas.
7	Regulatorn är inte rätt justerad för tillbehöret som används	Det är normalt att trycket sjunker lite när ett tillbehör används, justera regulatorn enligt instruktionerna i Regulator under Drift om trycket sjunker för mycket. OBS: justera det reglerade trycket under flödesvillkor medan ett tillbehör används.
8	Förlängd överflödig luftanvändning	Minska luftanvändningen.
9	Kompressorn är inte stor nog för detta tillbehör	Kontrollera tillbehörets krav på lufttryck. Om det är högre än CFM (cubic foot per minute - kubikfot per minut) eller trycket som ges av din luftkompressor, behövs en större kompressor för att driva tillbehöret.
10	Hål i luftslangen	Byt luftslang.

KOD	MÖJLIG ORSAK	MÖJLIG ÅTGÄRD
11	Kontrollventil begränsad	Ta bort, rengör eller byt.
12	Luft läcker	Dra åt kopplingar.
13	Regulatorn är skadad	Byt.
14	Enhet används i fuktig eller dammig omgivning	Flytta enhet till en torr och väl ventilerad plats.
15	Begränsat luftintag filter	Rengör eller byt filter vid luftintag.
16	Motor- eller pumpolja är låg	Håll i samma typ av olja i vevhuset till pumpen. Se Kompressorpumpolja under Underhåll.
17	Sotpartiklar i pumpen.	Kontakta en DeWALT-fabrik med servicecenter eller ett DeWALT-auktoriserat servicecenter.
18	Askfri olja ska användas i pumpen	Töm oljan och fyll pumpen igen med DeWALT syntetiska eller SAE 40 mineralolja för luftkompressorer.
19	Skyddsbytarens för motoröverbelastning har lösts ut	Se Motoröverbelastning under Drift.
20	Förlängningssladd har fel längd eller mått	Kontrollera för rätt sladdmått och -längd. Se Förlängningssladdar under Installation.
21	Lösa elektriska anslutningar	Kontakta en DeWALT-fabrik med servicecenter eller ett DeWALT-auktoriserat servicecenter.
22	Eventuellt defekt motor eller startkondensator	Kontakta en DeWALT-fabrik med servicecenter eller ett DeWALT-auktoriserat servicecenter.
23	Sprutlackeringsfärg på inre motordelar	Kontakta en DeWALT-fabrik med servicecenter eller ett DeWALT-auktoriserat servicecenter. Använd inte kompressorn i sprutlackeringsområdet. Se varning om brandfarliga ångor.
24	Säkring har lösts ut, överspänningsskydd utlösts	1. Kontrollera säkringsdosen efter utlösta säkringar och byt de som behövs. Återställ överspänningsskyddet. Använd inte en säkring eller ett överspänningsskydd som är högre än specificerat för just din strömförgrening. 2. Kontrollera att det är rätt säkring. Använd endast en tidsfördröjd säkring. 3. Kontrollera om spänningen är låg och/eller om det är rätt förlängningssladd. 4. Stäng av andra elektriska maskiner från elnätet eller anslut kompressorn på en egen strömförgrening.
25	Tanktrycket överskrider tryckbrytarens frångkopplingstryck	Motorn startar automatiskt när tanktrycket sjunker under tryckbrytarens frångkopplingstryck.
26	Tryckutlösningsskydd på tryckbrytare har inte avlastat huvudtryck	Sätt På/Av knappen på AV (OFF). Om ventilen inte öppnas, byt brytaren. Kontakta en DeWALT-fabrik med servicecenter eller ett DeWALT-auktoriserat servicecenter.

RENGÖRING

⚠ **VARNING:** blås ut smuts och damm från kåpan när det ser smutsigt ut i och runt luftvägarna. Bär skyddsglasögon när denna procedur utförs.

⚠ **VARNING:** använd aldrig lösningsmedel eller andra aggressiva kemikalier för rengöring av verktygsdelar som inte är av metall. Dessa kemikalier kan försvaga materialen som används i dessa delar. Använd en trasa som är fuktad med vatten och mild såpa (inget annat). Låt aldrig någon vätska komma in i verktyget, doppa aldrig ner verktyget

VALFRIA TILLBEHÖR

⚠ **VARNING:** eftersom tillbehör, andra än dem som erbjuds av DeWALT, inte har testats med denna produkt kan användning av sådana tillbehör vara farlig. För att minska risken för skada ska endast tillbehör rekommenderade av DeWALT användas med denna produkt.

SKYDDA MILJÖN



Avfallssortering. Denna produkt får inte kastas med vanligt hushållsavfall.

Om du en dag måste byta din DeWALT-produkt eller om du inte använder den längre ska den inte slängas med vanligt hushållsavfall. Denna produkt ska deponeras separat.



Avfallssortering av t.ex. använda produkter och emballage gör det möjligt att återvinna materialen. Återanvändning av återvunna material hjälper till att förhindra miljöförstöring och reducerar efterfrågan på råmaterial.

Lokala regler kan kräva återvinning av elektriska maskiner från hushåll vid kommunala återvinningscentraler eller hos återförsäljaren när du köper en ny produkt.

DeWALT erbjuder uppsamling och återvinning av DeWALT-produkter när de har nått slutet av sin brukstid. Du kan använda denna service genom att återlämna din produkt till vilken auktoriserad reparatör som helst, som tar hand om den för vår räkning.

Du kan hitta din närmaste auktoriserade reparatör genom att ta kontakt med ditt lokala DeWALT-kontor på adressen i denna manual. En lista med auktoriserade DeWALT-reparatörer och information om vår efter-köp-service finns även tillgänglig på internet: www.2helpU.com.

Modell	DPC6MRC-GB DPC6MRC-QS	DPC10RC-GB DPC10RC-QS	DPC10RC-LX	DPC16PS-GB DPC16PS-QS	DPC16PS-LX
Tankstorlek (l)	6	10	10	16	16
Volt (ac V)	230	230	110	230	110
Effekt _{topp} Hästkrafter / kW	1,5 / 1,1	2,0 / 1,5	2,0 / 1,5	2,5 / 1,8	2,5 / 1,8
Effekt _{hörsande} Hästkrafter / kW	1,5 / 1,1	1,85 / 1,4	1,85 / 1,4	2,3 / 1,7	2,3 / 1,7
Ström (A)	5	6	13,5	8	14
Pumptyp	Oljefri	Oljefri	Oljefri	Oljesmord	Oljesmord
Ljudnivå / mätningssäkerhet, L _{WA} / K _{WA}	97 / 1,5	97 / 1,5	97 / 1,5	91 / 1,5	91 / 1,5
Ljudnivå / mätningssäkerhet, L _{PA} / K _{PA}	77	77	77	71	71
Maximalt arbetstryck (bar / psi)	8 / 116	10 / 145	10 / 145	10 / 145	10 / 145
Luftslagvolym (l/min / cfm)	170 / 6,0	216 / 7,6	216 / 7,6	240 / 8,4	208 / 7,3
Lufttillförsel (l/min / cfm) @ 7 bar	75	82	82	150	115
Kompressorhastighet i 1/min (rpm)	3400	3400	3400	2850	2850
Vikt (kg)	12,8	17,5	17,5	37,5	37,5
Skyddstyp	IP20	IP20	IP20	IP20	IP20



Przeczytaj instrukcję obsługi:

Przed ustawieniem, włączeniem lub regulacją kompresora dokładnie przeczytaj instrukcję obsługi.

SYMBOLE NA NARZĘDZIU

NA NARZĘDZIU ZNAJDUJĄ SIĘ NASTĘPUJĄCE SYMBOLE:



NIEBEZPIECZEŃSTWO PORAZENIA PRĄDEM:

UWAGA: przed podjęciem jakichkolwiek czynności dotyczących kompresora należy odłączyć zasilanie.



NIEBEZPIECZEŃSTWO ZWIĄZANE Z WYSOKĄ TEMPERATURĄ:

UWAGA: niektóre części kompresora mogą się bardzo silnie nagrzewać.



RYZIKO PRZYPADKOWEGO WŁĄCZENIA SIĘ URZĄDZENIA:

UWAGA: kompresor może włączyć się automatycznie w przypadku przerwy, a następnie przywrócenia dostawy prądu.



NOŚ SŁUCHAWKI OCHRONNE

WAŻNE INFORMACJE

Przed użyciem lub dokonaniem przeglądu kompresora należy dokładnie przeczytać wszystkie instrukcje i zasady bezpieczeństwa zawarte w instrukcji obsługi. Większość wypadków związanych z użytkowaniem lub serwisowaniem kompresorów wynika z nieprzestrzegania podstawowych zasad bezpieczeństwa i środków ostrożności. Wypadkowi często można zapobiec poprzez uświadomienie sobie możliwości wystąpienia niebezpieczeństwa zanim ono się pojawi oraz poprzez zastosowanie odpowiednich procedur. Podstawowe zasady bezpieczeństwa przedstawione są w rozdziale niniejszej instrukcji obsługi zatytułowanym **BEZPIECZEŃSTWO** oraz w rozdziałach poświęconych użytkowaniu i serwisowaniu urządzenia. Zagrożenia, których należy unikać, aby nie dopuścić do powstania obrażeń lub do zniszczenia urządzenia oznaczone są na kompresorze oraz w niniejszej instrukcji obsługi za pomocą słowa **NIEBEZPIECZEŃSTWO**.

Używaj kompresora DeWALT wyłącznie w sposób zgodny z jego przeznaczeniem: do pneumatycznych narzędzi wbijających, malowania natryskowego, pompowania opon itp. Zawsze upewnij się, że podłączane narzędzie posiada odpowiedni zawór ciśnienia powietrza.

ZNACZENIA SŁÓW OSTRZEGAWCZYCH

⚠ **NIEBEZPIECZEŃSTWO:** wskazuje na potencjalnie niebezpieczną sytuację, która – jeśli zostanie zignorowana – może doprowadzić do poważnego urazu.

⚠ **UWAGA:** wskazuje na niebezpieczną sytuację, która – jeśli zostanie zignorowana – może doprowadzić do urazu lub uszkodzenia urządzenia.

WAŻNE: zwraca uwagę na szczególnie ważne informacje.

Zasady bezpieczeństwa

WAŻNE ZASADY BEZPIECZEŃSTWA PRZY UŻYTKOWANIU KOMPRESORA.

⚠ **NIEBEZPIECZEŃSTWO: NIEWŁAŚCIWE LUB NIEBEZPIECZNE UŻYCIĘ KOMPRESORA MOŻE DOPROWADZIĆ DO ŚMIERCI LUB POWAŻNYCH OBRAŻEŃ FIZYCZNYCH. ABY UNIKAĆ TAKICH ZAGROZEŃ, NALEŻY PRZESTRZEGAĆ PODSTAWOWYCH ZASAD BEZPIECZEŃSTWA PRZEDSTAWIONYCH PONIŻEJ.**

PRZECZYTAJ WSZYSTKIE INSTRUKCJE

1. NIGDY NIE DOTYKAJ PORUSZAJĄCYCH SIĘ CZĘŚCI URZĄDZENIA Nigdy nie zbliżaj ręk, palców i innych części ciała do poruszających się części kompresora.

2. NIE WŁĄCZAJ URZĄDZENIA BEZ ZAMKNIĘCIA WSZYSTKICH POKRYW Nigdy nie włączaj kompresora, jeśli nie zostały zamknięte/założone wszystkie pokrywy i inne zabezpieczenia oraz jeśli nie są one sprawne technicznie. Jeśli w celu przeprowadzenia czynności serwisowych lub naprawy trzeba zdjąć pokrywę lub inne zabezpieczenie, przed ponownym włączeniem kompresora sprawdź, czy zostały one założone z powrotem.

3. ZAWSZE UŻYWAJ OSŁONY NA OCZY Zawsze używaj okularów ochronnych lub innej osłony na oczy. Dyszy wylotowej ze sprężonym powietrzem nigdy nie kieruj w stronę żadnej osoby ani żadnej części ciała.

4. ZABEZPIECZ SIĘ PRZED PORAZENIEM PRĄDEM ELEKTRYCZNYM Nie dopuść do kontaktu części ciała z uziemionymi obiektami takimi jak rury, grzejniki, piece czy osłony chłodnicze. Nigdy nie używaj kompresora w mokrym lub wilgotnym miejscu.

5. ODŁĄCZ KOMPRESOR OD ŹRÓDŁA ZASILANIA Przed serwisowaniem, przeglądem, naprawą, czyszczeniem, sprawdzeniem lub wymianą części zawsze odłącz kompresor od źródła zasilania i usuń sprężone powietrze ze zbiornika powietrza.

6. NIE DOPUŚĆ DO NIEZAMIERZONEGO WŁĄCZENIA SIĘ KOMPRESORA Nie przenoś kompresora, gdy jest podłączony do źródła zasilania albo gdy w zbiorniku znajduje się sprężone powietrze. Przed podłączeniem kompresora do źródła zasilania sprawdź, czy wyłącznik ciśnieniowy znajduje się w pozycji OFF (wyłączony).

7. PRZECHOWUJ KOMPRESOR WE WŁAŚCIWY SPOSÓB Gdy nie używasz kompresora, przechowuj go w suchym, niedostępnym dla dzieci, zamkniętym na klucz miejscu.

8. UTRZYMUJ MIEJSCE PRACY W CZYSTOŚCI Miejsca zagracone aż proszą się o urazy. Z miejsca pracy usuń wszystkie niepotrzebne narzędzia, meble, odpady itd.

9. NIE POZWÓL DZIECIOM PRZEBYWAĆ W MIEJSCU PRACY URZĄDZENIA Nie pozwól osobom z zewnątrz dotykać przedłużacza do kompresora. Wszystkie obecne osoby należy utrzymywać w bezpiecznej odległości od miejsca pracy.

10. UBIERAJ SIĘ WŁAŚCIWIE Nie noś luźnych ubrań ani biżuterii. Takie przedmioty mogą utknąć w poruszających się częściach urządzenia. Jeśli masz długie włosy, noś nakrycie ochronne.

11. DBAJ O PRZEWÓD ELEKTRYCZNY Nigdy nie wyszarpuj go z pojemnika. Chroni go przed wysoką temperaturą, olejami i ostrymi krawędziami.

12. ODPOWIEDNIO SERWISUJ KOMPRESOR Przestrzegaj instrukcji dotyczących smarowania. Regularnie sprawdzaj stan przewodów i jeśli to konieczne, oddaj je do naprawy do autoryzowanego punktu serwisowego. Regularnie sprawdzaj stan przedłużaczy i jeśli to konieczne, wymień je na nowe.

13. PRZY PRACY NA ZEWNĄTRZ UŻYWAJ PRZEDŁUŻACZY DO UŻYTKU ZEWNĘTRZNEGO Gdy używasz kompresora na zewnątrz, stosuj wyłącznie przedłużacze przeznaczone do użytku zewnętrznego.

14. ZACHOWAJ CZUJNOŚĆ Patrz, co robisz. Posługuj się zdrowym rozsądkiem. Nie używaj kompresora, gdy jesteś zmęczony. Nigdy nie włączaj kompresora, gdy jesteś pod wpływem alkoholu, narkotyków lub leków wywołujących senność.

15. SPRAWDZAJ, CZY URZĄDZENIE NIE MA USZKODZONYCH CZĘŚCI I CZY NIE ULATNIA SIĘ Z NIEGO POWIETRZE Przed użyciem kompresora dokładnie sprawdź, czy osłona i inne jego części nie są zniszczone. Aby upewnić się, że urządzenie będzie właściwie działało i spełniało swoją funkcję. Sprawdź, czy części ruchome są odpowiednio ustawione. Skontroluj, czy żadne części nie pękły i nie mają rys, czy urządzenie nie ma nieszczelności, i czy nie występują inne warunki mające wpływ na jego funkcjonowanie. Osłonę lub inną zniszczoną część należy właściwie naprawić lub wymienić w autoryzowanym punkcie serwisowym, chyba że w niniejszej instrukcji obsługi wskazano inaczej. Zepsuty wyłącznik ciśnieniowy wymień w autoryzowanym punkcie serwisowym. Nie używaj kompresora, jeśli nie działa wyłącznik kompresora.

16. NIGDY NIE UŻYWAJ KOMPRESORA DO CELÓW INNYCH NIŻ OKREŚLONE PRZEZ PRODUCENTA Nigdy nie używaj kompresora do celów innych niż określone w instrukcji obsługi. Nie używaj sprężonego powietrza do oddychania. Nigdy nie stawaj na kompresorze.

17. WŁAŚCIWIE OBCHODŹ SIĘ Z KOMPRESOREM Używaj kompresora zgodnie z zasadami przedstawionymi w niniejszej instrukcji obsługi. Nigdy nie pozwalaj, aby kompresor obsługiwały dzieci, osoby nieznające się na jego działaniu oraz osoby nieupoważnione.

18. SPRAWDZAJ, CZY WSZYSTKIE ŚRUBY, BOLCE I OSŁONY SĄ ŚCIŚLE DOPASOWANE Sprawdź, czy wszystkie śruby, bolce i pokrywy są dobrze dopasowane. Regularnie kontroluj ich stan techniczny.

19. SPRAWDZAJ, CZY OTWÓR ODPOWIETRZAJĄCY JEST CZYSTY Otwór odpowietrzający silnika musi być zawsze czysty, aby mogło przez niego bez przeszkód płynąć

powietrze. Często sprawdzaj, czy otwór ten się nie zatkał.

20. PODŁĄCZAJ KOMPRESOR DO PRĄDU O ODPOWIEDNIM NAPIĘCIU Podłączaj kompresor do prądu o napięciu określonym na tabliczce znamionowej. W wypadku podłączenia kompresora do prądu o napięciu wyższym niż znamionowe, silnik będzie miał wyższe obroty, co może doprowadzić do zniszczenia urządzenia i spalenia silnika.

21. NIGDY NIE UŻYWAJ KOMPRESORA USZKODZONEGO LUB KTÓRY DZIAŁA NIENORMALNIE Jeśli kompresor działa nienormalnie, wydaje dziwne odgłosy lub w inny sposób sprawia wrażenie, że jest uszkodzony, natychmiast przestań go używać i oddaj go do naprawy do autoryzowanego punktu serwisowego.

22. NIE WYCIERAJ PLASTIKOWYCH CZĘŚCI ROZPUSZCZALNIKIEM Rozpuszczalniki takie jak benzyna, rozcieńczalnik, tetrachlorek węgla czy alkohol mogą spowodować uszkodzenie i pęknięcie plastikowych części. Dlatego nie wycieraj ich takimi rozpuszczalnikami. Części z plastiku wycieraj miękką szmatką lekko zwilżoną w wodzie z mydłem, a następnie wytrzyj je do sucha.

23. UŻYWAJ WYŁĄCZNIE ORYGINALNYCH CZĘŚCI ZAMIENNYCH Użycie nieoryginalnych części zamiennych może unieważnić Twoją gwarancję, spowodować wadliwe działanie urządzenia i obrażenia ciała. Oryginalne części możesz kupić u swojego sprzedawcy.

24. NIE PRZERABIAJ SWOJEGO KOMPRESORA Nie przerabiaj swojego kompresora. Wszelkie naprawy zlecaj autoryzowanemu punktowi serwisowemu. Nieautoryzowane przeróbki mogą nie tylko negatywnie wpłynąć na działanie kompresora, ale także być źródłem urazów osób dokonujących przeróbek, które nie mają wymaganej wiedzy oraz umiejętności technicznych, aby właściwie dokonać naprawy.

25. WYŁĄCZ WYŁĄCZNIK CIŚNIENIOWY, GDY KOMPRESOR NIE PRACUJE Gdy kompresor nie pracuje, ustaw pokrętkę wyłącznika ciśnieniowego w pozycji OFF, odłącz go od źródła prądu i otwórz zawór spustowy, aby wypuścić sprężone powietrze ze zbiornika.

26. NIGDY NIE DOTYKAJ GORĄCYCH POWIERZCHNI Aby zmniejszyć ryzyko poparzenia, nie dotykaj przewodów, głowic, tłoków i silników.

27. NIE KIERUJ STRUMIENIA POWIETRZA W KIERUNKU CIAŁA Nie kieruj strumienia powietrza w kierunku ludzi ani zwierząt, gdyż może to doprowadzić do obrażeń.

28. OPRÓŻNIJ ZBIORNIK Zbiornik opróżniaj ze skroplin codziennie lub po 4 godzinach pracy urządzenia. Otwórz zawór i przechyl kompresor, aby opróżnić go ze zgromadzonej w nim wody.

29. NIE ZATRZYMUJ KOMPRESORA, WYCIĄGAJĄC WTYCZKĘ Z KONTAKTU Do tego celu użyj pokrętki AUTO/OFF wyłącznika ciśnieniowego.

30. DO INSTALACJI POWIETRZNEJ UŻYWAJ TYLKO

ZALECANYCH CZĘŚCI, DOPUSZCZONYCH DO UŻYCIA PRZY CIŚNIENIU NIE MNIEJSZYM NIŻ 125 PSI (8,6 BARA) Niebezpieczeństwo pęknięcia przewodu. Do instalacji powietrznej używaj tylko zalecanych części, dopuszczonych do użycia przy ciśnieniu nie mniejszym niż 125 psi (8,6 bara)

31. UŻYWAJ WŁAŚCIWYCH ŚRODKÓW OCHRONY SŁUCHU I GŁOWY Podczas pracy kompresora i dołączonego do niego narzędzia lub urządzenia noś odpowiednie ubranie ochronne. Sprawdź instrukcję obsługi dołączonej do kompresora narzędzia lub urządzenia i przestrzegaj wymogów bezpieczeństwa tam przedstawionych.

32. PRZED UŻYCIEM KOMPRESORA NALEŻY UWZGLĘDNIĆ PANUJĄCE WARUNKI ATMOSFERYCZNE. Nigdy nie pozostawiaj kompresora na zewnątrz, gdy pada deszcz. Nigdy nie używaj kompresora w mokrym lub wilgotnym miejscu. Zadbaj o dobre oświetlenie w miejscu pracy. Nigdy nie pozostawiaj kompresora w pobliżu łatwopalnych płynów lub gazów.

CZĘŚCI ZAMIENNE

Do serwisowania kompresora używaj tylko identycznych części zamiennych. Naprawy zlecaj tylko autoryzowanemu punktowi serwisowemu.

PRZEDŁUŻACZ

Używaj wyłącznie przedłużaczy trójżyłowych, których wtyczki mają 3 bolce i uziemienie oraz gniazdek z 3 otworami, do których pasuje wtyczka kompresora. Uszkodzony przedłużacz wymień lub napraw. Sprawdź, czy przedłużacz jest w dobrym stanie technicznym. Gdy używasz przedłużacza, upewnij się, że nadaje się do natężenia prądu, którego potrzebujesz. Przedłużacz o dopuszczalnym natężeniu prądu niższym niż wymagany spowoduje spadek napięcia w instalacji, utratę mocy i przegrzewanie się. W tabeli przedstawiono właściwe rodzaje przedłużaczy w zależności od ich długości i znamionowego natężenia prądu. W razie wątpliwości użyj przewodu o większym przekroju. Im mniejsza liczba oznaczająca średnicę drutu, tym przewód jest grubszy.

Podczas użytkowania elektronarzędzia na zewnątrz, należy zastosować odpowiedni przedłużacz przeznaczony do użytku zewnętrznego. Użycie przewodu przeznaczonego do użytku zewnętrznego zmniejsza ryzyko porażenia prądem elektrycznym.

PRZEKRÓJ DLA JEDNOFAZOWEGO PRZEWODU O MAKSYMALNEJ DŁUGOŚCI 20 M

Moc/ KM	Moc/ kW	220/230V mm ²	110/120V mm ²
0,75-1	0,65-0,7	1,5	2,5
1,5	1,1	2,5	4
2	1,5	2,5	4-6
2,5-3	1,8-2,2	4	-

⚠ **NIEBEZPIECZEŃSTWO** Unikaj porażenia prądem. Nie używaj kompresora, jeśli jego przewód elektryczny lub przedłużacz są uszkodzone lub częściowo przetarte.

Regularnie sprawdzaj wszystkie przewody elektryczne. Nie używaj urządzenia blisko wody ani w innym miejscu, w którym możliwe jest porażenie prądem.

ZAWÓR BEZPIECZEŃSTWA

Kompresor wyposażony jest w zawór bezpieczeństwa, który zapobiega powstaniu zbyt wysokiego ciśnienia w zbiornikach powietrza. Zawór ten ustawiony jest fabrycznie na daną wartość i nie otworzy się, jeśli ciśnienie w zbiorniku nie osiągnie takiej wartości.

⚠ **NIEBEZPIECZEŃSTWO: NIE PRÓBUJ REGULOWAĆ LUB USUNĄĆ TEGO ZABEZPIECZENIA. REGULACJA ZAWORU MOŻE DOPROWADZIĆ DO POWAŻNYCH OBRAŻEŃ.** Jeśli urządzenie to wymaga serwisowania lub naprawy, skontaktuj się z autoryzowanym punktem serwisowym DeWALT.

Urządzenia dołączane do kompresora oraz akcesoria

Maksymalne dopuszczalne ciśnienie powietrza dla wszystkich urządzeń dodatkowych i akcesoriów używanych z tym kompresorem powinno być w wyraźny sposób określone na produkcie lub w instrukcji obsługi. Przekroczenie ciśnienia nominalnego dla takich przedmiotów (np. narzędzi pneumatycznych, akcesoriów pneumatycznych, pistoletów natryskowych, przewodów sprężonego powietrza, połączeń przewodów sprężonego powietrza, opon i innych nadmuchiwanymi przedmiotów) może doprowadzić do ich pęknięcia lub wybuchu, co może spowodować poważne obrażenia.

- Nigdy nie przekraczaj maksymalnego ciśnienia dopuszczalnego przez producenta przedmiotu, urządzenia lub akcesorium, które podłączasz do kompresora.

CYKL PRACY

Aby zapewnić kompresorowi DeWALT jak najdłuższą żywotność, nie należy przekraczać cyklu pracy wskazanego na tabliczce znamionowej. Jeśli na przykład kompresor będzie pompował powietrze przez ponad 25% w ciągu godziny, wówczas jego wydajność będzie niższa niż ilość powietrza wymagana przez urządzenie odbierające. Zawsze dopasuj ilość powietrza wymaganego przez akcesorium lub dołączone urządzenie do wydajności kompresora.

Aby nie dopuścić do przegrzania się silnika, kompresor jest przeznaczony do pracy przerywanej zgodnie z informacjami podanymi na jego tabliczce znamionowej (np. S3-25 oznacza 2,5 minuty pracy – ON i 7,5 minuty odpoczynku – OFF).

ZACHOWAJ NINIEJSZE INSTRUKCJE I UDOSTĘPNIJ JE INNYM UŻYTKOWNIKOM TEGO NARZĘDZIA!

UŻYTKOWANIE I KONSERWACJA

WAŻNE: Informacje przedstawione w niniejszej instrukcji obsługi mają pokazać Ci, jak bezpiecznie używać i serwisować kompresor. Kompresory pokazane na niektórych ilustracjach w niniejszej instrukcji mogą różnić się szczegółami lub nasadkami/końcówkami od kompresora, który kupiłeś.

INSTALACJA

Wyciągnij kompresor z opakowania. Sprawdź, czy nie został uszkodzony podczas transportu, a następnie wykonaj następujące czynności:

TYLKO MODEL DPC16PS

⚠ **Uwaga:** Ryzyko uszkodzenia ciała. W celu zapobieżenia przytraśnięciu dłoni, nie należy wkładać dłoni pomiędzy rączkę a panel górny.

1. Ustaw rączkę (5) w tulejkach panelu górnego (7).
2. Naciśnij przyciski zatraskowe i przesuń rączkę przez pierwsze tulejki aż zatrzyma się na drugich tulejkach.
3. Sięgnij pod panel górny i ponownie naciśnij przyciski zatraskowe, a następnie przesuń rączkę po drugich tulejkach.
4. Przesuwaj rączkę do góry, aż się zatrzyma. Przekręć pokrętła (15), aby zablokować rączkę. **WAŻNE:** Zawsze przesuwaj rączkę w górę i zablokuj ją przed zastosowaniem funkcji wózka.
5. Jeśli nie korzystasz z funkcji wózka, odkręć pokrętła i popchnij rączkę w dół, aż się zatrzyma.

LUBRYKACJA I OLEJ - TYLKO MODEL DPC16PS

⚠ **UWAGA:** Kompresor jest dostarczany wraz z olejem w karterze. Należy uważnie sprawdzić, czy poziom oleju jest odpowiedni. Nie należy uruchamiać kompresora bez uprzedniego sprawdzenia poziomu oleju w karterze. Nawet krótka praca kompresora bez właściwej ilości oleju i odpowiedniej regulacji może skutkować poważnymi uszkodzeniami. Należy ściśle przestrzegać zasad pierwszego uruchomienia opisanych w sekcji Obsługa i wykonać wszystkie opisane tam kroki.

UWAGA: W kompresorach sprężonego powietrza nie należy stosować uniwersalnych olejów silnikowych takich jak 10W30. Ich użycie powoduje powstawanie osadu węglowego na głównych elementach urządzenia, zmniejsza jego osiągi i żywotność kompresora. Należy stosować olej syntetyczny DeWALT lub niezawierający detergentów olej do kompresorów sprężonego powietrza SAE 40.

1. Umieść urządzenie na płaskim podłożu.
2. Wyjmij wskaźnik poziomu oleju (13) i sprawdź poziom oleju. Jeśli jest go za mało, powoli dolej oleju syntetycznego DeWALT lub niezawierającego detergentów oleju do kompresorów sprężonego powietrza SAE 40. **UWAGA:** Sprawdź pojemność pompy oleju w Danych technicznych.

UWAGA: Ryzyko niebezpiecznego użycia. Wlanie zbyt dużej ilości oleju spowoduje przedwczesną awarię kompresora. Nie należy wlewać zbyt wiele oleju.

3. Włóż wskaźnik poziomu oleju.

UWAGA: Niektóre modele (DPC6MRC, DPC10RC) posiadają pompę bezolejową. W takim wypadku nie trzeba sprawdzać poziomu oleju ani go uzupełniać.

POŁĄCZENIA ELEKTRYCZNE

Nie należy naciągać przewodu zasilającego. Nigdy nie używaj przewodu do przenoszenia, ciągnięcia czy odłączania elektronarzędzia. Przewód zasilający nie powinien znajdować się w pobliżu źródła ciepła, oleju, ostrych krawędzi lub części ruchomych.

Uszkodzenie lub zaplątanie przewodu zwiększa ryzyko porażenia prądem elektrycznym.

Do **kompresorów jednofazowych** dołączony jest kabel elektryczny z wtyczką z 2 bolcami i uziemieniem. Taki kompresor trzeba podłączyć do gniazdka z uziemieniem.

WAŻNE: Nigdy nie używaj gniazdka z uziemieniem zamiast przewodu zerowego. Styk uziomowy musi spełniać normy bezpieczeństwa (EN 60204). Wtyczka przewodu nie może być używana w charakterze włącznika, ale musi zostać podłączona do gniazdka z odpowiednim wyłącznikiem różnicowym (wyłącznikiem termicznym).

NIEBEZPIECZEŃSTWO: RYZYKO PORAŻENIA PRĄDEM. NIEODPOWIEDNIE UZIEMIENIE MOŻE SKUTKOWAĆ PORAŻENIEM PRĄDEM ELEKTRYCZNYM.

Nie należy modyfikować wtyczki znajdującej się w zestawie. Jeśli nie pasuje ona do gniazda, należy poprosić wykwalifikowanego elektryka o zamontowanie prawidłowego gniazda.

Naprawy kabli MUSZĄ być przeprowadzane przez wykwalifikowanego elektryka.

PRZYGOTOWANIE DO UŻYTKU

LISTA KONTROLNA PRZEZ URUCHOMIENIEM URZĄDZENIA

1. Sprawdź, czy przełącznik On/Off (6) znajduje się w pozycji OFF.
2. Podłącz przewód zasilający do gniazdka z odpowiednio rozgałęzionym obwodem. Patrz sekcja Połączenia elektryczne (powyżej).
3. Upewnij się, że zbiornik powietrza jest opróżniony, patrz Opróżnianie zbiornika w sekcji Serwisowanie.
4. Upewnij się, że zawór spustowy (2) jest zamknięty.
5. Upewnij się, że zawór bezpieczeństwa (14) działa prawidłowo, patrz Sprawdzenie zaworu bezpieczeństwa w sekcji Serwisowanie.
6. Sprawdź poziom oleju w pompie, patrz **Pompa olejowa kompresora** w sekcji **Serwisowanie (tylko model DPC16PS)**.

UWAGA: Nie należy uruchamiać kompresora, jeśli brak w nim oleju lub został napełniony nieodpowiednim olejem. Firma DeWALT nie odpowiada za awarie kompresora spowodowane użyciem niewłaściwego oleju.

7. Przekręć pokrętło regulacyjne (4) w kierunku przeciwnym do ruchu wskazówek zegara do oporu. Upewnij się, że manometr wskazuje ciśnienie 0 bar (0 psi).

8. Podłącz przewód i akcesoria.

Uwaga: Ryzyko niebezpiecznego użycia. Aby zapobiec zwijaniu się przewodu podczas montażu i demontażu, należy mocno trzymać go w dłoni.

9. Upewnij się, że wszystkie pokrywy i etykiety znajdują się na swoim miejscu, są czytelne (etykiety) i zamontowane w bezpieczny sposób. Nie włączaj kompresora, dopóki nie zostaną sprawdzone wszystkie elementy.

Uwaga: Ryzyko wybuchu. Zbyt wysokie ciśnienie grozi niebezpiecznym wybuchem. Sprawdź maksymalne ciśnienie dopuszczalne przez producenta w narzędziach i akcesoriach pneumatycznych. Ciśnienie w dyszy wylotowej nie może nigdy przekroczyć wartości maksymalnej.

ZASADY PIERWSZEGO URUCHOMIENIA

⚠ **Ostrzeżenie:** Przed użyciem kompresora należy dokładnie przeczytać wszystkie instrukcje i zasady bezpieczeństwa, użytkowania i uruchomienia zawarte w instrukcji obsługi.

PROCEDURA ROZRUCHOWA (BREAK-IN)

⚠ **NIEBEZPIECZEŃSTWO:** Ryzyko zniszczenia mienia. Nieprzestrzeganie instrukcji dotyczących procedury może skutkować poważnymi uszkodzeniami.

Niniejszą procedurę należy przeprowadzić przed pierwszym użyciem kompresora oraz po wymianie zaworu lub pompy/silnika kompresora.

TABELA SERWISOWANIA				
Procedura	Codziennie	Co tydzień	Co miesiąc	Co 1 rok lub co 200 godzin
Sprawdź zawór bezpieczeństwa	X			
Sprawdź filtr powietrza *		X		
Opróżnij zbiornik	X			
Sprawdź poziom oleju w pompie/Sprawdź pompę oleju (tylko model DPC16PS)***	X			
Sprawdź pompę oleju (tylko model DPC16PS)				X
Sprawdź, czy nie ma wycieków oleju (tylko model DPC16PS)	X			
Sprawdź, czy z urządzenia nie wydobywają się dziwne odgłosy/wibracje	X			
Sprawdź, czy nie ulatnia się powietrze*	X			
Oczyść kompresor z zewnątrz		X		
* Aby sprawdzić, czy nie ulatnia się powietrze, zastosuj roztwór wody z mydłem wokół złączy. Sprawdź, czy gdy kompresor pompuje powietrze pod ciśnieniem i po wyłączeniu ciśnienia, w wodzie nie tworzą się pęcherzyki powietrza.				
** Olej w pompie należy wymienić po pierwszych 20 godzinach pracy. Następnie wymieniaj olej po każdych 200 godzinach pracy lub raz w roku, w zależności od tego, co nastąpi pierwsze. Do wymiany oleju w pompie zastosuj olej syntetyczny DeWALT lub niezawierający detergentów olej do kompresorów sprężonego powietrza SAE 40.				
* Jeśli kompresor pracuje w środowisku zapyłonym lub wilgotnym, należy robić to częściej.				

1. Sprawdź, czy przełącznik On/Off (6) znajduje się w pozycji OFF. **WAŻNE:** Jeśli przewód nie jest podłączony do gniazdka Quick Connect, pociągnij łącznik do tyłu, aż kliknie, w celu zapobieżenia ułatnianiu się powietrza przez gniazdo szybkiego podłączania.
2. Podłącz przewód zasilający do gniazdka z odpowiednio rozgałęzionym obwodem. Patrz Napięcie i ochrona obwodu w sekcji Instalacja.
3. Otwórz zawór spustowy (w kierunku przeciwnym do ruchu wskazówek zegara), aby zbiornik całkowicie opróżnił się z powietrza, a ciśnienie nie rośnie w zbiorniku podczas procedury rozruchowej.
4. Przetaw włącznik On/Off do pozycji ON. Kompresor zostanie uruchomiony.
5. Nie wyłączaj kompresora przez 20 minut.
6. Po 20 minutach zamknij zawór spustowy zgodnie z ruchem wskazówek zegara. Zbiornik napełni się do wartości ciśnienia wyłączenia, a silnik wyłączy się.
7. Sprężone powietrze będzie znajdować się w zbiorniku do czasu zużycia lub opróżnienia zbiornika.

ROZPOCZĘCIE PRACY

Sprawdź, czy moc główna pasuje do wskazanej na tabliczce znamionowej - dopuszczalna różnica to +/-5%. Przekręć lub wciśnij pokrętło/guzik na pozycję „0”. Włącz wtyczkę do gniazdka i uruchom kompresor, przekręcając pokrętło włącznika do pozycji „I”.

Kompresor jest urządzeniem w pełni automatycznym i jest sterowany przez wyłącznik ciśnieniowy, który wyłącza go, gdy ciśnienie w zbiorniku osiąga maksymalną wartość i ponownie go włącza, gdy ciśnienie spadnie do wartości minimalnej. Różnica pomiędzy ciśnieniem maksymalnym i minimalnym wynosi zwykle ok. 2 barów (29 psi). Na

przykład, kompresor zatrzyma się, gdy ciśnienie osiągnie 8 barów (116 psi – maksymalne ciśnienie robocze) i ponownie włączy się, gdy ciśnienie w zbiorniku spadnie do 6 barów (87 psi). Po podłączeniu kompresora do prądu doprowadź do maksymalnego ciśnienia w zbiorniku i sprawdź, czy urządzenie prawidłowo działa.

WAŻNE: Głowica/tłok/przewód doprowadzający mogą się znacznie nagrzać. Zachowaj ostrożność przy pracy w pobliżu tych części i nie dotykaj ich, aby uniknąć poparzenia.

WAŻNE

Kompresory o napędzie elektrycznym muszą być podłączone do gniazdka chronionego przez odpowiedni wyłącznik różnicowy (termiczny). Silnik wyposażony jest w automatyczny wyłącznik termiczny zamontowany wewnątrz uzwojenia – jeśli silnik zbyt szybko nagrzeje, kompresor zostanie wyłączony (180°C). W razie zadziałania wyłącznika kompresor włączy się ponownie automatycznie po 10-15 minutach.

REGULACJA CIŚNIENIA ROBOCZEGO

Nie musisz zawsze korzystać z maksymalnego ciśnienia roboczego. Wprost przeciwnie – często narzędzie pneumatyczne, którego używasz wymaga niższego ciśnienia. W wypadku kompresorów wyposażonych w regulator ciśnienia, ciśnienie robocze trzeba odpowiednio wyregulować.

Ustaw wymagane ciśnienie, obracając pokrętko zgodnie z kierunkiem ruchu wskazówek zegara, aby go zwiększyć, a w kierunku przeciwnym, aby go zmniejszyć. Po ustawieniu odpowiedniego ciśnienia zablokuj pokrętko, naciskając go w dół. W wypadku regulatorów ciśnienia niewyposażonych w manometr wartość ustawionego ciśnienia widać na skali znajdującej się na korpusie regulatora.

W wypadku regulatorów ciśnienia wyposażonych w manometr wielkość ustawionego ciśnienia widać na wskaźniku manometru.

NIEBEZPIECZEŃSTWO: Niektóre regulatory ciśnienia nie posiadają mechanizmu „naciśnij, aby zablokować”.

WSTRZYMYWANIE PRACY KOMPRESORA

- Przekręć lub wciśnij pokrętko/guzik na pozycję „0” (w zależności od rodzaju wyłącznika ciśnieniowego zamontowanego na kompresorze). NIE wyłączaj urządzenia poprzez wyłączenie prądu w gniazdku lub wyciągnięcie kabla.
- Przekręć pokrętko regulacyjne (4) w kierunku przeciwnym do ruchu wskazówek zegara do oporu. Upewnij się, że manometr wskazuje ciśnienie 0 bar (0 psi).
- Odlącz przewód i akcesoria.
- Opróżnij zbiornik, patrz Opróżnianie zbiornika w sekcji Serwisowanie. Upewnij się, że manometr zbiornika wskazuje ciśnienie 0 bar (0 psi).

Serwisowanie

⚠ OSTRZEŻENIE: Aby zminimalizować ryzyko powstania obrażeń, wyłącz urządzenie i wyjmij wtyczkę z gniazdka przed montażem i demontażem akcesoriów oraz regulacją lub zmianą ustawień urządzeń bądź przed jego naprawą.

Przypadkowe uruchomienie urządzenia może spowodować obrażenia ciała.

Podczas dokonywania napraw lub serwisowania kompresora należy przestrzegać poniższych procedur.

WAŻNE: Przed serwisowaniem urządzenia należy poczekać, aż kompresor sprężonego powietrza ochłodzi się.

WAŻNE: Wszystkie układy sprężonego powietrza posiadają elementy eksploatacyjne (np. olej, filtry, separatory), które należy okresowo wymieniać. Zużyte części mogą zawierać substancje podlegające lokalnym, krajowym lub innym przepisom dotyczącym ich utylizacji. Utylizację należy przeprowadzić zgodnie z tymi przepisami.

WAŻNE: Podczas demontażu części zapamiętaj ich pozycję i umiejscowienie, aby ułatwić sobie montaż nowych elementów.

WAŻNE: Wszelkie czynności serwisowe niewymienione w niniejszej sekcji powinno przeprowadzać fabryczne centrum serwisowe firmy DeWALT lub autoryzowane centrum serwisowe firmy DeWALT.

OPRÓŻNIANIE ZBIORNIKA

Skropliny należy usuwać ze zbiornika codziennie, otwierając kurek spustowy (2) znajdujący się w dolnej części zbiornika. Uważaj, gdyż jeśli w tłoku znajduje się sprężone powietrze, woda może zostać wypchnięta na zewnątrz ze znaczną siłą.

- Sprawdź, czy kompresor jest wyłączony (pozycja „Off”).
- Trzymając za uchwyt, przechył kompresor w kierunku zaworu spustowego tak, aby znajdował się przy dnie zbiornika.
- Otwórz zawór.
- Trzymaj kompresor w pozycji przechylonej do momentu całkowitego osuszenia zbiornika.

Skroplin kompresorów smarowanych olejem nie wolno wylewać do kanalizacji ani w innym miejscu bez ich wcześniejszego oczyszczenia, gdyż zawierają olej.

SPRAWDZANIE ZAWORU BEZPIECZEŃSTWA (14)

⚠ UWAGA: Gorące powierzchnie. Ryzyko poparzenia. Chłodnica, głowica pompy oraz elementy znajdujące się w pobliżu są bardzo gorące. Nie dotykaj ich. Przed wykonaniem czynności serwisowych poczekaj, aż kompresor ochłodzi się.

UWAGA: Ryzyko wybuchu. Jeśli zawór bezpieczeństwa nie działa prawidłowo, ciśnienie w zbiorniku może przekroczyć maksymalną wartość i spowodować pęknięcie lub wybuch zbiornika.

Przed uruchomieniem kompresora załóż pierścienią

zawór bezpieczeństwa, aby upewnić się, że zawór działa bezawaryjnie. Jeśli zawór nie porusza się prawidłowo lub nie działa w sposób bezawaryjny, należy wymienić go na zawór tego samego rodzaju.

SPRAWDZANIE ELEMENTU FILTRA POWIETRZA (10)

⚠ UWAGA: Gorące powierzchnie. Ryzyko poparzenia. Chłodnica, głowica pompy oraz elementy znajdujące się w pobliżu są bardzo gorące. Nie dotykaj ich. Przed wykonaniem czynności serwisowych poczekaj, aż kompresor ochłodzi się.

- Sprawdź, czy przełącznik On/Off (6) znajduje się w pozycji OFF.
- Poczekaj, aż kompresor ochłodzi się.
- Wyjmij filtr powietrza (10) z urządzenia.
- Ostrożnie podważ górną część filtra.
- Wyjmij element z podstawy filtra.
- Jeśli element wymaga czyszczenia, przemyj go podmuchem powietrza. Jeśli konieczne, wymień element na nowy. Części zamienne możesz zakupić u lokalnego dystrybutora lub w autoryzowanym centrum serwisowym. Zawsze używaj takich samych części zamiennych.
- Umieść element filtra z powrotem w jego podstawie.
- Wciśnij górną część filtra do podstawy.
- Umieść ponownie filtr powietrza w urządzeniu. Upewnij się, że dysza wylotowa jest skierowana w dół.

UWAGA: Ryzyko niebezpiecznego użycia. Nie używaj urządzenia bez filtra wlotu powietrza.

POMPA OLEJOWA KOMPRESORA (TYLKO MODEL DPC16PS)

SPRAWDZANIE POZIOMU OLEJU

⚠ UWAGA: Gorące powierzchnie. Ryzyko poparzenia. Chłodnica, głowica pompy oraz elementy znajdujące się w pobliżu są bardzo gorące. Nie dotykaj ich. Przed wykonaniem czynności serwisowych poczekaj, aż kompresor ochłodzi się.

- Sprawdź, czy przełącznik On/Off znajduje się w pozycji OFF.
- Umieść urządzenie na płaskim podłożu.
- Wyjmij wskaźnik poziomu oleju (13) i przetrzyj do sucha.
- Włóż wskaźnik ponownie w miejsce wlewu oleju i zaczekaj kilka sekund, aby olej zebrał się na wskaźniku.
- Wyjmij wskaźnik, aby sprawdzić poziom oleju. Olej nie powinien przekraczać górnej linii znajdującej się na wskaźniku. Jeśli olej znajduje się poniżej dolnego oznaczenia, dolej oleju tego samego rodzaju do karteru i powtórz kroki 4 - 6.

WAŻNE: Przy uzupełnianiu karteru olej wpływa do pompy bardzo powoli. Jeśli dolejesz oleju zbyt szybko, zbiornik może się przelać i będzie zbyt pełny.

UWAGA: Ryzyko niebezpiecznego użycia. Wlanie zbyt dużej ilości oleju spowoduje przedwczesną awarię kompresora. Nie należy wlewać zbyt wiele oleju.

- Włóż wskaźnik poziomu oleju.

WYMIANA OLEJU

WAŻNE: Pompa oleju może zawierać substancje podlegające lokalnym, krajowym lub innym przepisom dotyczącym ich utylizacji. Utylizację należy przeprowadzić zgodnie z tymi przepisami.

UWAGA: Gorące powierzchnie. Ryzyko poparzenia. Chłodnica, głowica pompy oraz elementy znajdujące się w pobliżu są bardzo gorące. Nie dotykaj ich. Przed wykonaniem czynności serwisowych poczekaj, aż kompresor ochłodzi się.

- Sprawdź, czy przełącznik On/Off znajduje się w pozycji OFF.
- Poczekaj, aż kompresor ochłodzi się.
- Wyjmij wtyczkę kompresora z gniazdka.
- Opróżnij zbiornik.
- Znajdź właściwy zbiornik znajdujący się pod korkiem do opróżniania pompy (17).
- Wyjmij wskaźnik poziomu oleju (13) z karteru.
- Zdejmij korek do opróżniania pompy (17).
- Pozostaw na dłuższy czas, aby olej całkowicie wyciekł. (Przechylenie kompresora w stronę korka pomoże w opróżnieniu zbiornika.)
- Załóż korek.
- Do wymiany oleju w pompie zastosuj olej syntetyczny DeWALT lub niezawierający detergentów olej do kompresorów sprężonego powietrza SAE 40.
- Włóż wskaźnik poziomu oleju.

CO ROBIĆ W WYPADKU DROBNEJ AWARII

Utrata powietrza w zaworze pod wyłącznikiem ciśnieniowym

Ten problem występuje w wypadku nieszczelności zaworu zwrotnego. Wykonaj następujące czynności:

- Wypuść całe sprężone powietrze ze zbiornika.
- Odkręć sześciokątny grzybek zaworu.
- Dokładnie wyczyść gumowy kapturek i miejsce, w którym się znajduje.
- Zmontuj z powrotem wszystkie części.

Straty powietrza

Takie straty mogą być wynikiem nieszczelności jakiegoś połączenia – sprawdź wszystkie połączenia, mocząc je wodą z mydłem.

Kompresor nie chce się uruchomić

W razie kłopotów z rozruchem kompresora sprawdź następujące rzeczy:

- Czy prąd zasilania spełnia wymogi podane na tabliczce znamionowej?
- Czy przedłużacze elektryczne mają odpowiednią średnicę i długość?

- Czy temperatura otoczenia nie jest zbyt niska (poniżej 0°C)?
- Czy w obudowie znajduje się olej zapewniający smarowanie?
- Czy do układu elektrycznego kompresora dochodzi prąd (wtyczki są dobrze podłączone, wyłącznik termiczny, nieprzepracowane bezpieczniki)?

Kompresor nie wyłącza się

- Jeśli kompresor nie wyłącza po osiągnięciu maksymalnego ciśnienia, zaczyna działać zawór bezpieczeństwa w zbiorniku. NIGDY nie należy używać kompresora z wadliwym zaworem bezpieczeństwa - w takim wypadku należy natychmiast skontaktować się z najbliższym centrum serwisowym.

WAŻNE

- Nigdy nie odkręcaj jakichkolwiek połączeń, gdy w zbiorniku znajduje się sprężone powietrze.
- Zawsze sprawdź, czy w zbiorniku nie ma sprężonego powietrza.
- Nie rób otworów, nie spawaj i celowo nie deformuj zbiornika na sprężone powietrze.
- Przed wykonaniem jakichkolwiek czynności serwisowych kompresora wyciągnij z gniazdka wtyczkę zasilania.
- Temperatura otoczenia podczas pracy kompresora: 0°C +35°C.
- Nie polewaj kompresora wodą lub palnymi płynami.
- W pobliżu kompresora nie umieszczaj palnych przedmiotów.
- Podczas przerwy w pracy urządzenia ustaw wyłącznik ciśnieniowy w pozycji „0” (OFF).
- Nigdy nie kieruj strumienia powietrza w kierunku ludzi lub zwierząt.
- Nigdy nie transportuj kompresora, gdy w zbiorniku znajduje się sprężone powietrze.
- Pamiętaj, że niektóre części kompresora, takie jak głowica czy przewody z powietrzem, mogą się bardzo nagrzewać. Nie dotykaj takich części, aby uniknąć poparzenia.
- Przy przewożeniu kompresora korzystaj z odpowiednich rączek i uchwytów.
- Do strefy pracy urządzenia nie wpuszczaj dzieci i zwierząt.
- Używając kompresora do malowania: a) nie pracuj w zamkniętych przestrzeniach lub w pobliżu otwartego ognia, b) upewnij się, że w miejscu pracy wymiana powietrza jest wystarczająca, c) chroń swój układ oddechowy i usta za pomocą odpowiedniej maski. Sprawdź instrukcję obsługi używanego narzędzia lub akcesorium i przestrzegaj wymogów bezpieczeństwa tam przedstawionych.
- Jeśli przewód elektryczny lub wtyczka są uszkodzone, nie używaj kompresora i skontaktuj się z autoryzowanym punktem serwisowym w celu ich wymiany na oryginalną część zamienną.
- Jeśli kompresor znajduje się na półce lub na innej powierzchni nad podłożem, musi być umocowany w sposób gwarantujący, że nie spadnie podczas pracy.
- Nie wkładaj rąk ani żadnych przedmiotów w kratownice

- kompresora, aby nie doszło do urazów ani do zniszczenia urządzenia.
- Nie używaj kompresora w charakterze przedmiotu do uderzania rzeczy lub zwierząt, aby uniknąć poważnych obrażeń.
- Po zakończeniu pracy z kompresorem zawsze wyciągnij wtyczkę z sieci.

KOMPRESORY ELEKTRYCZNE

Zbiorniki kompresorów przeznaczone na rynek europejski produkowane są zgodnie z przepisami Dyrektywy 2009/105/EC. Kompresory przeznaczone na rynek europejski produkowane są zgodnie z przepisami Dyrektywy 2006/42/EC. Kompresory przeznaczone na rynek europejski produkowane są zgodnie z przepisami Dyrektywy 2000/14/EC.

Ciśnienie akustyczne mierzone w komorze pochłaniającej w odległości 4 m od maksymalnego ciśnienia roboczego.

WSKAZÓWKI GWARANTUJĄCE SPRAWNE DZIAŁANIE URZĄDZENIA

- Aby urządzenie działało z maksymalną mocą i z maksymalnym ciśnieniem, temperatura otoczenia nie powinna przekraczać +25°C.

KOMPRESORY TE SĄ PRZEZNACZONE DO PRACY PRZERYWANEJ. POWINNY BYĆ UŻYWANE WYŁĄCZNIE DO ZASTOSOWAŃ, W PRZYPADKU KTÓRYCH NIE BĘDĄ DZIAŁAŁY DŁUŻEJ NIŻ 25% CZASU W CIĄGU KAŻDEJ GODZINY.

PRZECHOWYWANIE ZAPAKOWANEGO I ROZPAKOWANEGO KOMPRESORA

Gdy kompresor nie został jeszcze rozpakowany i nie jest używany, należy go przechowywać w temperaturze od +5°C do +45°C, w suchym miejscu chronionym przed czynnikami pogodowymi. Gdy kompresor został już rozpakowany i nie jest używany, należy przykryć go folią lub plandeką, aby chronić go przed pyłem, który może na nim się osadzać. W przypadku nieużywania kompresora przed dłuższe okresy czasu należy w nim wymieniać olej i okresowo sprawdzać, czy działa.

POŁĄCZENIA PNEUMATYCZNE

Należy zawsze używać przewodów pneumatycznych do sprężonego powietrza o maksymalnym dopuszczalnym ciśnieniu odpowiadającym charakterystyce danego kompresora. W razie uszkodzenia przewodów nie należy podejmować prób ich naprawienia.

ZASTRZEGAMY SOBIE PRAWO WPROWADZANIA KONIECZNYCH ZMIAN BEZ WCZEŚNIEJSZEGO POWIADOMIENIA.

ROZWIĄZYWANIE PROBLEMÓW

This section provides a list of the more frequently encountered malfunctions, their causes and corrective actions. The operator or maintenance personnel can perform some corrective actions, and others may require the assistance of a qualified DeWALT technician or your dealer.

Niniejsza sekcja zawiera listę najczęściej spotykanych awarii, ich przyczyny i czynności naprawcze. Operator lub personel serwisowy może wykonać pewne czynności naprawcze, jednak niektóre awarie mogą wymagać pomocy wykwalifikowanego technika firmy DeWALT lub dystrybutora, u którego kupiono urządzenie.

Problem	Kod
Zbyt wysokie ciśnienie w zbiorniku powietrza - zawór bezpieczeństwa uruchamia się	1,2
Powietrze ulatnia się	3
Powietrze ulatnia się ze zbiornika powietrza lub spod spojeń w zbiorniku powietrza	4
Powietrze ulatnia się między głowicą a płytką zaworu	5
Powietrze ulatnia się z zaworu bezpieczeństwa	6
Odgłos stukania	6,16,17
Wartość ciśnienia na manometrze spada po podłączeniu akcesoriów	7
Kompresor nie generuje ilości powietrza wystarczającej do użycia akcesoriów	8,9,10,11,12,15
Z pokręta regulatora stale ulatnia się powietrze	13
Regulator nie zamyka dyszy wylotowej	13
Wilgoć w karterze pompy	14,18
Silnik nie włącza się	11,19,20,21,22,23,24,25,26

KOD	MOŻLIWA PRZYCZYNA	MOŻLIWE ROZWIĄZANIE
1	Wyłącznik ciśnieniowy nie wyłącza silnika po osiągnięciu ciśnienia wyłączenia przez kompresor	Ustaw przełącznik On/Off w pozycji OFF. Jeśli kompresor nie wyłączy się, skontaktuj się z fabrycznym centrum serwisowym firmy DeWALT lub autoryzowanym centrum serwisowym firmy DeWALT.
2	Wyłącznik ciśnieniowy wyłącza ciśnienie przy zbyt wysokiej wartości	Skontaktuj się z fabrycznym centrum serwisowym firmy DeWALT lub autoryzowanym centrum serwisowym firmy DeWALT.
3	Złączki rurowe nie są wystarczająco zaciśnięte	Dokręć złączki w miejscach, gdzie słychać ulatniające się powietrze. Sprawdź złączki przy pomocy roztworu wody z mydłem. Nie dokręcaj złązek zbyt mocno.
4	Wadliwy zbiornik powietrza	Należy wymienić zbiornik powietrza. Nie należy podejmować próby naprawienia zbiornika. UWAGA: Ryzyko wybuchu. Nie należy wiercić w zbiorniku ani go spawać bądź modyfikować go w jakikolwiek inny sposób, gdyż spowoduje to zmniejszenie szczelności zbiornika. Zbiornik powietrza może pęknąć lub wybuchnąć.
5	Nieszczelne zawory	Skontaktuj się z fabrycznym centrum serwisowym firmy DeWALT lub autoryzowanym centrum serwisowym firmy DeWALT.
6	Wadliwy zawór bezpieczeństwa	Za pomocą pierścienia wyreguluj zawór bezpieczeństwa ręcznie. Jeśli zawór nadal jest nieszczelny, należy go wymienić.
7	Regulator jest nieprawidłowo ustawiony względem używanego akcesorium	Nieznaczny spadek ciśnienia podczas użytkowania akcesorium jest normalny. Należy dopasować ustawienia regulatora zgodnie z instrukcjami dotyczącymi regulatora w sekcji Funkcje, jeśli spadek ciśnienia jest zbyt wysoki. WAŻNE: Podczas użytkowania akcesorium należy ustawić regulację ciśnienia w warunkach przepływu.
8	Długotrwałe, nadmierne zużycie powietrza	Zmniejsz ilość zużywanego powietrza.

KOD	MOŻLIWA PRZYCZYNA	MOŻLIWE ROZWIĄZANIE
9	Kompresor ma zbyt małą moc, aby użyć akcesorium	Sprawdź wymogi dotyczące podaży powietrza potrzebnej dla akcesorium. Jeśli jest wyższa niż wydajność (CFM, 1 CFM = 1,699021 m ³ /h (1699021 cm ³ /h; 0,47195 litra na sekundę)) lub wartość ciśnienia generowanego przez kompresor, do użycia akcesorium potrzebny jest kompresor o większej mocy.
10	Dziurawy przewód powietrza	Wymień przewód.
11	Zator zaworu zwrotnego	Wyjmij, oczyść lub wymień element.
12	Powietrze ulatnia się	Dokręć złączki.
13	Uszkodzenie regulatora	Wymień element.
14	Kompresor pracuje w środowisku zapyłonym lub wilgotnym	Przenieś urządzenie do suchego, dobrze wentylowanego pomieszczenia
15	Zator filtra wlotu powietrza	Oczyść lub wymień filtr wlotu powietrza
16	Niski poziom oleju w silniku lub pompie	Dolej oleju tego samego rodzaju do karteru. Patrz Pompa olejowa kompresora w sekcji Serwisowanie.
17	Gromadzenie się osadu węglowego w pompie	Skontaktuj się z fabrycznym centrum serwisowym firmy DeWALT lub autoryzowanym centrum serwisowym firmy DeWALT.
18	W pompie używany jest olej detergentowy	Opróżnij pompę z oleju i napełnij olejem syntetycznym firmy DeWALT lub olejem kompresorowym SAE 40, bez dodatku detergentów.
19	Zadziałał wyłącznik ochrony silnika przed przeciążeniem	Patrz Przeciążenie silnika w sekcji Funkcje.
20	Kabel przedłużający ma nieodpowiednią długość lub grubość	Sprawdź właściwą średnicę i długość kabla. Patrz Kable przedłużające w sekcji Instalacja.
21	Poluzowane połączenia elektryczne	Skontaktuj się z fabrycznym centrum serwisowym firmy DeWALT lub autoryzowanym centrum serwisowym firmy DeWALT.
22	Podejrzanie wady silnika lub kondensatora startowego	Skontaktuj się z fabrycznym centrum serwisowym firmy DeWALT lub autoryzowanym centrum serwisowym firmy DeWALT.
23	Malowanie natryskowe na wewnętrznych częściach silnika	Skontaktuj się z fabrycznym centrum serwisowym firmy DeWALT lub autoryzowanym centrum serwisowym firmy DeWALT. Nie używaj kompresora w miejscu, gdzie odbywa się malowanie natryskowe. Patrz ostrzeżenie przed łatwopalnymi oparami.
24	Zepsuty bezpiecznik, uszkodzony przerywacz obwodu	<ol style="list-style-type: none"> Sprawdź skrzynkę bezpieczników, aby ustalić, który z nich się zepsuł. W razie potrzeby wymień bezpiecznik. Zresetuj przerywacz obwodu. Nie używaj bezpiecznika lub przerywacza obwodu przy wartości wyższej niż określona dla danego obwodu rozgałęzionego. Sprawdź, czy bezpiecznik działa poprawnie. Używaj wyłącznic bezpieczników zwłoczných. Sprawdź w środowisku niskonapięciowym i/lub wraz z odpowiednim kablem przedłużającym. Odłącz inne urządzenia elektryczne od obwodu lub podłącz kompresor do oddzielnego obwodu rozgałęzionego.
25	Ciśnienie w zbiorniku przekracza ciśnienie włączenia ustawione dla wyłącznika	Silnik zacznie pracować automatycznie, gdy ciśnienie w zbiorniku spadnie poniżej ciśnienia włączenia dla wyłącznika ciśnieniowego.
26	Zawór bezpieczeństwa na wyłączniku ciśnieniowym nie rozładował ciśnienia na głowicy	Ustaw przełącznik On/Off w pozycji OFF. Jeśli zawór nie otwiera się, wymień wyłącznik. Skontaktuj się z fabrycznym centrum serwisowym firmy DeWALT lub autoryzowanym centrum serwisowym firmy DeWALT.

CZYSZCZENIE

⚠ **UWAGA:** Należy oczyścić obudowę z brudu i kurzu za pomocą suchego powietrza zawsze, gdy w odpowietrznikach i wokół nich zgromadził się kurz. Zawsze noś okulary ochronne, gdy wykonujesz tę czynność.

⚠ **UWAGA:** Nigdy nie używaj rozpuszczalników lub innych żrących substancji chemicznych do czyszczenia niemetalowych części urządzenia. Środki chemiczne mogą osłabiać materiały, z których takie części są skonstruowane. Do czyszczenia używaj wyłącznie wilgotnej ściereczki nasączonej roztworem wody z łagodnym mydłem. Nie dopuść, aby do środka urządzenia dostał się jakikolwiek płyn, ani nie zanurzaj urządzenia w wodzie.

AKCESORIA DODATKOWE

⚠ **UWAGA:** Ze względu na to, że akcesoria inne niż oferowane przez firmę DeWALT nie zostały przetestowane w użyciu z tym produktem, zastosowanie takich akcesoriów może być niebezpieczne. Aby zminimalizować ryzyko wystąpienia obrażeń ciała, do kompresora należy stosować wyłącznie akcesoria polecane przez firmę DeWALT.

OCHRONA ŚRODOWISKA



Odbiór odpadów elektrycznych. Niniejszy produkt nie może być utylizowany w gospodarstwie domowym.



Jeśli stwierdzisz, że musisz wymienić kompresor firmy DeWALT lub już go nie używasz, nie wyrzucaj go razem z innymi odpadami domowymi. Oddaj urządzenie podczas zbiórki tzw. elektrośmieci.

Osobny odbiór używanych produktów i opakowań umożliwiający ich recykling i ponowne wykorzystanie. Dzięki wtórnemu wykorzystaniu przetworzonych materiałów zapobiegamy zanieczyszczeniu środowiska i zmniejszamy potrzebę korzystania z surowców.

Przepisy lokalne mogą stanowić o osobnym odbiorze produktów elektrycznych z gospodarstw domowych, na miejskich wysypiskach śmieci lub w sklepie, w którym kupowany jest nowy produkt.

Firma DeWALT zapewnia możliwość odbioru i recyklingu swoich produktów po upływie okresu ich żywotności. Aby skorzystać z tej możliwości, należy oddać produkt do dowolnego autoryzowanego centrum serwisowego, które odbierze go w naszym imieniu.

Lokalizację najbliższego autoryzowanego centrum serwisowego można sprawdzić kontaktując się z lokalnym biurem firmy DeWALT, pisząc na adres podany w niniejszej instrukcji. Ponadto, lista autoryzowanych centrów serwisowych formy DeWALT, wszystkie informacje dotyczące obsługi posprzedażowej oraz dane kontaktowe są dostępne na stronie internetowej: www.2helpU.com.

Model	DPC6MRC-GB DPC6MRC-QS	DPC10RC-GB DPC10RC-QS	DPC10RC-LX	DPC16PS-GB DPC16PS-QS	DPC16PS-LX
Wielkość zbiornika (l)	6	10	10	16	16
Napięcie (ac V)	230	230	110	230	110
Moc ^{maksymalna} w KM/kW	1,5 / 1,1	2,0 / 1,5	2,0 / 1,5	2,5 / 1,8	2,5 / 1,8
Moc ^{robocza} w KM/kW	1,5 / 1,1	1,85 / 1,4	1,85 / 1,4	2,3 / 1,7	2,3 / 1,7
Natężenie prądu (A)	5	6	13,5	8	14
Typ pompy	Bezolejowa	Bezolejowa	Bezolejowa	Olejowa	Olejowa
Poziom hałas/niepewność pomiaru, L _{WA} / K _{WA}	97 / 1,5	97 / 1,5	97 / 1,5	91 / 1,5	91 / 1,5
Poziom hałas/niepewność pomiaru, L _{PA} / K _{PA}	77	77	77	71	71
Maksymalne ciśnienie robocze (bar/psi)	8 / 116	10 / 145	10 / 145	10 / 145	10 / 145
Wydajność w l/min (CFM)	170 / 6,0	216 / 7,6	216 / 7,6	240 / 8,4	208 / 7,3
Wydajność w l/min (CFM) przy 7 bar	75	82	82	150	115
Prędkość kompresora 1/min (rpm)	3400	3400	3400	2850	2850
Waga (kg)	12.8	17.5	17.5	37.5	37.5
Rodzaj ochrony	IP20	IP20	IP20	IP20	IP20

Přečtěte si tento návod k obsluze:

Tento návod k obsluze je třeba si pečlivě přečíst před nastavením do polohy, provozem nebo nastavováním kompresoru je.

SYMBOLY NA KOMPRESORU

NA KOMPRESORU SE NACHÁZEJÍ NÁSLEDUJÍCÍ SYMBOLY:



RIZIKO ÚRAZU ELEKTRICKÝM PROUDEM:

UPOZORNĚNÍ: před prováděním jakýchkoliv prací na kompresoru je nutné jej odpojit od elektrického napájení.



RIZIKO VYSOKÝCH TEPLOT:

UPOZORNĚNÍ: Kompresor obsahuje určité části, které se mohou zahřát na vysokou teplotu.



RIZIKO NAHODILÉHO ROZBĚHU:

Výstraha: kompresor by se mohl spustit automaticky v případě výpadku energie a následném obnovení dodávky el. energie.



POUŽÍVEJTE OCHRANU SLUCHU

DŮLEŽITÉ INFORMACE

Před rozběhem nebo prováděním údržby tohoto kompresoru si přečtěte a seznamte se se všemi provozními pokyny, bezpečnostními opatřeními a varováními uvedenými v tomto návodu k obsluze. Většina nehod při provozu a údržbě kompresoru je způsobena zanedbáním plnění základních bezpečnostních pravidel a opatření. Nehodě se dá často zabránit rozpoznáním potenciálně nebezpečné situace před tím, než nastane a dodržěním vhodného bezpečnostního postupu. Základní bezpečnostní opatření jsou uvedeny v oddíle “BEZPEČNOST” tohoto návodu k obsluze a v oddíle, který obsahuje pokyny pro provoz a údržbu. Nebezpečí, kterým je třeba se vyhnout pro zamezení úrazům nebo poškození stroje, jsou označena symbolem VAROVÁNÍ na kompresoru a také v návodu k obsluze.

Kompresor DeWALT používejte výhradně k účelům, pro které je určen, tedy: pneumatické nastřelování hřebíků, nanášení barev nástřikem, nafukování pneumatik atd. Před připojením nástroje ke kompresoru se vždy ujistěte, že pracovní tlak vzduchu nástroje odpovídá tlaku vzduchu kompresoru.

VÝZNAM SIGNÁLNÍCH SLOV

△ VAROVÁNÍ: indikuje potenciálně nebezpečnou situaci, která by, pokud bude ignorována, mohla mít za následek vážný úraz osob.

△ UPOZORNĚNÍ: indikuje nebezpečnou situaci která by, pokud bude ignorována, mohla mít za následek lehký úraz osob, nebo způsobit poškození stroje.

POZNÁMKA: zdůrazňuje podstatnou informaci

Bezpečnostní pokyny

DŮLEŽITÉ BEZPEČNOSTNÍ POKYNY PRO POUŽÍVÁNÍ KOMPRESORU.

△ VAROVÁNÍ: NESPRÁVNÉ NEBO NEBEZPEČNÉ POUŽÍVÁNÍ KOMPRESORU MŮŽE ZPŮSOBIT SMRT NEBO VÁŽNÉ ZRANĚNÍ OSOB . PRO ZABRÁNĚNÍ TĚMTO RIZIKŮM

DODRŽUJTE NÁSLEDUJÍCÍ BEZPEČNOSTNÍ POKYNY.

PŘEČTĚTE SI VŠECHNY TYTO POKYNY

1. NIKDY SE NEDOTÝKEJTE POHYBLIVÝCH ČÁSTÍ Nikdy neumísťujte ruce, prsty nebo jiné části těla do

blízkosti pohyblivých částí kompresoru.

2. NIKDY STROJ NEPROVOZUJTE BEZ NAMONTOVANÝCH OCHRAN Nikdy tento kompresor neprovozujte bez všech namontovaných ochran nebo instalovaných a řádně fungujících bezpečnostních zařízení. Pokud si údržba nebo servis vyžadá odstranění těchto bezpečnostních prvků, před novým uvedením kompresoru do provozu zajistěte jejich zpětnou montáž.

3. VŽDY POUŽÍVEJTE OCHRANU OČÍ Vždy noste ochranné brýle nebo podobnou ochranu očí. Stlačený vzduch nesmí být nikdy směřován na nějakou osobu nebo část těla.

4. CHRAŇTE SAMI SEBE PROTI ÚRAZU ELEKTRICKÝM PROUDEM Zabraňujte tělesnému kontaktu se zemněnými povrchy jakými jsou potrubí, radiátory, sporáky a skříně ledniček. Nikdy kompresor neprovozujte ve vlhkém nebo mokřím prostředí.

5. ODPOJTE KOMPRESOR Při provádění servisu, kontrolách, údržbě, čištění, výměně nebo revizích jakýchkoliv dílů kompresor vždy odpojujte od napájení a vypusťte stlačený vzduch z nádrže.

6. ZABRAŇTE NAHODILÉMU SPUŠTĚNÍ Kompresor nepřenašejte, když je připojen na napájení nebo když je nádrž naplněna stlačeným vzduchem. Před tím, než kompresor zapojíte do sítě, se ujistěte se, že je přepínač tlakového spínače v poloze “VYPNUTO” .

7. KOMPRESOR ŘÁDNĚ SKLADUJTE Pokud kompresor nepoužíváte, měl by se uskladnit na suchém místě. Skladujte jej mimo dosah dětí. Uzamykejte skladovací prostor.

8. UDRŽUJTE PRACOVNÍŠTĚ ČISTÉ Nepořádek přivolává úrazy. Odstraňte ze všech pracovních prostor zbytečné nářadí, zbytky, nábytek atd. . .

9. ZABRAŇTE PŘÍTOMNOSTI DĚTÍ Nenechávejte návštěvníky dotýkat se prodlužovacího kabelu kompresoru. Všechny návštěvy by se měly držet v bezpečné vzdálenosti od pracovního místa.

10. SPRÁVNĚ SE OBLÉKEJTE Nenoste volné oblečení nebo klenoty, mohly by se zachytit na pohyblivých částech stroje. Používejte ochranné zakrytí delších vlasů.

11. OCHRAŇUJTE PŘÍVODNÍ KABEL Nikdy při rozpojování kabelem neškubejte. Kabel chraňte před horkem, olejem a ostrými hranami.

12. UDRŽUJTE KOMPRESOR S ŘÁDNOU PÉČÍ Dodržujte pokyny pro mazání. Kabel pravidelně kontrolujte a pokud je poškozený, nechte jej opravit v autorizovaném servisu. Pravidelně kontrolujte prodlužovací kabel a při poškození jej vyměňte.

13. POUŽITÍ VENKOVNÍHO PRODLUŽOVACÍHO KABELU Když je kompresor používán ve venkovních podmínkách, používejte pouze prodlužovací kabely určené pro venkovní použití a takto označené.

14. ZŮSTÁVEJTE OSTRÁŽITÝ Sledujte, co děláte. Používejte zdravý rozum. Nepoužívejte kompresor, pokud jste unavení. Nikdy kompresor nepoužívejte, pokud jste pod vlivem alkoholu, léků nebo přípravků, po kterých jste ospalí.

15. PROVÁDĚJTE KONTROLU NA POŠKOZENÉ DÍLY A NA ÚNIKY VZDUCHU Před dalším používáním kompresoru pečlivě zkontrolujte ochrany a další díly na poškození, abyste se ujistili, že bude kompresor pracovat správně a že bude plnit svoji určenou funkci. Zkontrolujte vyrovnání pohyblivých částí, spojení pohyblivých částí, zlomení dílů, montáž, únik vzduchu a jakékoliv další okolnosti, které mohou ovlivnit jeho provoz. Ochrany nebo další díly, které jsou poškozeny, se musí ihned opravit nebo vyměnit v autorizovaném servisu, a to pokud není v tomto návodu k obsluze uvedeno jinak. Vadné tlakové spínače nechte vyměnit v autorizovaném servisu. Kompresor nepoužívejte, pokud spínač nezapíná a nevyzváná.

16. NIKDY NEPOUŽÍVEJTE KOMPRESOR PRO JINÉ APLIKACE, NEŽ JAK JE URČENO Nikdy kompresor nepoužívejte pro jiné aplikace, než jak je uvedeno v návodu. Nikdy nepoužívejte stlačený vzduch k dýchání nebo respiraci. Nikdy nestůjte na kompresoru.

17. ZACHÁZEJTE S KOMPRESOREM SPRÁVNĚ Kompresor provozujte podle pokynů poskytnutých v návodu. Nikdy nedovolte, aby byl kompresor provozován dětmi, osobami neseznámenými s jeho provozem nebo neoprávněnými osobami.

18. UDRŽUJTE VŠECHNY ŠROUBY, SPOJE A KRYTÝ TĚSNĚ UTÁŽENÉ A NA MÍSTĚ Udržujte všechny šrouby, spoje a desky utážené. Pravidelně kontrolujte jejich stav.

19. UDRŽUJTE VENTILÁTOR MOTORU ČISTÝ Ventilátor motoru se musí udržovat čistý tak, aby mohl vzduch stále volně proudit. Pravidelně kontrolujte, zda na něm není nános prachu.

20. KOMPRESOR PROVOZUJTE PŘI JMENOVITÉM NAPĚTÍ Kompresor provozujte při napětí, které je uvedeno na štítku kompresoru. Pokud spustíte kompresor na vyšší napětí, než je jmenovité napětí, bude to mít za následek vyšší otáčky motoru, což může zničit jednotku a spálit motor.

21. NIKDY NEPOUŽÍVEJTE KOMPRESOR, KTERÝ JE VADNÝ NEBO FUNGUJE NEOBVYKLE Pokud se zdá, že kompresor pracuje neobvykle, vydává zvláštní zvuky nebo se jinak zdá vadným, okamžitě zastavte jeho provoz a zajistěte jeho opravu v autorizovaném servisu.

22. NEOTÍREJTE PLASTOVÉ DÍLY ROZPOUŠTĚDLEM Rozpouštědla jakými jsou benzín, ředidlo, tetrachlor a alkohol mohou poškodit a rozpraskat plastové díly. Neotírejte je takovými to roztoky. Plastové díly otírejte měkkým hadrem lehce navlhčeným mýdlovou vodou a důkladně vysušte.

23. PRO VÝMĚNU POUŽÍVEJTE POUZE ORIGINÁLNÍ DÍLY Náhrada dílů za neoriginální může způsobit neplatnost vašich záruk a současně může způsobit vadnou a následně zranění osob. Originální díly jsou vám dostupné u vašeho prodejce.

24. NEUPRAVUJTE KOMPRESOR Kompresor nijak nemodifikujte. Pro opravy vždy kontaktujte autorizované servisní středisko. Neautorizovaná úprava může způsobit nejenom horší výkonnost kompresoru, ale také nehodu nebo úraz osob, které nemají požadované znalosti a technické zkušenosti se správnou opravářskou činností.

25. VYPNĚTE TLAKOVÝ SPÍNAČ, KDYŽ SE KOMPRESOR NEPOUŽÍVÁ Pokud se kompresor nepoužívá, otočte ovladač tlakového spínače do polohy VYPNUTO, odpojte jej od sítě a otevřete odvodňovací kohout pro vypuštění stlačeného vzduchu ze vzduchové nádrže.

26. NIKDY SE NEDOTÝKEJTE HORKÝCH POVRCHŮ Pro snížení rizika spálení se nedotýkejte potrubí, výtlačků, válců a motorů.

27. NESMĚŘUJTE PROUD VZDUCHU NA TĚLO Riziko zranění, proud vzduchu nesměřujte přímo na osoby nebo zvířata.

28. ODVODŇUJTE NÁDRŽ Nádrž odvodňujte denně nebo po 4 hodinách provozu. Otevřete odtahovou zátku a pro vypuštění nahromaděné vody kompresor nakloňte.

29. KOMPRESOR NEZASTAVUJTE VYTAŽENÍM KABELU ZE ZÁSUVKY Používejte tlačítko “AUTO/VYPNUTO” na tlakovém spínači.

30. POUŽÍVEJTE VŽDY DOPORUČENÉ DÍLY PRO ROZVODY VZDUCHU, VHDNÉ PRO TLAK NEJMÉNĚ 125 PSI (8,6 BAR) Riziko roztržení. Používejte pouze doporučení díly pro vzduchové rozvody, vhodné pro tlak nejméně 125 psi (8,6 bar).

31. POUŽÍVEJTE SPRÁVNOU OCHRANU UŠÍ A HLAVY Při provozu kompresoru, připojených nástrojů a příslušenství je třeba nosit vhodné ochranné oblečení. Pro dodržení bezpečnostních pokynů si přečtěte návod k obsluze příslušného nástroje/příslušenství.

32. NEVYSTAVUJTE KOMPRESOR POVĚTRNOSTNÍM VLVIVŮM Chraňte kompresor před deštěm. Nikdy jej nepoužívejte ve vlhkém nebo mokřím prostředí. Zajistěte dostatečné osvětlení. Kompresor nikdy nepoužívejte v blízkosti hořlavých kapalin nebo plynů.

VÝMĚNA DÍLŮ

Při provádění servisu používejte pouze identické výměnné díly. Opravy by se měly provádět pouze v autorizovaném servisním středisku.

PRODLUŽOVACÍ KABEL

Používejte pouze trojžilné kabely se zásuvkami s třemi kolíky se zemněním a tříkolíkovou zásuvkou, která odpovídá protikusu u kompresoru. Nahraďte nebo vyměňte poškozené kabely. Ujistěte se, že je váš prodlužovací kabel v dobrém

stavu. Při použití prodlužovacího kabelu se ujistěte, že je dostatečně dimenzovaný pro přenos proudu, který váš stroj odeberá. Poddimenzovaný kabel by způsobil pokles napětí s výslednou ztrátou výkonu a přehřívání. Tabulka uvádí správnou velikost pro používání v závislosti na délce kabelu a počet ampérů na štítku stroje. V případě pochyb použijte neblíže vyšší rozměr.

Při práci s kompresorem venku používejte prodlužovací kabel pro venkovní použití. Snížíte tak riziko úrazu elektrickým proudem.

PRŮŘEZY PLATNÉ PRO MAXIMÁLNÍ DÉLKU 20 METRŮ, JEDNA FÁZE

Výkon / ks	Výkon / kW	220/230V mm2	110/120V mm2
0,75-1	0,65-0,7	1,5	2,5
1,5	1,1	2,5	4
2	1,5	2,5	4-6
2,5-3	1,8-2,2	4	-

Δ VAROVÁNÍ Zabraňte nebezpečí úrazu elektrickým proudem. Nikdy kompresor nepoužívejte s poškozeným nebo rozedřeným kabelem nebo prodloužením kabelu. Pravidelně kontrolujte všechny elektrické kabely. Nikdy kompresor nepoužívejte v blízkosti vody nebo v prostředí, kde hrozí elektrický šok.

POJISTNÝ VENTIL

Tento kompresor je vybaven pojistným ventilem, který je nastaven tak, aby nedošlo k přetlakování vzduchových nádrží. Tento ventil je již nastaven z výrobního závodu a do činnosti jej uvádí pouze určitý tlak vzduchu v nádrži.

Δ VAROVÁNÍ: NEPOKOUŠEJTE SE NASTAVIT NEBO VYLOUČIT TOTO BEZPEČNOSTNÍ ZAŘÍZENÍ. JAKÉKOLIV PŘENASTAVOVÁNÍ TOHOTO VENTILU BY MOHLO ZPŮSOBIT VÁŽNÉ ZRANĚNÍ. Pokud toto zařízení vyžaduje servis nebo údržbu, viz autorizované servisní středisko DeWALT.

Doplňky a příslušenství:

Pro jakékoliv doplňky nebo příslušenství, které budete používat s tímto kompresorem, by měl být maximální doporučený povolený tlak jasně vyznačen na výrobku nebo by měl být jasně uveden v návodu k obsluze. Překročení tohoto tlaku u těchto příslušenství (včetně mj. vzduchem poháněných nástrojů, vzduchem poháněných příslušenství, stříkacích pistolí, vzduchových hadic, hadicových spojek, pneumatik a dalších nafukovaných zařízení) by mohlo způsobit jejich roztrhnutí nebo explozi a mohlo by mít za důsledek vážný úraz.

- Nikdy nepřekračujte maximální povolený tlak doporučený výrobcem pro jakékoliv příslušenství nebo doplňky používané společně s kompresorem.

CYKLUS VYUŽITELNÉHO ZATÍŽENÍ:

Pro zajištění dlouhé životnosti vašeho vzduchového

kompresoru DeWALT jej neprovozujte na více než na cyklus využitelného zatížení, který je uvedený na štítku s technickými údaji. Pokud například tento vzduchový kompresor dodá více než 25% kapacity vzduchu po dobu jedné hodiny, potom bude kapacita kompresoru menší, než dodávka vzduchu požadovaná aplikací. Vždy srovnajte požadavky na objem vzduchu příslušenství nebo doplňku s objemem vzduchu dodávaným z kompresoru.

Aby se zamezilo přehřívání elektrického motoru je tento kompresor konstruovaný pro přerušovaný provoz tak, jak je uvedeno na štítku technických údajů (například, S3-25 znamená 2,5 min. ZAPNUTO, 7,5 min. VYPNUTO)

TYTO POKYNY PEČLIVĚ UCHOVEJTE A DEJTE JE K DISPOZICI DALŠÍM UŽIVATELŮM TOHOTO NÁSTROJE!

PROVOZ A ÚDRŽBA

POZNÁMKA: Informace obsažené v tomto návodu mají za cíl vám pomoci se zajištěním bezpečného provozu a údržby tohoto kompresoru. Některé obrázky v tomto návodu mohou ukazovat detaily nebo doplňky, které se mohou lišit od těch, které máte na svém kompresoru.

INSTALACE

Vybalte kompresor z obalu, zkontrolujte, zda je v dobrém stavu, dále zkontrolujte, jestli nebyl poškozen při dopravě a provedte následující činnosti:

POUZE PRO DPC16PS

Δ Upozornění: Riziko poranění. Během montáže nikdy nepokládejte ruce mezi rukojeť a horní panel, neboť by mohlo dojít k uskrýpnutí.

- Zasuňte rukojeť (5) do pouzder v horním panelu (7).
- Stiskněte jističí tlačítka a zatlačte rukojeť skrz první pouzdra a poté dalších pouzdra.
- Zasuňte ruku pod horní panel a znovu stiskněte jističí tlačítka, aby mohla rukojeť pokračovat skrz další pouzdra.
- Zatáhněte rukojeť směrem vzhůru až do zacvaknutí. Otočením knoflíků (15) rukojeť v této poloze uzamkněte. **DŮLEŽITÉ:** Před tažením vozíku vždy rukojeť vytáhněte a v horní poloze uzamkněte.

- Jestliže kompresor netáhnete, uvolněte tlačítka a rukojeť zatlačte dolů až do zacvaknutí.

MAZÁNÍ A OLEJ - POUZE DPC16PS

Δ UPOZORNĚNÍ: Výrobce dodává kompresor s olejem v bloku motoru. Pečlivě prosím zkontrolujte, zda je hladina oleje na správné úrovni. Nesnažte se provozovat vzduchový kompresor před tím, než zkontrolujete hladinu oleje v bloku motoru. Dokonce i omezená doba provozu může způsobit vážné poškození, pokud do bloku motoru nenalijete olej a kompresor správně nezaběhnete. Z toho důvodu pečlivě dodržujte Pokyny před spuštěním v části Provoz a splňte všechny požadované kroky.

Δ UPOZORNĚNÍ: Vysoce viskózní oleje typu 10W30 by se neměly používat v žádném vzduchovém kompresoru. Vytvářejí uhlíkové usazeniny na důležitých částech motoru a snižují tak životnost kompresoru. Používejte proto syntetický olej DeWALT nebo SAE 40, což je kompresorový olej bez čisticích přísad.

- Umístěte kompresor na rovný povrch.
- Vytáhněte měрку oleje (13) a zkontrolujte hladinu oleje. Postupně dolévejte syntetický olej DeWALT nebo SAE 40, kompresorový olej bez čisticích přísad **POZNÁMKA:** V části Technické údaje naleznete údaj o množství oleje v čerpadle.

Δ UPOZORNĚNÍ: Riziko nebezpečného použití. Nadměrné množství oleje v motoru způsobí předčasnou poruchu kompresoru. Nepřepínejte proto motor olejem.

- Zasuňte měрку oleje zpátky do otvoru.

POZNÁMKA: Některé kompresory (DPC6MRC, DPC10RC) jsou vybaveny čerpadlem, které nevyžaduje olej. Nemusíte tedy olej vyměňovat ani kontrolovat.

ELEKTRICKÉ PŘIPOJENÍ

Chraňte kabel před poškozením a zneužitím. Nikdy kompresor pomocí kabelu nepřenašejte, netáhněte nebo nevytahujte ze zásuvky. Chraňte kabel před teplem, olejem, ostrými hranami a pohyblivými předměty.

Poškozené a zamotané kabely zvyšují riziko úrazu elektrickým proudem.

Jednofázové kompresory se dodávají s elektrickým kabelem a dvoukólkovou zástrčkou s uzemněním. Kompresor musí být zapojen do uzemněné zásuvky.

DŮLEŽITÉ: Nikdy nepoužívejte uzemněnou zásuvku namísto neutrálního vodiče. Uzemnění musí odpovídat bezpečnostním normám (EN 60204). Zástrčka napájecího kabelu nesmí být používána jako vypínač. Napájecí kabel musí být připojen k zásuvce vybavené vhodným rozdílovým vypínačem (teplotním jističem).

Δ VÝSTRAHA: RIZIKO ÚRAZU ELEKTRICKÝM PROUDEM. NESPRÁVNÉ UZEMNĚNÍ MŮŽE ZPŮSOBIT ÚRAZ ELEKTRICKÝM PROUDEM.

Neupravujte zástrčku dodanou výrobcem. Jestliže neodpovídá dostupné zásuvce, oprávněný elektrikář by měl zapojit odpovídající zásuvku.

Napájecí kabel nebo zástrčku **MUSÍ** opravovat výhradně oprávněný elektrikář.

PŘÍPRAVA K POUŽITÍ

SEZNAM KONTROLNÍCH KROKŮ PŘED SPUŠTĚNÍM

- Ujistěte se, že je hlavní vypínač (6) v poloze OFF / VYPNUTO/.
- Zapojte napájecí kabel do správné zásuvky. Viz Elektrické připojení (výše).

- Ujistěte se, že je vzduchová nádrž prázdná. Viz Odpouštění vzduchové nádrže v části Údržba.

- Ujistěte se, že je uzavřen odvodňovací ventil (2).

- Ujistěte se o správné funkci pojistného ventilu (14). Viz Kontrola pojistného ventilu v části Údržba.

- Zkontrolujte hladinu oleje. Viz Olej čerpadla kompresoru v části Údržba. (pouze DPC16PS)

Δ UPOZORNĚNÍ: Nepoužívejte kompresor bez oleje nebo s nesprávným olejem. Společnost DeWALT nezodpovídá za poruchu kompresoru způsobenou nesprávným olejem.

- Otočte knoflíkem regulátoru (4) proti směru hodinových ručiček až do úplného uzavření. Ujistěte se, že ukazatel hodnoty regulovaného tlaku ukazuje 0 bar (0 psi).

- Připojte hadici a příslušenství.

Δ Varování: Riziko nebezpečného použití. Hadici držte během připojování nebo odpojování pevně. Zabráňte tak švihnutí.

- Ujistěte se, že všechny kryty a štítky jsou na místě, čitelné (štítky) a bezpečně připevněné. Kompresor používejte až po kompletním ověření.

Δ Varování: Riziko prasknutí. Nadměrný tlak vzduchu způsobuje nebezpečné riziko prasknutí. Zkontrolujte hodnoty maximálního tlaku vzduchu všech nástrojů a příslušenství udávané výrobcem. Výstupní tlak regulátoru nikdy nesmí překročit maximální povolenou hodnotu tlaku vzduchu.

VÝCHOZÍ NASTAVENÍ

Δ Varování: Nepoužívejte tento kompresor, pokud si nepřčetete tento návod k použití a neporozumíte pokynům platným pro bezpečnost, použití a údržbu.

POSTUP ZÁBĚHU

Δ UPOZORNĚNÍ: Riziko poškození kompresoru. Jestliže důsledně nedodržíte tyto pokyny pro záběh kompresoru, může dojít k jeho vážnému poškození.

Tento postup se vyžaduje před prvním použitím kompresoru a po výměně zpětného ventilu nebo čerpadla/motoru kompresoru.

- Ujistěte se, že je hlavní vypínač (6) v poloze OFF / VYPNUTO/.

POZNÁMKA: Jestliže není hadice připojena k tělesu rychlospojky, zatáhněte za ni až do kliknutí. Zabráňte tak unikání vzduchu rychlospojkou.

- Zapojte napájecí kabel do správné zásuvky. Viz Napětí a Jištění v části Údržba.

- Otevřete naplnu odvodňovací ventil (proti směru hodinových ručiček). Umožníte tak unikání vzduchu a současně zabráníte nárůstu tlaku vzduchu v nádrži po dobu záběhu kompresoru.

- Přepněte hlavní vypínač do polohy ON /ZAPNUTO/. Kompresor se spustí.

- Nechte kompresor pracovat po dobu 20 minut.

- Po 20 minutách zavřete odvodňovací ventil otáčením po směru hodinových ručiček. Vzduch v nádrži dosáhne nastavený tlak a motor se vypne.

- Stlačený vzduch bude k dispozici až do svého použití nebo odpouštění.

SPUŠTĚNÍ

Ujistěte se, že napětí v síti odpovídá hodnotě napětí uvedené na štítku kompresoru - povolená tolerance napětí je +/-5 %. Otočte nebo stiskněte tlačítko do polohy "0". Zasuňte zástrčku do zásuvky a spusťte kompresor otočením knoflíku tlakového spínače do polohy "1".

Kompresor pracuje plně automaticky a je řízen tlakovým spínačem, který kompresor odstaví, když je dosaženo maximální hodnoty tlaku a opět se spustí, když tento spadne na minimální hodnotu. Tlakový rozdíl mezi maximem a minimem hodnot je obvykle asi 2 bar (29 psi). Např. kompresor se odstaví, když tlak dosáhne 8 bar (116 psi – maximální provozní tlak) a znovu se automaticky spustí, když tlak uvnitř vzdušniku-nádrže poklesne na 6 bar (87 psi). Po připojení kompresoru na napájení jej zatěžujte maximálním tlakovým zatížením a kontrolujte, jak přesně kompresor funguje.

POZNÁMKA: Výtlač/válec/výstupní trubice může dosahovat vysokých teplot. Při práci v blízkosti těchto dílů dávejte pozor při a nedotýkejte se jich- hrozí nebezpečí spálení.

POZNÁMKA

Kompresory poháněné elektromotory musí být připojeny na zásuvky, které jsou chráněny vhodným diferenčním spínačem (tepelný jistič). Motor je vybaven automatickou tepelnou pojistkou uvnitř vinutí – tato vypne motor, když hodnota teploty dosáhne vysoké teploty (180°C). Pokud má jistič spouštění, kompresor se opět rozběhne automaticky za 10 až 15 minut.

NASTAVENÍ PROVOZNÍHO TLAKU

Kompresor nemusíte používat stále na maximální provozní tlak. Na druhé straně používané pneumatické nářadí často vyžaduje menší tlaky. U kompresorů dodávaných s tlakovým reduktorem se musí provozní tlak správně nastavovat.

Nastavte tlak na požadovanou hodnotu otáčením knoflíku po směru hodinových ručiček pro zvyšování tlaku a proti směru hodinových ručiček při snižování tlaku. Když získáte optimální tlak, uzamčete knoflík jeho zatlačením dolů. U tlakových reduktorů konstruovaných bez tlakoměru lze nastavený tlak vidět na odstupňované stupnici umístěné na tělese reduktoru.

U reduktorů vybavených tlakoměrem se může tlak odečítat přímo na manometru.

VAROVÁNÍ: Některé tlakové regulátory nejsou vybavené možností "zatlačením uzamčít" a zde jednoduše otočte knoflíkem pro nastavení tlaku.

ZASTAVENÍ KOMPRESORU

- Otočte nebo stiskněte vypínač/tlačítko do polohy "0" (podle typu tlakového spínače daného kompresoru). Kompresor NEVYPÍNEJTE vypínačem v zásuvce nebo vytažením napájecího kabelu ze zásuvky.
- Otočte knoflíkem regulátoru (4) proti směru hodinových ručiček až do úplného uzavření. Ujistěte se, že ukazatel regulovaného tlaku ukazuje 0 bar (0 psi).
- Odpojte hadici a příslušenství.
- Odvodněte vzduchovou nádrž. Viz Odvodnění vzduchové nádrže v části Údržba. Ujistěte se, že tlakoměr vzduchové nádrže ukazuje 0 bar (0 psi).

Údržba

VAROVÁNÍ: Z důvodu snížení rizika zranění kompresor vypněte a odpojte jej od napájecího zdroje. Teprve poté připojujte nebo odpojujte příslušenství a kompresor nastavujte nebo opravujte.

Náhodné spuštění kompresoru může způsobit zranění.

Během údržby vzduchového kompresoru je nutné dodržovat následující postupy.

TABULKA ÚDRŽBY				
Postup	Denně	Týdně	Měsíčně	1 rok nebo 200 hodin
Kontrola pojistného ventilu	X			
Kontrola vzduchového filtru *		X		
Odvodnění vzduchové nádrže	X			
Kontrola hladiny oleje čerpadla	X			
Výměna oleje čerpadla (pouze DPC16PS)**				X
Kontrola úniku oleje (pouze DPC16PS)	X			
Kontrola na nezvyklý hluk/vibrace	X			
Kontrola na úniky vzduchu*	X			
Čištění povrchu kompresoru		X		
* Při kontrole úniků vzduchu nanásejte mýdlový roztok na spoje. Za chodu kompresoru a po jeho vypnutí se zaměřte na tvořící se bubliny.				
** Olej v čerpadle se musí vyměnit po prvních 20 hodinách provozu. Poté se syntetický olej DeWALT nebo olej pro vzduchové kompresory bez čisticích přísad SAE 40 mění po každých 200 hodinách provozu nebo jednou za rok podle toho, co nastane dříve.				
* Provádějte častěji v prašném nebo vlhkém prostředí				

POZNÁMKA: Před zahájením údržby nechte vzduchový kompresor vychladnout.

POZNÁMKA: Všechny systémy, které pracují se stlačeným vzduchem, obsahují díly, které vyžadují údržbu (např. olejové filtry, odlučovače) a pravidelnou výměnu. Tyto použité díly mohou obsahovat látky, na které se mohou vztahovat předpisy. Musí být proto likvidovány v souladu s místními a státními zákony a nařízeními.

POZNÁMKA: Před vyjmutím těchto dílů si poznamenejte jejich pozice a umístění. Uspněte si tak jejich opětovnou montáž.

POZNÁMKA: Jakoukoliv servisní činnost, která není uvedena v této části, by mělo provádět tovární středisko nebo oprávněné servisní středisko společnosti DeWALT.

ODVODNĚNÍ VZDUCHOVÉ NÁDRŽE

Kondenzát musí být z nádrže vypouštěn denně otevřením odvodňovacího ventilu (2) pod nádrží. Ujistěte se, že v nádrži není stlačený vzduch, neboť následný proud vody by mohl být velmi silný.

- Ujistěte se, že kompresor je vypnut "OFF".
- Uchopte rukojeť a nakloňte kompresor směrem k odvodňovacímu ventilu tak, aby se nacházel ve spodní části nádrže.
- Otočením otevřete odvodňovací ventil.
- Udržujte kompresor nakloněný až do vytečení veškerého kondenzátu.

Kondenzát z kompresorů mazaných olejem se nesmí vypouštět do kanalizace nebo volně přírody, neboť obsahuje olej.

KONTROLA POJISTNÉHO VENTILU (14)

VAROVÁNÍ: Vysoká teplota povrchu kompresoru. Riziko popálení. Chladič stlačeného vzduchu, hlava čerpadla a okolní součásti jsou velmi horké, proto se jich nedotýkejte. Před zahájením servisní činnosti nechte kompresor vychladnout.

VAROVÁNÍ: Riziko prasknutí. Jestliže nebude pojistný ventil pracovat správně, může dojít k přetlakování, které způsobí prasknutí nebo výbuch vzduchové nádrže.

Před spuštěním kompresoru zatáhněte za kroužek na pojistném ventilu a ujistěte se tak o neomezeném pohybu pojistného ventilu. Jestliže je ventil zaseknutý nebo se zadržává, musí být nahrazen stejným typem ventilu.

KONTROLA VLOŽKY FILTRU (10)

VAROVÁNÍ: Vysoká teplota povrchu kompresoru. Riziko popálení. Chladič stlačeného vzduchu, hlava čerpadla a okolní součásti jsou velmi horké, proto se jich nedotýkejte. Před zahájením servisní činnosti nechte kompresor vychladnout.

- Ujistěte se, že je hlavní vypínač (6) v poloze OFF /NYPNUTO/.
- Nechte kompresor vychladnout.
- Vyjměte vzduchový filtr (10) z kompresoru.

4. Opatrně sejměte horní část filtru.

5. Vyjměte vložku filtru.

6. Jestliže vyžaduje vložka čištění, použijte stlačený vzduch. Podle potřeby ji nahraďte vložkou novou. O náhradní díly požádejte svého místního dealera nebo oprávněné servisní středisko. Vždy nahrazujte vyměňované díly shodnými díly.

7. Vraťte vložku zpět do pouzdra filtru.

8. Nasadte horní část filtru.

9. Vraťte vzduchový filtr zpět do kompresoru. Ujistěte se, že výstup vzduchu směřuje dolů.

VAROVÁNÍ: Riziko nebezpečného použití. Nepoužívejte kompresor bez filtru nasávaného vzduchu.

OLEJ ČERPADLA KOMPRESORU (POUZE DPC16PS)

KONTROLA OLEJE

VAROVÁNÍ: Vysoká teplota povrchu kompresoru. Riziko popálení. Chladič stlačeného vzduchu, hlava čerpadla a okolní součásti jsou velmi horké, proto se jich nedotýkejte. Před zahájením servisní činnosti nechte kompresor vychladnout.

1. Ujistěte se, že je hlavní vypínač v poloze OFF /NYPNUTO/.

- Umístěte kompresor na rovný povrch.
- Vyjměte měrku oleje (13) a otrejte ji do sucha.
- Zasuňte měrku oleje zpátky do otvoru pro plnění oleje na několik vteřin, aby na ní mohl ulpět olej.

5. Vyjměte měrku oleje a zjistěte hladinu oleje. Hladina oleje by neměla přesahovat horní výraznou úroveň na měrce. Jestliže se hladina oleje nachází pod spodní úroveň, přidejte do bloku motoru stejný druh oleje a postupujte podle kroků 4 -6.

POZNÁMKA: Při doplňování oleje teče olej do čerpadla velmi pomalu. Jestliže jej přidáte velmi rychle, přeteče a bude se zdát, že je nádržka plná.

VAROVÁNÍ: Riziko nebezpečného použití. Nadměrné množství oleje v motoru způsobí předčasnou poruchu kompresoru. Nepřepřilujte proto motor olejem.

6. Zasuňte měrku oleje zpátky do otvoru.

VÝMĚNA OLEJE

POZNÁMKA: Olej v čerpadle obsahuje látky, na které se vztahují předpisy. Musí být proto likvidovány v souladu s místními a státními zákony a nařízeními.

VAROVÁNÍ: Vysoká teplota povrchu kompresoru. Riziko popálení. Chladič stlačeného vzduchu, hlava čerpadla a okolní součásti jsou velmi horké, proto se jich nedotýkejte. Před zahájením servisní činnosti nechte kompresor vychladnout.

- Ujistěte se, že je hlavní vypínač v poloze OFF /NYPNUTO/.
- Nechte kompresor vychladnout.
- Vytáhněte napájecí kabel kompresoru ze zásuvky.

4. Odvodněte vzduchovou nádrž.
5. Umístěte vhodnou nádobu pod zátku výpustě oleje (17) čerpadla.
6. Vyjměte měrku oleje (13) z bloku motoru.
7. Odstraňte zátku z výpustě oleje (17).
8. Vyčleňte dostatečnou dobu pro vytečení veškerého oleje. (Vytékání oleje můžete urychlit nakloněním kompresoru směrem k výpusti oleje.)
9. Namontujte zpět zátku do výpusti oleje.
10. Napiňte čerpadlo syntetickým olejem DeWALT nebo olejem pro vzduchové kompresory bez čistících přísad SAE 40.
11. Zasuňte měrku oleje zpátky.

CO DĚLAT V PŘÍPADĚ ZJIŠTĚNÍ NESPRÁVNÉ FUNKCE

Ztráty vzduchu na ventilu pod tlakovým spínačem

Tento problém spočívá v nedotažení zpětného ventilu. Provedte následující:

- Vypustěte tlak z nádrže
- Odšroubujte šestihrannou hlavu ventilu
- Pečlivě vyčistěte oba gumové kroužky a jejich sedlo.
- Přesně všechny díly zpět namontujte.

Ztráta vzduchu

Toto může být způsobené netěsností v utažení spojek – zkontrolujte všechny spojky pomocí mýdlové vody.

Kompresor se nerozbihá

Pokud má kompresor problémy se startem, zkontrolujte následující:

- Odpovídá napájecí napětí hodnotě na štítku stroje?
- Má prodlužovací přípojný kabel odpovídající průměr nebo délku?
- Není pracovní prostředí příliš studené? (pod 0°C)
- Je ve skříní olej pro zajištění mazání?
- Je přívodní linka pod elektrickým proudem? (dobře připojená zásuvka, tepelný jistič, pojistky v dobrém stavu).

Kompresor se nevypíná

- Jestliže se kompresor po dosažení maximálního tlaku nevypne, začne pracovat pojistný ventil nádrže. Kompresor s poškozeným pojistným ventilem se NIKDY nesmí používat
- neprodleně se obraťte na nejbližší servisní středisko.

DŮLEŽITÉ

- Za žádných okolností nerozpojujte nějaký spoj, když je nádrž natlakovaná
- Vždy zkontrolujte, zda je již nádrž bez tlaku.
- Vzdušník-nádrž úmyslně netvarujte, nevrtejte do ní otvory nebo ji nesvařujte.

- Na kompresoru neprovádějte žádné práce, dokud jste neodpojili napájení ze zásuvky.
- Teplota provozního prostředí: 0°C +35°C.
- Na kompresor nestříkejte vodu nebo hořlavé kapaliny.
- Nepokládejte blízko kompresoru hořlavé předměty.
- V průběhu odstávky otočte talkový spínač do polohy "0" (VYPNUTO).
- Nikdy nesměřujte proud vzduchu na lidi nebo zvířata
- Kompresor nepřepravujte, pokud je nádrž natlakovaná. Buďte opatrní s ohledem na některé části kompresoru, jako je hlava a výstupní potrubí, protože tyto mohou být zahřáté na vysokou teplotu. Nedotýkejte se těchto dílů, hrozí popálení.
- Kompresor přepravujte, zvedejte nebo táhejte pomocí vhodných úchytů nebo držadel.
- Udržujte děti a zvířata v dostatečné vzdálenosti od pracovního prostoru kompresoru.
- Pokud se používá kompresor ke stříkání nátěrů: a) Nepracujte v uzavřeném prostředí nebo v prostředí s otevřeným ohněm b) Ujistěte se, že je v prostoru provádění práce zajištěná dostatečná výměna vzduchu c) Nos a ústa si chraňte vhodnou ochrannou maskou. Dodržujte všechny bezpečnostní požadavky uvedené v návodu k použití nástroje/příslušenství.
- Pokud jsou elektrický kabel nebo zástrčka poškozeny, kompresor nepoužívejte a kontaktujte autorizovaný servis pro výměnu vadné součásti za originální náhradní díl.
- Pokud je kompresor umístěn na podstavci nebo nahoře nad výškou podlaží, musí se zabezpečit proti spadnutí při provozu.
- Nevládejte předměty nebo vaše ruce dovnitř ochranných mřížek, mohli byste si způsobit zranění nebo poškodit kompresor.
- Nepoužívejte kompresor jako tupý předmět proti věcem nebo zvířatům, abyste předešli vážnému poškození.
- Když přestanete kompresor používat, vždy vytáhněte zástrčku ze zásuvky napájení.

MODELÝ KOMPRESORŮ POHÁNĚNÉ ELEKTROMOTORY

Pro evropský trh se nádrže kompresorů vyrábějí v souladu se Směrnicí 2009/105/ES. Kompresory pro evropský trh musí vyhovovat Směrnicí 2006/42/ES.

Pro evropský trh se vyrábějí kompresory v souladu se Směrnicí 2000/14/ES.

Akustický tlak měřený na volném prostranství ve vzdálenosti 4 m při maximálním provozním tlaku.

POKYNY PRO ZAJIŠTĚNÍ EFEKTIVNÍHO PROVOZU

- Pro efektivní provoz stroje při kontinuálním zatížení a při maximálním provozním tlaku zajistěte, aby teplota vnitřního pracovního prostředí nepřesahovala +25°C.

TYTO KOMPRESORY BYLY NAVRŽENY PRO PŘERUŠOVANÝ PROVOZ. MĚLY BY BÝT POUŽÍVÁNY POUZE PRO APLIKACE, KDE JEJICH POUŽÍVÁNÍ NEPŘESAHUJE 25% VÝKONU V PRŮBĚHU JEDNÉ HODINY.

SKLADOVÁNÍ ZABALENÉHO A VYBALENÉHO KOMPRESORU

Po celou dobu, kdy je kompresor skladován před vybalením, je nutné jej skladovat na suchém místě při teplotě mezi +5°C a + 45°C a musí být chráněn před povětrnostními vlivy. Po celou dobu, kdy je kompresor vybalen a není používán a čeká na spuštění nebo nepracuje z důvodu zastavení výroby, je nutné jej zakrýt plachtou na ochranu proti prachu, který se může usazovat na komponentech. Pokud není kompresor používán delší dobu, je třeba vyměnit olej a zkontrolovat jeho provozní výkonnost.

PNEUMATICKÉ PŘÍPOJKY

Ujistěte se, že budete vždy používat pneumatické potrubí pro stlačený vzduch s maximální tlakovou charakteristikou, která odpovídá parametrům kompresoru. Nepokoušejte se opravovat vadné potrubí.

VYHRAZUJEME SI PŘÁVO PROVÁDĚT JAKÉKOLIV MODIFIKACE, A TO BEZ PŘEDCHOZÍHO OZNÁMENÍ, KDYKOLIV TO BUDE NUTNÉ.

POKYNY PRO ODSTRAŇOVÁNÍ ZÁVAD

Tato část obsahuje seznam častějších poruch, jejich příčin a nápravných kroků. Uživatel nebo pracovník údržby mohou provádět některé nápravné kroky, avšak jiné mohou vyžadovat pomoc kvalifikovaného technika společnosti DeWALT nebo vašeho dealera.

Závada	Kód
Vyskakuje pojistný ventil nadměrného tlaku	1,2
Uniká vzduch	3
Vzduch uniká z nádrže nebo z jejích svařovaných spojení	4
Vzduch uniká mezi hlavou a destičkou ventilu	5
Vzduch uniká z pojistného ventilu	6
Klepavý zvuk	6,16,17
Hodnota tlaku na ukazateli regulovaného tlaku klesá při použití příslušenství	7
Kompresor nedodává dostatek vzduchu na provoz příslušenství	8,9,10,11,12,15
Z knoflíku regulátoru neustále uniká vzduch	13
Regulátor nevypíná dodávku vzduchu	13
Vlhkost v bloku motoru čerpadla	14,18
Motor nepracuje	11,19,20,21,22, 23,24,25,26

KÓD	MOŽNÁ PŘÍČINA	MOŽNÉ ŘEŠENÍ
1	Tlakový spínač nevypíná motor po dosažení nastaveného tlaku vzduchu	Přepněte hlavní vypínač do polohy OFF /YYPNUTO/. Jestliže se kompresor nezastaví, kontaktujte tovární středisko DeWALT nebo oprávněné servisní středisko společnosti DeWALT.
2	Tlakový spínač spíná po dosažení příliš vysokého tlaku	Kontaktujte tovární středisko DeWALT nebo oprávněné servisní středisko společnosti DeWALT.
3	Trubková spojení dostatečně netěsní	Dotáhněte trubková spojení v místech, kde slyšíte unikající vzduch. Poté je zkontrolujte pomocí mýdlového roztoku. Při dotahování nestrhněte závit.
4	Vadná vzduchová nádrž	Vzduchová nádrž musí být vyměněna. Únik vzduchu neopravujte. VAROVÁNÍ: Riziko prasknutí. Do vzduchové nádrže nevrtejte, nesvařujte ji a ani jinak neopravujte, neboť ztratí svoji pevnost. Vzduchová nádrž se může roztrhnout nebo vybuchnout.
5	Vadná těsnění	Kontaktujte tovární středisko DeWALT nebo oprávněné servisní středisko společnosti DeWALT.
6	Vadný pojistný ventil	Zatáhněte za kroužek pojistného ventilu. Jestliže nadále nefunguje, musí být vyměněn.
7	Regulátor není správně nastaven pro používané příslušenství	Určitý pokles tlaku při použití příslušenství je normální. Při velkém poklesu tlaku nastavte regulátor podle pokynů v části Funkce. POZNÁMKA: Regulovaný tlak nastavte při průtoku, tedy když je příslušenství v činnosti.
8	Dlouhodobé nadměrné používání vzduchu	Snižte objem používaného vzduchu.
9	Kompresor není pro dané příslušenství dost velký	Zkontrolujte požadavky příslušenství na dodávku vzduchu. Jestliže překročí množství krychlových stop nebo tlak dodávaný vaším kompresorem, je pro provoz daného příslušenství nutný větší kompresor.
10	Dira ve vzduchové hadici	Vyměňte vzduchovou hadici.
11	Zpětný ventil nepracuje plynule	Vyjměte, vyčistěte nebo vyměňte.
12	Uniká vzduch	Dotáhněte spoje.

KÓD	MOŽNÁ PŘÍČINA	MOŽNÉ ŘEŠENÍ
13	Regulátor je poškozen	Vyměňte jej.
14	Kompresor pracuje ve vlhkém prostředí	Přemístěte kompresor do suchého a dobře větraného prostředí.
15	Zanesený filtr sání vzduchu	Vyčistěte nebo vyměňte filtr sání vzduchu.
16	Hladina oleje motoru nebo čerpadla je nízká	Přidejte stejný typ oleje do bloku motoru čerpadla. Viz Olej čerpadla kompresoru v části Údržba.
17	Usazeniny uhlíku v čerpadle.	Kontaktujte tovární středisko DeWALT nebo oprávněné servisní středisko společnosti DeWALT.
18	V čerpadle se nachází olej s čistícími přísadami	Vypusťte olej a naplňte čerpadlo syntetickým olejem DeWALT nebo olejem pro vzduchové kompresory bez čistících přísad SAE40.
19	Ochranný jistič proti přetížení motoru vyskočil	Viz Přetížení motoru v části Funkce.
20	Špatná délka nebo druh prodlužovacího kabelu	Obstarejte si prodlužovací kabel správné délky a typu. Viz Prodlužovací kabely v části Montáž.
21	Uvolněná elektrická spojení	Kontaktujte tovární středisko DeWALT nebo oprávněné servisní středisko společnosti DeWALT.
22	Pravděpodobně porouchaný motor nebo spouštěcí kondenzátor	Kontaktujte tovární středisko DeWALT nebo oprávněné servisní středisko společnosti DeWALT.
23	Nástřik barvy na vnitřních částech motoru	Kontaktujte tovární středisko DeWALT nebo oprávněné servisní středisko společnosti DeWALT. Nepoužívejte kompresor v lakovně. Viz varování o hořlavých výparech.
24	Spálená pojistka, vyskočený jistič	<ol style="list-style-type: none"> Zkontrolujte skříň pojistek na spálenou pojistku a vyměňte dle potřeby. Zapněte jistič. Nepoužívejte pojistku nebo jistič silnější, než kolik je třeba pro váš konkrétní okruh. Zkontrolujte správnost pojistky. Používejte pouze pojistky s časovým zpožděním. Zkontrolujte možnost nízkého napětí anebo bezchybnost prodlužovacího kabelu. Odpojte ostatní spotřebiče od okruhu nebo připojte kompresor k vlastnímu okruhu.
25	Tlak v nádrži přesahuje spouštěcí tlak tlakového spínače	Motor se spustí automaticky, jakmile tlak v nádrži poklesne pod spouštěcí tlak tlakového spínače.
26	Pojistný ventil tlakového spínače nereagoval na vysoký tlak vzduchu	Přepněte hlavní vypínač do polohy OFF /YYPNUTO/. Jestliže se ventil neotvírá, vyměňte spínač. Kontaktujte tovární středisko DeWALT nebo oprávněné servisní středisko společnosti DeWALT.

ČIŠTĚNÍ

VAROVÁNÍ: Nečistoty a prach vyfukujete z hlavní skříně suchým vzduchem, jakmile spatříte nahromaděné nečistoty ve vzduchových kanálech a kolem nich. Během čištění vzduchem používejte ochranu očí.

VAROVÁNÍ: Nekovové díly kompresoru nikdy nečistěte rozpouštědly nebo jinými agresivními chemikáliemi. Tyto chemikálie mohou zeslabit materiály použité při výrobě těchto dílů. Používejte pouze vlhký hadřík a neagresivní mýdlo. Nikdy neponechávejte žádnou kapalinu v kompresoru a nikdy jej neponořujte.

VOLITELNÁ PŘÍSLUŠENSTVÍ

VAROVÁNÍ: Vzhledem k tomu, že příslušenství, které nenabízí společnost DeWALT, nebyla zkoušena pro použití společně s tímto kompresorem, jejich použití může být proto nebezpečné. Pro snížení rizika zranění by společně s tímto kompresorem měla být používána pouze příslušenství společnosti DeWALT.

OCHRANA ŽIVOTNÍHO PROSTŘEDÍ



Oddělený sběr. Tento výrobek nesmí být likvidován společně s běžným domácím odpadem.

Jestliže jednoho dne zjistíte, že je třeba váš výrobek společnosti DeWALT vyměnit, nebo že jej už nepotřebujete, nesnažte se jej zlikvidovat společně s domácím odpadem. Využijte oddělený sběr odpadů.



Oddělený sběr použitých výrobků a obalů umožňuje recyklaci a opětovné použití materiálů. Opakované použití recyklovaných materiálů

pomáhá zabraňovat znečišťování životního prostředí a snižuje poptávku po surovinách.

Lokální nařízení mohou podrobně popisovat oddělený sběr elektrických výrobků v domácnostech, na městských skládkách, nebo u prodejců výrobků nových.

Společnost DeWALT zajišťuje sběr a recyklaci výrobků DeWALT, které již nemohou dále sloužit. Přejete-li si využít tuto službu, vraťte, prosím, svůj výrobek do jakéhokoliv oprávněného střediska oprav, které ho zlikviduje za vás.

Adresu nejbližšího oprávněného vám sdělí vaše místní zastoupení společnosti DeWALT. Adresy jsou uvedeny v tomto návodu. Seznam oprávněných opraven společnosti DeWALT a veškeré podrobnosti o našich zákaznických službách, včetně kontaktních informací, naleznete na internetové adrese www.2helpU.com.



Prečítajte si návod s pokynmi:

Pred umiestnením, uvedením do chodu alebo upravením tohto kompresora si pozorne prečítajte tento návod s pokynmi.

OZNAČENIA NA NÁRADÍ

NA NÁRADÍ SÚ UVEDENÉ NASLEDUJÚCE PIKTOGRAMY:



NEBEZPEČENSTVO ÚRAZU ELEKTRICKÝM PRÚDOM:

UPOZORNENIE: pred zahájením akýchkoľvek prác na kompresore je nutné ho odpojiť od napájacieho zdroja elektrického prúdu.



NEBEZPEČENSTVO VYSOKÝCH TEPLÔT:

UPOZORNENIE: kompresor obsahuje niektoré diely, ktoré dosahujú vysoké teploty.



NEBEZPEČENSTVO SPUSTENIA KOMPRESORA BEZ VÝSTRAHY:

Pozor: kompresor sa môže automaticky uviesť do prevádzky v prípade dočasného výpadku a následného opätovného spustenia elektrického prúdu.



NOSTE OCHRANNÉ OKULIARE

DÔLEŽITÉ INFORMÁCIE

Skôr než zahájite prevádzku alebo údržbu tohto kompresora, pozorne si preštudujte a pochopte všetky prevádzkové pokyny, bezpečnostné predpisy a výstrahy v tomto návode k obsluhu a údržbe. Väčšina nehôd, ku ktorým dochádza pri prevádzke a údržbe kompresora, je spôsobená zanedbaním základných bezpečnostných predpisov alebo opatrení. Nehode je možné často zabrániť rozpoznaním pravdepodobných nebezpečných situácií skôr než nastanú a dodržiavaním príslušných bezpečnostných postupov. Základné bezpečnostné opatrenia sú vysvetlené v časti BEZPEČNOSŤ v tomto návode a v častiach, ktoré obsahujú pokyny pre prevádzku a údržbu. Nebezpečenstvá, ktorým je potrebné sa vyhnúť, aby sa predišlo telesnému zraneniu, sú označené symbolom VÝSTRAHA na kompresore a v tomto návode s pokynmi.

Kompresor DeWALT používajte len na účel, na ktorý bol vyrobený, a to pri: práci s pneumatickým klinecovicím náradím, sprejovaní, hustení pneumatík, atď.. Pri každom zapájanom zariadení sa presvedčte, či má vhodnú hodnotu tlaku vzduchu.

VÝZNAM VAROVNÝCH SYMBOLOV

Δ VÝSTRAHA: naznačuje potenciálne nebezpečné situácie, ktoré v prípade zanedbania môžu skončiť vážnym zranením osôb.

Δ UPOZORNENIE: naznačuje nebezpečné situácie, ktoré v prípade zanedbania môžu mať za následok stredne závažné zranenie osôb, alebo môžu spôsobiť poškodenie prístroja.

POZNÁMKA: zdôrazňuje dôležité informácie.

Bezpečnostné predpisy

DÔLEŽITÉ BEZPEČNOSTNÉ POKYNY PRE POUŽÍVANIE KOMPRESORA.

Δ VÝSTRAHA: NEVHODNÉ ALEBO NEBEZPEČNÉ POUŽÍVANIE KOMPRESORA MÔŽE MAŤ ZA NÁSLEDOK SMRŤ ALEBO VÁŽNE ZRANENIE OSÔB. ABY STE SA VYHLÍ TOMUTO PRÍPADNÉMU NEBEZPEČENSTVU, DODRŽUJTE NASLEDUJÚCE ZÁKLADNÉ BEZPEČNOSTNÉ POKYNY. PREČÍTAJTE SI VŠETKY POKYNY

1. NIKDY SA NEDOTÝKAJTE POHYBUJÚCICH SA ČASŤÍ Nikdy nepribližujte ruky, prsty alebo iné časti tela k pohyblivým sa dielom kompresora.

2. NIKDY PRÍSTROJ NEPOUŽÍVAJTE, AK NIE SÚ VŠETKY JEHO OCHRANNÉ KRYTY NA SVOJOM MIESTE Nikdy nepoužívajte tento kompresor, ak nie sú všetky jeho ochranné kryty na svojom mieste alebo ak nie sú všetky jeho bezpečnostné prvky v riadnom prevádzkovom stave. Ak údržba alebo servisné práce vyžadujú odstránenie ochranného krytu alebo vyradenie bezpečnostných prvkov, nezabudnite pred obnovením prevádzky kompresora nasadiť ochranné kryty späť alebo aktivovať bezpečnostné prvky.

3. VŽDY POUŽÍVAJTE OCHRANNU OČÍ Vždy používajte ochranné okuliare alebo rovnocennú ochranu očí. Stlačeným vzduchom nikdy nemierte proti človeku alebo na akúkoľvek časť tela.

4. CHRÁŇTE SA PRED ÚRAZOM ELEKTRICKÝM PRÚDOM Počas práce s kompresorom sa vyhnite telesnému kontaktu s uzemnenými povrchmi ako sú potrubia, radiátory, varné platne a chladiace kryty. Nikdy nepoužívajte kompresor vo vlhkom alebo mokrom prostredí.

5. ODPOJTE KOMPRESOR Z NAPÁJACIEHO ZDROJA Predtým, ako na ktorýchkoľvek dieloch kompresora vykonáte servisné práce, prehliadku, údržbu, čistenie, výmenu alebo kontrolu, kompresor vždy odpojte z napájacieho zdroja elektrického prúdu a vypustíte stlačený vzduch z tlakovej nádoby.

6. VYHÝBAJTE SA NEÚMYSELNÉMU SPUSTENIU Ak je kompresor pripojený k napájaciemu zdroju alebo ak je tlaková nádoba naplnená stlačeným vzduchom, kompresor nikdy nepremiestňujte. Pred pripojením kompresora k napájaciemu zdroju nezabudnite skontrolovať, či je ovládač tlakového spínača vo vypnutej polohe OFF.

7. KOMPRESOR SPRÁVNE SKLADUJTE Kompresor, ktorý nie je v prevádzke, skladujte na suchom mieste a mimo dosahu detí. Skladovací priestor uzamknite.

8. UDRŽUJTE PRACOVISKO ČISTÉ Zaprátené priestory spôsobujú zranenia. Vyčistite všetky pracovné priestory od nepotrebného náradia, odpadu, nábytku atď.

9. NEDOVOLTE DEŤOM PRÍSTUP KU KOMPRESORU Nedovoľte návštevníkom dotýkať sa predlžovacieho kábla kompresora. Všetci návštevníci by sa mali zdržiavať mimo miesta prevádzky kompresora.

10. POUŽÍVAJTE VHODNÝ ODEV Neobliekajte si voľný odev alebo šperky. Tie môžu byť zachytené pohyblivými sa dielmi kompresora. Ak máte dlhé vlasy, používajte ochrannú pokrývku vlasov.

11. NEZAOBCHÁDZAJTE NEŠETRNE SO SIEŤOVÝM KÁBLOM Nikdy ho nevytrhávajte z úložnej schránky alebo zo zásuvky. Sieťový kábel skladujte a používajte mimo dosahu tepla, oleja a ostrých hrán.

Model	DPC6MRC-GB DPC6MRC-QS	DPC10RC-GB DPC10RC-QS	DPC10RC-LX	DPC16PS-GB DPC16PS-QS	DPC16PS-LX
Velikost nádrže (l)	6	10	10	16	16
Napětí (ac V)	230	230	110	230	110
Výkon _{max} Koňských sil / kW	1,5 / 1,1	2,0 / 1,5	2,0 / 1,5	2,5 / 1,8	2,5 / 1,8
Výkon _{průměr} Koňských sil / kW	1,5 / 1,1	1,85 / 1,4	1,85 / 1,4	2,3 / 1,7	2,3 / 1,7
Proud (A)	5	6	13,5	8	14
Druh čerpadla	Bez oleje	Bez oleje	Bez oleje	Mazaný olejem	Mazaný olejem
Hluk / nejistota měření, L _{WA} / K _{WA}	97 / 1,5	97 / 1,5	97 / 1,5	91 / 1,5	91 / 1,5
Hluk / nejistota měření, L _{PA} / K _{PA}	77	77	77	71	71
Maximální pracovní tlak (bar / psi)	8 / 116	10 / 145	10 / 145	10 / 145	10 / 145
Objem vzduchu (l/min / cfm)	170 / 6,0	216 / 7,6	216 / 7,6	240 / 8,4	208 / 7,3
Dodávka vzduchu (l/min / cfm) @ 7 bar	75	82	82	150	115
Otáčky kompresoru v 1/min (ot/min)	3400	3400	3400	2850	2850
Hmotnost (kg)	12.8	17.5	17.5	37.5	37.5
Druh ochrany	IP20	IP20	IP20	IP20	IP20

12. VYKONÁVAJE STAROSTLIVÚ ÚDRŽBU KOMPRESORA

Dodržujte pokyny pre mazanie. Pravidelne kontrolujte šnúry a ak sú poškodené, nechajte ich odbornou opravíť v autorizovanom servisnom stredisku. Pravidelne kontrolujte predlžovacie káble a ak sú poškodené, nechajte ich odbornou vymeniť.

13. PREDLŽOVACIE KÁBLE NA VONKAJŠIE POUŽITIE Ak kompresor používate vo vonkajšom prostredí, používajte iba predlžovacie šnúry určené na vonkajšie použitie, ktoré sú tak označené.

14. BUĎTE OSTRÁŽITÍ Dávajte pozor na to, čo robíte. Používajte zdravý rozum. Nepracujte s kompresorom, ak ste unavení. Nikdy nepoužívajte kompresor, ak ste pod vplyvom alkoholu, drog alebo liekov vyvolávajúcich ospalosť.

15. SKONTROLUJTE, ČI NIE SÚ NA KOMPRESORE POŠKODENÉ DIELY ALEBO ČI NEDOCHÁDZA K ÚNIKOM VZDUCHU Pred ďalším použitím kompresora starostlivo skontrolujte ochranné kryty a ostatné diely, či nie sú poškodené, aby ste sa uistili, že kompresor bude fungovať správne a vykoná svoju úlohu. Skontrolujte zoradenie a spojenie pohybujúcich sa dielov, triestivosť dielov, upevnenie, úniky vzduchu a akékoľvek ďalšie stavy, ktoré môžu ovplyvniť jeho funkčnosť. Ochranný kryt alebo iný diel, ktorý je poškodený, musí byť riadne opravený alebo vymenený autorizovaným servisným strediskom, pokiaľ nie je uvedené ináč niekde inde v tomto návode s pokynmi. Poškodené tlakové spínače nechajte vymeniť v autorizovanom servisnom stredisku. Nepoužívajte kompresor, ak sa tlakový spínač nedá zapnúť a vypnúť.

16. NIKDY NEPOUŽÍVAJTE KOMPRESOR NA INÉ ÚČELY AKO TIE, NA KTORÉ JE URČENÝ Nikdy nepoužívajte kompresor na iné účely ako tie, na ktoré je určený podľa tohto návodu s pokynmi. Nikdy nepoužívajte stlačený vzduch na účely vdychovania alebo respirácie. Nikdy nestojte na kompresore.

17. ZAOBCHÁDZAJTE S KOMPRESOROM SPRÁVNE Pracujte s kompresorom podľa pokynov poskytnutých v tomto návode. Nikdy nedovoľte, aby s kompresorom pracovali deti, osoby neoboznámene s jeho fungovaním alebo neoprávnené osoby.

18. ZABEZPEČTE, ABY BOLÍ VŠETKY SKRUTKY, MATICE A KRYTY PEVNE UPEVNEŇNÉ NA SVOJOM MIESTE Zabezpečte, aby boli všetky skrutky, matice a kryty pevne upevnené. Kontrolujte pravidelne ich stav.

19. UDRŽUJTE MOTOROVÝ VETRACÍ OTVOR V ČISTOTE Motorový vetrací otvor musí byť udržiavaný v čistote, aby vzduch mohol vždy voľne prúdiť. Opakovane kontrolujte, či sa na otvore netvorí alebo neusadzuje prach.

20. POUŽÍVAJTE KOMPRESOR PRI PREDPÍSANOM NAPÄTÍ Používajte kompresor pri napätiach uvedených na štítkoch elektromotora. Ak budete používať kompresor pri vyššom ako stanovenom napätí, dôjde k abnormálne vysokým otáčkam motora a môže nastať poškodenie kompresorovej jednotky a zhoršenie motora.

21. NIKDY NEPOUŽÍVAJTE KOMPRESOR, KTORÝ JE POŠKODENÝ ALEBO KTORÝ FUNGUJE NEOBVYKLE Ak sa vám zdá, že kompresor pracuje neobvykle, vydáva zvláštne

zvuky alebo sa inak javuje ako poruchový, ihneď ho prestaňte používať a zariadenie jeho opravu v autorizovanom servisnom stredisku.

22. NEČISTITE PLASTOVÉ DIELY POMOCOU ROZPÚŠŤADLA Rozpúšťadlá, ako napríklad benzín, riedidlo, technický benzín, chlorid uhličitý a alkohol môžu mať za následok poškodenie a popraskanie plastových dielov. K čisteniu týchto dielov preto tieto rozpúšťadlá nepoužívajte. Plastové diely čistite mäkkou tkaninou navlhčenou mydlovou vodou a nakoniec ich dôkladne utrite.

23. POUŽÍVAJTE VÝHRADNE ORIGINÁLNE NÁHRADNÉ DIELY Iné ako originálne náhradné diely môžu mať za následok stratu vašich záručných práv na výrobok a môžu viesť k nesprávnemu fungovaniu prístroja a tým aj k možným následným zraneniam. Originálne náhradné diely získate u svojho dodávateľa.

24. KOMPRESOR NEUPRAVUJTE Nevykonávajte na kompresore žiadne úpravy. V prípade potreby akýchkoľvek opráv sa obráťte na autorizované servisné stredisko. Neoprávnené úpravy môžu nie len zhoršiť parametre a výkon kompresora, ale môžu viesť aj k nehoďám alebo zraneniam osoby, ktorá nemá požadované znalosti a technické skúsenosti potrebné na vykonanie správnej opravy prístroja.

25. AK KOMPRESOR NEPOUŽÍVATE, VYPNITE TLAKOVÝ SPÍNAČ Ak nie je kompresor používaný, stlačte vypínač tlakového spínača do polohy OFF, kompresor odpojte od napájacieho zdroja, otvorte výpustný kohútik a vypustíte stlačený vzduch z tlakovej nádoby.

26. NIKDY SA NEDOTÝKAJTE HORÚCEHO POVRCHU Aby ste znížili riziko popálenia, nedotýkajte sa rúr, hláv, valcov a motorov kompresora.

27. NEMIERTE PRÚDOM VZDUCHU PROTI ČLOVEKU Prúd vzduchu môže spôsobiť poranenie, preto nemierte prúdom vzduchu na ľudí alebo zvieratá.

28. VYPRÁZDŇUJTE ODTOKOVÚ NÁDOBU Vyprázdňujte odtokovú nádobu denne alebo po 4 hodinách prevádzky kompresora. Otvorte odtokový ventil a nakloňte kompresor, aby ste vypustili nahromadenú kondenzovanú vodu.

29. NEZASTAVUJTE KOMPRESOR VYTIAHNUTÍM ZÁSTRČKY ZO ZÁSUVKY Na zastavenie kompresora používajte tlačidlo AUTO/OFF tlakového spínača.

30. POUŽÍVAJTE IBA DOPORUČENÉ VZDUCHOVÉ DIELY A ARMATÚRY VHODNÉ PRE PRETLAK MINIMÁLNE 125 PSI (8.6 BAR) Prúd vzduchu môže spôsobiť prasknutie dielov, preto používajte iba doporučené vzduchové diely a príslušenstvo vhodné pre pretlak minimálne 125 psi (8.6 bar).

31. POUŽÍVAJTE VHODNÚ OCHRANU UŠÍ A HLAVY Počas práce s kompresorom a doplnkovým nástrojom alebo príslušenstvom sa musí používať vhodné ochranné oblečenie. Prečítajte si návod pre nástroje a príslušenstvo a riadte sa všetkými bezpečnostnými požiadavkami.

32. BERTE OHLAD NA OKOLITÉ PODMIENKY Kompresor nikdy nenechávajte v daždi. Nepoužívajte ho vo vlhkom ani mokrom prostredí. Postarajte sa o primerané osvetlenie. Nepoužívajte kompresor v blízkosti horľavých kvapalín ani plynov.

NÁHRADNÉ DIELY

Pri vykonávaní servisnej opravy používajte iba identické náhradné diely. Opravy musia byť vykonávané iba autorizovaným servisným strediskom.

PREDŽOVACÍ KÁBEL

Používajte iba trojzásuvkové predlžovacie šnúry, ktoré majú trojkolíkove uzemňovacie zástrčky a trojzdiekové zásuvky kompatibilné s príslušnou zástrčkou kompresora. Poškodenú šnúru vymeňte alebo opravte. Uistite sa, že vaša predlžovacia šnúra je v dobrom stave. Pri používaní predlžovacieho kábla nezabudnite používať taký, ktorý má dostatočne veľký prierez vodičov na prenos elektrického prúdu, na ktorý bude váš prístroj napojený. Nedostatočný prierez vodičov predlžovacej šnúry spôsobí pokles veľkosti sieťového napätia, čo bude mať za následok stratu výkonu a prehriatie. Nasledujúca tabuľka ukazuje správny prierez vodičov predlžovacieho kábla v závislosti od dĺžky šnúry a veľkosti prúdu uvedenej na štítku. Ak máte pochybnosti, použite väčší prierez vodičov. Čím menší je prierez vodiča, tým ťažšia je predlžovacia šnúra.

Pri práci s elektrickým náradím vonku použite predlžovací kábel vhodný na použitie v exteriéri. Použitie kábla vhodného do exteriéru znižuje riziko zásahu elektrickým prúdom.

ČASŤ PLATNÁ PRE MAXIMÁLNU DĹŽKU 20 M (JEDNOFÁZOVÁ)

Výkon / k	Výkon / kW	220/230 V mm ²	110/120 V mm ²
0,75 – 1	0,65 – 0,7	1,5	2,5
1,5	1,1	2,5	4
2	1,5	2,5	4 – 6
2,5 – 3	1,8 – 2,2	4	-

⚠ VÝSTRAHA Vyhňte sa nebezpečenstvu poranenia elektrickým prúdom. Nikdy nepoužívajte tento kompresor s poškodeným alebo rozstrapkaným sieťovým káblom alebo predlžovacou šnúrou. Všetky elektrické káble pravidelne kontrolujte. Nikdy s nimi nepracujte v blízkosti vodného zdroja alebo v akomkoľvek prostredí, v ktorom existuje nebezpečenstvo úrazu elektrickým prúdom.

POISTNÝ VENTIL

Kompresor je vybavený poistným ventilom, ktorý je nastavený tak, aby zabránil pretlakovaniu vzdušníkov. Ventil bol nastavený vo výrobe a nefunguje, kým nádoba nedosiahne stanovený tlak.

⚠ VÝSTRAHA: NEPOKÚŠAJTE SA UPRAVIŤ ALEBO ODSTRÁNIŤ TOTO BEZPEČNOSTNÉ ZARIADENIE. AKÉKOĽKVEK ÚPRAVY NA TOMTO VENTILE MÔŽU SPÔSOBIŤ VÁŽNE ZRANENIE. Ak si toto zariadenie vyžaduje servisné práce alebo údržbu, navštívte autorizované servisné stredisko DeWALT.

Prídavné pracovné nástroje a príslušenstvo:

Pre každé prídavné zariadenie alebo príslušenstvo, ktoré budete používať spolu s týmto kompresorom, by mala byť maximálna doporučená hodnota tlaku jednoznačne označená na danom výrobku alebo by mala byť jasne

spomenutá v návode k obsluhu. Prekročenie doporučenej hodnoty tlaku týchto prídavných pracovných nástrojov (vrátane, ale nie len, vzduchového náradia, vzduchového príslušenstva, rozprašovacích pištolí, vzduchových hadíc, pripojení vzduchových hadíc, pneumatických plášťov a iných nafukovacích nástrojov) môže spôsobiť ich roztrhnutie, rozpadnutie alebo explóziu a následné vážne zranenie.

• Nikdy neprekračujte maximálne povolenú hodnotu tlaku doporučenú výrobcom ktoréhokoľvek prídavného pracovného nástroja alebo príslušenstva, ktoré používate spolu s týmto kompresorom.

PREVÁDZKOVÝ REŽIM KOMPRESORA:

Na zaistenie dlhej prevádzkovej životnosti tlakového kompresora DeWALT ho neprevádzkujte viac než je uvedené v technickej dokumentácii. Ak napríklad kompresor pumpuje vzduch po dobu viac ako 25 % jednej prevádzkovej hodiny, kapacita kompresora je menšia ako prisun vzduchu požadovaný aplikáciou. Vždy porovnajte požiadavky na objem tlaku prídavného pracovného nástroja alebo príslušenstva s objemom dodávok tlaku kompresora.

Aby sa predišlo prehriatiu elektromotora, tento kompresor je navrhnutý na prerušovanú prevádzku tak, ako je uvedené na technickom dátovom štítku (napríklad, S3-25 znamená 2,5 minúty zapnutý, 7,5 minúty vypnutý).

USCHOVAJTE TIETO POKYNY A POSKYTNITE ICH OSTATNÝM POUŽÍVATEĽOM TOHTO PRÍSTROJA!**UVEDENIE DO PREVÁDZKY A ÚDRŽBA**

POZNÁMKA: Informácie obsiahnuté v tomto návode s pokynmi sú určené na to, aby vám pomohli pri bezpečnej prevádzke a údržbe kompresora. Niektoré ilustrácie v tomto návode s pokynmi môžu zobrazovať detaily alebo zariadenia odlišné od tých na vašom kompresore.

INŠTALÁCIA

Vybaľte kompresor z jeho balenia a uistite sa, že je v neporušenom stave. Skontrolujte, či nebol mechanicky poškodený počas prepravy a vykonajte nasledujúce činnosti:

LEN DPC16PS

⚠ Pozor: Riziko poranenia. Pri montáži nekladte ruky medzi rukoväť a horný panel, predídete ich privretiu.

1. Vložte rukoväť (5) do objímok na hornom paneli (7).
2. Stlačte tlačidlá západiek a posuňte rukoväť cez prvé objímky, kým sa nezastaví na druhých.
3. Siahnite pod horný panel, stlačte tlačidlá západiek a posuňte rukoväť cez druhé objímky.
4. Ťahajte za rukoväť, kým sa nezastaví. Otočte gombíkmi (15) a zaistíte rukoväť na mieste. **DÔLEŽITÉ:** Pred použitím rukoväte ako pridržiavacieho zariadenia ju vždy vytiahnite a zabezpečte na mieste.
5. Ak ju nepoužívate na pridržiavanie, uvoľnite tlačidlá a rukoväť zatlačte nadoraz nadol.

MAZANIE A OLEJ – LEN DPC16PS

⚠ **POZOR:** Kompresor sa dodáva s olejom v kľukovej skríni. Dôkladne skontrolujte, či je hladina oleja dostatočná. Nepracujte s kompresorom, kým neskontrolujete množstvo oleja v kľukovej skríni. Bez doliatia oleja a správneho zabehnutia môže dôjsť k vážnemu poškodeniu aj pri obmedzenom použití. Dôsledne sa riadte časťou a krokmi uvedenými v časti Úvodné nastavenie v odseku Prevádzka.

⚠ **Pozor:** Pri vzduchovom kompresore by sa nemali používať motorové oleje s rozličnou viskozitou, ako je 10W30. Na dôležitých častiach zanechávajú uhlíkové usadeniny, ktoré znižujú výkon a skraccujú jeho životnosť. Použite syntetický DeWALT alebo SAE 40, olej do vzduchových kompresorov bez detergentu.

1. Položte jednotku na rovný povrch.
2. Vytiahnite kontrolnú mierku hladiny oleja (13) a skontrolujte hladinu. Ak treba, postupne dolejte syntetický olej DeWALT alebo SAE 40, olej do vzduchových kompresorov bez detergentu. **POZNÁMKA:** Pozri Špecifikácie pre kapacitu olejového čerpadla.

⚠ **Pozor:** Riziko nebezpečnej manipulácie. Preliatie oleja môže spôsobiť predčasné zlyhanie kompresora. Neprelievajte ho.

3. Kontrolnú mierku vráťte na miesto.

POZNÁMKA: Niektoré jednotky (DPC6MRC, DPC10RC) sa dodávajú s čerpadlom, ktoré nepotrebuje mazivo. Olej preto netreba vymieňať ani kontrolovať.

ELEKTRICKÉ PRIPOJENIE

S káblom zaobchádzajte opatrne. Nepoužívajte ho na prenášanie, ťahanie ani vypínanie elektrického náradia z elektriny. Nepoužívajte ho v blízkosti zdrojov tepla, oleja, ostrých hrán ani pohyblivých častí.

Poškodené alebo zamatané káble zvyšujú riziko zásahu elektrickým prúdom.

Jednofázové kompresory sa dodávajú s elektrickým sieťovým káblom a dvojkoľikovou uzemnenou zástrčkou. Kompresor musí byť pripojený do uzemnenej zásuvky.

DÔLEŽITÉ: Nepoužívajte uzemnenú zásuvku miesto nulového vodiča. Uzemnené pripojenie musí spĺňať bezpečnostné normy (EN 60204). Zástrčku sieťového kábla nemožno používať ako vypínač, musí byť zasunutá do napájacej zásuvky s vhodným diferenciálnym spínačom (tepelný istič).

⚠ **NEBEZPEČENSTVO: RIZIKO ZASIAHNUTIA ELEKTRICKÝM PRÚDOM. NEVHODNÉ UZEMNENIE MÔŽE SPÔSOBIŤ ZÁSAH ELEKTRICKÝM PRÚDOM.**

Priloženú zástrčku nijak neupravujte. Ak nezapadá do dostupnej zásuvky, kvalifikovaný elektrotechnik by mal namontovať správnu.

Opravy sieťového kábla alebo zástrčky SMIE vykonávať len kvalifikovaný elektrotechnik.

PRÍPRAVA NA POUŽITIE**KONTROLNÝ ZOZNAM PRED SPUSTENÍM**

1. Skontrolujte, či je vypínač (6) vo vypnutej polohe (OFF).

2. Pripojte sieťový kábel do príslušnej zásuvky prúdovej odbočky. Pozri Elektrické pripojenie (vyššie).

3. Skontrolujte, či je vzdušník prázdny, pozri Vyprázdňovanie vzdušníka v časti Údržba.

4. Skontrolujte, či je zavretý výpustný ventil (2).

5. Skontrolujte, či poistný ventil (14) správne funguje, pozri Kontrola poistného ventilu v časti Údržba.

6. Skontrolujte hladinu oleja v čerpadle, pozri Olej v čerpadle kompresora v časti Údržba. (Len DPC16PS)

⚠ **POZOR:** Nepoužívajte zariadenie bez oleja ani s nevhodným olejom. Spoločnosť DeWALT nezodpovedá za zlyhanie kompresora v dôsledku použitia nevhodného oleja.

7. Otočte regulačným tlačidlom (4) proti smeru hodinových ručičiek, kým sa celkom nezavrie. Skontrolujte, či je na regulovanom manometri hladina tlaku 0 bar (0 psi).

8. K zariadeniu pripojte hadicu a príslušenstvo.

⚠ **Výstraha:** Riziko nebezpečnej manipulácie. Pri pripájaní alebo odpájaní hadicu pevne uchopte rukou, čím zabráňte sľahaniu.

9. Skontrolujte, či sú všetky kryty a označenia na mieste, či sú čitateľné (pri označeniach) a bezpečne pripevnené. Nepoužívajte kompresor, kým neskontrolujete všetky položky.

⚠ **Výstraha:** Riziko roztrhnutia. Pri prívisokom tlaku vzduchu hrozí nebezpečenstvo roztrhnutia. Skontrolujte výrobcom uvedený maximálny menovitý tlak plynu pre pneumatické náradie a príslušenstvo. Výstupný tlak regulátora nesmie nikdy prekročiť maximálny menovitý tlak.

ÚVODNÉ NASTAVENIE

⚠ **Výstraha:** Pred použitím jednotky si treba prečítať a porozumieť bezpečnostnému návodu, návodu na použitie a pokynom na údržbu.

ZABIEHANIE

⚠ **POZOR:** Riziko poškodenia majetku. V prípade nedodržania nasledujúcich pokynov na zabehnutie môže dôjsť k vážnym škodám.

Uvedený postup treba vykonať pred prvým použitím vzduchového kompresora a po výmene spätného ventilu alebo čerpadla/motora kompresora.

1. Skontrolujte, či je vypínač (6) vo vypnutej polohe (OFF).

POZNÁMKA: Ak k telu Quick Connect nie je pripojená hadica, na zamedzenie úniku vzduchu naň nasadte rýchlospojku.

2. Zapojte sieťový kábel do príslušnej zásuvky prúdovej odbočky. Pozri Napätie a ochrana obvodu v časti Montáž.

3. Úplne otvorte výpustný ventil (proti smeru hodinových ručičiek), aby počas zábehu mohol vzduch uikať zo vzdušníka a nehromadil sa v ňom.

4. Vypínač prepnite do zapnutej polohy (ON). Kompresor začne pracovať.

5. Nechajte ho 20 minút bežať.

6. Potom zavrite výpustný ventil jeho otočením v smere hodinových ručičiek. Nádoba sa naplní po automaticky nastavený tlak a motor sa vypne.

7. Stlačený vzduch bude k dispozícii, kým sa nevyčerpá alebo kým sa nádoba neodvzdušní.

ZAPNUTIE

Skontrolujte, či napätie v hlavnom privode zodpovedá napätiu na štítku s údajmi – rozsah povolenej odchýlky je +/- 5 %. Spínač otočte alebo prepnite do polohy „0“. Zasuňte zástrčku do zásuvky a zapnite kompresor otočením tlakového spínača do polohy „I“.

Kompresor je plne automatický a kontrolovaný tlakovým spínačom, ktorý ho vypne, keď tlak v nádobe dosiahne maximálnu hodnotu a reštartuje ho, keď tlak klesne na minimálnu hodnotu. Rozdiel medzi maximálnou a minimálnou hodnotou tlaku je zvyčajne približne 2 bar (29 psi). Napríklad kompresor sa vypne, keď tlak dosiahne hodnotu 8 bar (116 psi - maximálny prevádzkový tlak) a automaticky sa reštartuje, keď tlak vo vnútri tlakovej nádoby klesne na hodnotu 6 bar (87 psi). Po pripojení kompresora k napájaciemu zdroju ho naplňte tlakom do maximálnej úrovne a presne skontrolujte ako prístroj funguje.

POZNÁMKA: Hlava/valec/potrubié kompresora môžu dosahovať vysoké teploty. Dávajte si pozor pri práci v blízkosti týchto častí a nedotýkajte sa ich, aby ste sa vyhlí možným popáleninám.

DÔLEŽITÉ

Elektrické kompresory musia byť pripojené do sieťovej zásuvky, ktorá je chránená vhodným diferenciálnym vypínačom (tepelným ističom). Motor je vybavený automatickou tepelnou poistkou umiestnenou vo vnútri vinutia – táto tepelná poistka zastaví kompresor, keď teplota motora dosiahne nadmerne vysoké hodnoty (180°C). Ak je tepelný istič zaseknutý, kompresory sa automaticky reštartujú po 10 až 15 minútach.

TABUĽKA ÚDRŽBY

Ukon	Denne	Raz za týždeň	Raz za mesiac	1 rok alebo po 200 hodinách
Kontrola poistného ventilu	X			
Kontrola vzduchového filtra *		X		
Vyprázdnenie vzdušníka	X			
Kontrola hladiny oleja v čerpadle	X			
Výmena oleja v čerpadle (Len DPC16PS)**				X
Kontrola presakovania oleja (Len DPC16PS)	X			
Kontrola nezvyčajných zvukov/vibrácií	X			
Kontrola úniku vzduchu*	X			
Očistenie povrchu kompresora		X		

* Na kontrolu úniku vzduchu naneste na spoje mydlovú vodu. Sledujte, či sa pri tlakovaní kompresora a po jeho skončení okolo nich netvorí bubliny.

** Olej do čerpadla treba meniť po prvých 20 hodinách prevádzky. Preto pri použití syntetického oleja DeWALT alebo SAE 40, oleja do kompresorov bez detergentu vymeňte olej po každých 200 hodinách prevádzky alebo raz za rok, podľa toho, čo nastane skôr.

* V prašnom alebo vlhkom prostredí vykonávajte kontrolu častejšie.

REGULÁCIA PREVÁDZKOVÉHO TLAKU

Nemusíte používať maximálny prevádzkový tlak po celú dobu. Naopak, používaný prídavný tlakový nástroj často vyžaduje nižší tlak. Na kompresoroch vybavených reduktorom tlaku je možné správne nastaviť prevádzkový tlak.

Nastavte požadovanú hodnotu výšky tlaku otočením tlačidla v smere hodinových ručičiek, ak potrebujete tlak zvýšiť a otočením tlačidla proti smeru hodinových ručičiek, ak potrebujete tlak znížiť. Po dosiahnutí optimálneho tlaku tlačidlo zatlačte smerom dole. Na tlakových reduktoroch, ktoré nie sú vybavené tlakovým regulátorom, je nastavený tlak možné vidieť na stupnici umiestnenej na povrchu reduktora.

Na tlakových reduktoroch, ktoré sú vybavené tlakovým regulátorom, je nastavený tlak možné vidieť na samotnom tlakovom regulátore.

VÝSTRAHA: Niektoré regulátory tlaku nemajú tlačidlá, ktoré sa dajú zatlačiť, preto jednoducho otočte tlačidlo a nastavte výšku tlaku.

VYPNUTIE KOMPRESORA

1. Otočte alebo prepnite vypínač/tlačidlo do polohy „0“ (podľa typu tlakového spínača na príslušnom kompresore). Jednotku NEVYPÍNAJTE vypnutím zásuvky ani ťahaním za zástrčku.
2. Otočte regulačným tlačidlom (4) proti smeru hodinových ručičiek, kým sa celkom nezavrie. Skontrolujte, či je na regulovanom manometri hladina tlaku 0 bar (0 psi).
3. Odpojte hadicu a príslušenstvo.
4. Odvzdušnite vzdušník, pozri Vyprázdňovanie vzdušníka v časti Údržba. Skontrolujte, či je na manometri vzdušníka tlak 0 bar (0 psi).

Údržba

⚠ **VÝSTRAHA:** Na zníženie nebezpečenstva poranenia pred pripájaním a odpájaním príslušenstva, upravovaním alebo zmenou nastavení a pred opravou jednotku vypnite a odpojte ju z napájania.

Náhodné zapnutie môže spôsobiť zranenie.

Pri údržbe alebo servise vzduchového kompresora treba dodržať nasledujúci postup.

POZNÁMKA: Pred servisným zásahom nechajte vzduchový kompresor vychladnúť.

POZNÁMKA: Všetky systémy na stlačený vzduch obsahujú diely (napr. olej, filtre, odlučovače), ktoré treba v rámci údržby pravidelne vymieňať. Použitie diely môžu obsahovať látky, na ktoré sa vzťahujú regulácie a treba ich likvidovať v súlade s miestnymi, štátnymi a federálnymi zákonmi a nariadeniami.

POZNÁMKA: Počas rozoberania si označte jednotlivé diely a miesta, uľahčíte si tým neskoršie skladanie.

POZNÁMKA: Všetky servisné zákroky, ktoré nie sú uvedené v tejto časti, by mali vykonávať len vo výrobnom alebo autorizovanom servisnom centre DeWALT.

VYPRÁZDŇOVANIE VZDUŠNIKA

Kondenzát v nádobe treba každý deň vypustiť otvorením výpustného viečka (2) pod nádobou. Ak je vo valci stlačený vzduch, dajte si pozor, pretože voda by mohla prudko vytekať.

1. Skontrolujte, či je kompresor vypnutý (OFF).

2. Uchopte ho za rukoväť a nakloňte ho tak, aby sa výpustný ventil nachádzal na dne nádoby.

3. Otočte ventilom a otvorte ho.

4. Kompresor držte v naklonenej polohe, kým sa nevytečie všetka voda.

Kondenzát z kompresorov mazaných olejmi sa nesmie vylievať do vylevky ani do okolia, nakoľko obsahuje olej.

KONTROLA POISTNÉHO VENTILU (14)

⚠ **VÝSTRAHA:** Horúci povrch. Nebezpečenstvo popálenia. Dochladzovač, hlavica čerpadla a okolité diely sú horúce, nedotýkajte sa ich. Pred servisným zásahom nechajte kompresor vychladnúť.

⚠ **VÝSTRAHA:** Riziko roztrhnutia. Ak poistný ventil poriadne nefunguje, môže dôjsť k pretlaku a vzdušník môže prasknúť alebo vybuchnúť.

Pred zapnutím kompresora na poistný ventil nasadte krúžok na zaistenie jeho voľného fungovania. Ak je zaseknutý alebo nepracuje hladko, treba ho vymeniť za rovnaký typ ventilu.

KONTROLA ČLÁNKU VZDUCHOVÉHO FILTRA (10)

⚠ **VÝSTRAHA:** Horúci povrch. Nebezpečenstvo popálenia. Dochladzovač, hlavica čerpadla a okolité diely sú horúce, nedotýkajte sa ich. Pred servisným zásahom nechajte kompresor vychladnúť.

1. Skontrolujte, či je vypínač (6) vo vypnutej polohe (OFF).

2. Nechajte jednotku vychladnúť.

3. Z jednotky vyberte vzduchový filter (10).

4. Filter opatrne vyberte z podložky.

5. Vyberte článok z podložky filtra.

6. Ak ho treba vyčistiť, prefúkните ho vzduchom. V prípade potreby ho vymeňte. Náhradné diely si kúpte u miestneho predajcu alebo v autorizovanom servisnom stredisku. Vždy používajte identické náhradné diely.

7. Vložte článok späť na podložku filtra.

8. Prítlačte vrch filtra k podložke.

9. Primontujte vzduchový filter k jednotke. Skontrolujte, či výfukový otvor smeruje nadol.

⚠ **POZOR:** Riziko nebezpečnej manipulácie. Nepracujte so zariadením bez vstupného vzdušného filtra.

KOMPRESOR S ČERPADLOM MAZANÝM OLEJOM (LEN DPC16PS)

KONTROLA OLEJA

⚠ **VÝSTRAHA:** Horúci povrch. Nebezpečenstvo popálenia. Dochladzovač, hlavica čerpadla a okolité diely sú horúce, nedotýkajte sa ich. Pred servisným zásahom nechajte kompresor vychladnúť.

1. Skontrolujte, či je vypínač vo vypnutej polohe (OFF).

1. Položte jednotku na rovný horizontálny povrch.

3. Vyberte z nej kontrolnú mierku hladiny oleja (13) a utrite ju.

4. Mierku v celej dĺžke zasuňte do otvoru na olej a nechajte ju niekoľko sekúnd ponorenú, aby sa obalila olejom.

5. Vytiahnite mierku a skontrolujte hladinu oleja. Hladina oleja by nemala presiahnuť hornú vyvýšenú čiarku na kontrolnej mierke. Ak je pod čiarkou, do kľukovej skrine prilejte ten istý typ oleja a riadte sa 4. až 6. krokom.

POZNÁMKA: Pri plnení skrine olej do čerpadla vtekať veľmi pomaly. Ak ho prilejte prírychlo, pretečie a nádrž bude pôsobiť plná.

⚠ **POZOR:** Riziko nebezpečnej manipulácie. Preliatie oleja môže spôsobiť predčasnú zlyhanie kompresora. Neprelievajte ho.

3. Kontrolnú mierku vráťte na miesto.

VÝMENA OLEJA

POZNÁMKA: Olej do čerpadla môže obsahovať látky, na ktoré sa vzťahujú regulácie a treba ich likvidovať v súlade s miestnymi, štátnymi a federálnymi zákonmi a nariadeniami.

⚠ **VÝSTRAHA:** Horúci povrch. Nebezpečenstvo popálenia. Dochladzovač, hlavica čerpadla a okolité diely sú horúce, nedotýkajte sa ich. Pred servisným zásahom nechajte kompresor vychladnúť.

1. Skontrolujte, či je vypínač vo vypnutej polohe (OFF).

2. Nechajte jednotku vychladnúť.

3. Vytiahnite zástrčku vzduchového kompresora zo zásuvky.

4. Vyprázdňte vzdušník.

5. Pod výpustnú zátku čerpadla (17) položte vhodnú nádobu.

6. Z kľukovej skrine vyberte kontrolnú mierku (13).

7. Vytiahnite zátku na vypúšťanie oleja (17).

8. Na vypustenie oleja si vyhradte dlhý čas. (Nahnutie kompresora k výpustnej zátke ho pomôže vyprázdniť.)

9. Zasuňte zátku na vypúšťanie oleja na miesto.

10. Do čerpadla dolejte syntetický DeWALT alebo SAE 40, olej do vzduchových kompresorov bez detergentu.

11. Kontrolnú mierku vráťte na miesto.

ČO ROBIŤ, AK SA NA KOMPRESORE

VYSKYTNÚ MALÉ PORUCHY

Únik vzduchu vo ventilé pod tlakovým spínačom

Tento problém je spôsobený slabou tesnosťou kontrolného ventilu. Vykonajte nasledujúce kroky:

- Kompletne vypustite vzduch z tlakovej nádoby.

- Odmontujte šesťuholníkovú hlavu ventilu

- Opatrne očistite gumový kotúč a jeho sedlo.

- Starostlivo namontujte späť všetky diely.

Únik vzduchu

Tento môže byť spôsobený slabou tesnosťou spoja – skontrolujte všetky spoje a navlhčite ich mydlou vodou.

Kompresor sa nedá zapnúť

Ak má kompresor problém naštartovať, skontrolujte nasledujúce:

- Zodpovedá sieťová zásuvka požiadavkám uvedených na dátovom štítku?

- Majú elektrické predlžovacie káble dostatočný priemer alebo dĺžku?

- Nie je pracovné prostredie príliš studené (pod 0°C)?

- Nachádza sa v jednotke dostatok oleja potrebného na mazanie?

- Prechádza sieťovou zásuvkou elektrický prúd? (Sú zásuvky a zástrčky správne pripojené? Sú tepelné poistky v dobrom stave?).

Kompresor sa nevypína

- Ak sa kompresor po dosiahnutí maximálneho tlaku nevypne, zapne sa poistný ventil nádrže. NIKDY nepoužívajte kompresor s nefungujúcim poistným ventilom – ihneď sa obráťte na najbližšie servisné stredisko.

DÔLEŽITÉ

- Za žiadnych okolností neuvolňujte žiadne spoje na kompresore pokiaľ je nádoba pod tlakom.

- Vždy skontrolujte, či je z tlakovej nádoby vypustený vzduch.

- Nevrtajte diery, nezvárajte ani zámerne nedeformujte nádobu kompresora, ktorá je pod tlakom.

- Nevykonávajte na kompresore žiadne práce, pokiaľ nie je odpojený od sieťového napájacieho zdroja.

- Optimálny rozsah pracovnej teploty okolia je 0°C až +35°C.

- Nemierťe na kompresor prúdom vody alebo horľavými kvapalinami.

- Neumiestňujte horľavé predmety do blízkosti kompresora.

- Počas nepoužívania kompresora otočte tlakový spínač do polohy 0 (OFF).

- Nikdy nemierťe prúdom vzduchu na ľudí alebo zvieratá.

- Neprevádzajte kompresor pokiaľ je tlaková nádoba pod tlakom. Zaobchádzajte opatrne s niektorými časťami kompresora, ako sú hlava alebo rúry, keďže tieto môžu dosahovať vysoké teploty. Nedotýkajte sa týchto častí, aby ste sa vyhli popáleninám.

- Počas prepravy kompresora ho dvíhajte alebo ťahajte pomocou vhodných rúčok alebo držiadiel.

- Zaisťte, aby boli deti a zvieratá v dostatočnej vzdialenosti od miesta prevádzky kompresora.

- Ak kompresor používate na maľovanie: a) Nepracujte v uzatvorenom priestore alebo v blízkosti otvoreného ohňa b) Uistite sa, že na pracovisku je dostatočné prúdenie vzduchu c) Chráňte svoj nos a ústa vhodnou ochranou. Prečítajte si návod pre nástroje a príslušenstvo a riadte sa všetkými bezpečnostnými požiadavkami.

- Ak sú elektrický sieťový kábel alebo zástrčka poškodené, kompresor nepoužívajte a kontaktujte autorizované servisné stredisko, ktoré poškodený prvok nahradí originálnym náhradným dielom.

- Ak je kompresor umiestnený na polici alebo na podložke nachádzajúcej sa nad povrchom podlahy, musí byť upevnený, aby sa predišlo jeho pádu počas prevádzky.

- Nedávajte žiadne predmety alebo svoje ruky do chranných mreží chladiča, aby ste predišli zraneniu alebo poškodeniu kompresora.

- Nepoužívajte kompresor ako tupý predmet proti predmetom alebo zvieratám, aby ste predišli vážnym zraneniam.

- Po skončení práce s kompresorom vždy odpojte zástrčku z hlavnej sieťovej zásuvky.

MODELY ELEKTRICKÝCH KOMPRESOROV

Pre európsky trh sú tlakové nádoby kompresorov vyrábané tak, aby spĺňali smernicu 2009/105/ES. Pre európsky trh sú kompresory vyrábané tak, aby spĺňali smernicu 2006/42/ES.

Pre európsky trh sú kompresory vyrábané tak, aby spĺňali smernicu 2000/14/ES.

Akustický tlak meraný na voľnom priestranstve vo vzdialenosti 4 m pri maximálnom prevádzkovom tlaku.

RADY PRE EFEKTÍVNU PREVÁDZKU KOMPRESORA

- Pre efektívnu činnosť stroja pri plnom pokračujúcom náklade a pri maximálnom prevádzkovom tlaku je potrebné sa istiť, že vnútorná teplota na pracovisku nepresiahne +25°C. For efficient operation of the machine at full continuing load and at maximum operating pressure, make sure the temperature of the work environment indoors.

TIETO KOMPRESORY SÚ URČENÉ NA PRERUŠOVANÉ POUŽITIE. MALI BY SA POUŽÍVAŤ IBA PRI ČINNOSTIACH, PRI KTORÝCH POUŽITIE NEPRESIAHNE 25% PREVÁDZKY POČAS DOBY JEDNEJ HODINY.

SKLADOVANIE ZABALENÉHO A NEROZBALENÉHO KOMPRESORA

Počas celej doby, v priebehu ktorej nie je kompresor pred vybalením používaný, skladujte ho na suchom mieste pri teplote v rozmedzí +5°C až +45°C, kde bude chránený pred poveternostnými vplyvmi. Počas celej doby, v priebehu ktorej nie je kompresor používaný po jeho vybalení, kým čaká na spustenie do prevádzky alebo z dôvodu výrobných prestávok, umiestnite na kompresor prikrývku, aby ste ho ochránili pred prachom, ktorý sa môže usádzať na jeho komponentoch. Ak kompresor nie je používaný dlhú dobu, je potrebné vymeniť olej a skontrolovať prevádzkovú funkčnosť a účinnosť kompresora.

TLAKOVÉ HADICE

Uistite sa, že vždy používate vzduchové hadice na stlačený vzduch, ktoré majú maximálne tlakové vlastnosti zodpovedajúce parametrom kompresora. Poškodené hadice sa nepokúšajte opravovať.

VYHRADZUJEME SI PRÁVO VYKONAŤ AKÉKOL'VEK ZMENY BEZ PREDCHÁDZAJÚCEHO UPOZORNENIA, KEDYKOL'VEK JE TO POTREBNÉ.

SPRIEVODCA ODSTRANOVANÍM PROBLÉMOV

V tejto časti nájdete zoznam najčastejších nedostatkov, ich príčinu a nápravu. Obsluhujúci personál alebo personál údržby môže vykonať nápravné úkony, zvyšné si vyžadujú pomoc kvalifikovaného technika spoločnosti DeWALT alebo vášho predácu.

Problém	Kód
Nadmerný tlak vo vzdušniku – vyskakuje poistný ventil	1, 2
Únik vzduchu	3
Únik vzduchu zo vzdušníka alebo na jeho zvaroch	4
Únik vzduchu medzi hlavícou a platňou ventilu	5
Únik vzduchu z poistného ventilu	6
Klepot	6, 16, 17
Meranie tlaku na manometri klesá pri použití príslušenstva	7
Kompresor nedodáva dostatočný vzduch na fungovanie príslušenstva	8, 9, 10, 11, 12, 15
Z regulačného tlačidla neustále uniká vzduch	13
Regulátor nezavrie vývod vzduchu	13
Voda v klukovej skrini čerpadla	14, 18
Motor nebeží	11, 19, 20, 21, 22, 23, 24, 25, 26

KÓD	MOŽNÁ PRÍČINA	MOŽNÉ RIEŠENIE
1	Tlakový spínač nevypne motor po dosiahnutí nastaveného tlaku	Vypnite vypínač (OFF) a ak sa jednotka nevypne, obráťte sa na výrobné servisné stredisko DeWALT alebo na autorizované servisné stredisko DeWALT.
2	Tlak nastavený príliš vysoko	Obráťte sa na výrobné servisné stredisko DeWALT alebo na autorizované servisné stredisko DeWALT.
3	Hadicové prípojky dostatočne netesnia	Dotiahnite ich v miestach, kde počuť únik vzduchu. Skontrolujte jednotlivé diely nanesením mydlového roztoku. Nedoťahujte ich príliš tesno.
4	Poškodený vzdušník	Vzdušník treba vymeniť. Prasklinu neopravujte. VÝSTRAHA: Riziko roztrhnutia. Do vzdušníka nevráťajte, nezvárajte ho ani ho inak neopravujte, oslabilo by ho to. Vzdušník môže prasknúť alebo vybuchnúť.
5	Tesnenia netesnia	Obráťte sa na výrobné servisné stredisko DeWALT alebo na autorizované servisné stredisko DeWALT.
6	Poškodený poistný ventil	Poistný ventil zapnite ručne tým, že naň navlečiete krúžok. Ak ventil naďalej netesní, treba ho vymeniť.
7	Regulátor použitého príslušenstva nie je správne nastavený	Pri použití príslušenstva je mierny pokles tlaku normálny, ak je pokles príliš veľký, upravte regulátor podľa pokynov v časti Regulátor/Funkcie. POZNÁMKA: Regulovaný tlak upravte za chodu a pri použití príslušenstva.
8	Dlhodobá nadmerná spotreba vzduchu	Znížte spotrebu.
9	Kompresor je pre dané príslušenstvo príslabý.	Skontrolujte nároky príslušenstva na vzduch. Ak sú vyššie než štvorcové stopy na meter alebo tlak z kompresora, na prevádzku príslušenstva treba silnejší kompresor.
10	Diera vo vzduchovej hadici	Vymeňte hadicu.

KÓD	MOŽNÁ PRÍČINA	MOŽNÉ RIEŠENIE
11	Zanesený poistný ventil	Vyberte ho, vyčistite alebo vymeňte.
12	Únik vzduchu	Dotiahnite jednotlivé diely.
13	Poškodený regulátor	Vymeňte ho.
14	Jednotka sa používa vo vlhkom prostredí	Presuňte ju do dobre vetraného priestoru
15	Zanesený sací vzduchový ventil	Vyčistite alebo vymeňte sací vzduchový ventil
16	Nízka hladina oleja v motore alebo v čerpadle	Do kľukovej skrine v čerpadle dolejte ten istý typ oleja. Pozri Olej v čerpadle kompresora v časti Údržba.
17	Uhlíkové usadeniny v čerpadle.	Obráťte sa na výrobné servisné stredisko DeWALT alebo na autorizované servisné stredisko DeWALT.
18	V čerpadle sa použil typ oleja s detergentom	Vylejte ho a do čerpadla dolejte syntetický olej DeWALT alebo SAE 40, olej do vzduchových kompresorov bez detergentu.
19	Vypnutý vypínač ochrany motora pred preťažením	Pozri Preťaženie motora v časti Funkcie.
20	Predlžovací kábel nemá vhodnú dĺžku alebo rozmer	Skontrolujte primeraný rozmer alebo dĺžku kábla. Pozri Predlžovacie káble v časti Montáž.
21	Uvoľnené elektrické pripojenie	Obráťte sa na výrobné servisné stredisko DeWALT alebo na autorizované servisné stredisko DeWALT.
22	Možné poškodenie motora alebo rozbehového kondenzátora	Obráťte sa na výrobné servisné stredisko DeWALT alebo na autorizované servisné stredisko DeWALT.
23	Farba nastriekaná na vnútorných častiach motora	Obráťte sa na výrobné servisné stredisko DeWALT alebo na autorizované servisné stredisko DeWALT. Nepúšťajte kompresor v priestoroch, kde sa sprejuje. Pozri upozornenie na horľavé plyny.
24	Vypálená poistka, vyhodnený istič	<ol style="list-style-type: none"> Skontrolujte poistkovú skriňu a vypálenú poistku podľa potreby vymeňte. Vypnite a zapnite istič. Nepoužívajte poistku ani istič s vyšším rozsahom než je rozsah uvedený pre konkrétnu prúdovú odbočku. Skontrolujte správnu poistku. Použite len poistku s neskorším nábehom. Skontrolujte, či napätie nekleslo príliš nízko a/alebo skontrolujte predlžovací kábel. Odpojte z obvodu ostatné elektrické zariadenia alebo kompresor napojte na vlastnú prúdovú odbočku.
25	Tlak v nádobe prekročil nastavený tlak	Motor sa automaticky spustí po poklese tlaku pod hodnotu nastavenú na tlakovom spínači.
26	Uvoľňovací tlakový ventil sa tlakovom spínači neuvoľnil výťažný tlak	Vypnite vypínač (OFF). Ak sa ventil neotvorí, vymeňte spínač. Obráťte sa na výrobné servisné stredisko DeWALT alebo na autorizované servisné stredisko DeWALT.

ČISTENIE

⚠ VÝSTRAHA: Vyfúkajte nečistoty a prach a z hlavného krytu vždy, keď si okolo vetracích otvorov všimnete hromadenie špiny. Noste pri tom ochranné okuliare.

⚠ VÝSTRAHA: Na čistenie nekovových častí zariadenia nepoužívajte rozpúšťadlá ani iné silné chemikálie. Mohli by oslabiť materiály použité v jednotlivých dieloch. Použite handričku namočenú do vody s jemným mydlovým roztokom. Zabráňte vniknutiu vody do zariadenia, nikdy ho do nej neponárajte.

VOLITELNÉ PRÍSLUŠENSTVO

⚠ VÝSTRAHA: Keďže iné príslušenstvo než príslušenstvo ponúkané spoločnosťou DeWALT nebolo testované spolu s produktom, jeho použitie so zariadením by mohlo byť nebezpečné. Na zníženie nebezpečenstva vzniku úrazu by sa so zariadením malo používať len príslušenstvo odporúčané spoločnosťou DeWALT.

OCHRANA ŽIVOTNÉHO PROSTREDIA



Osobitný zber. Produkt nemožno likvidovať s bežným domovým odpadom.

Ak si všimnete, že produkt od spoločnosti DeWALT treba vymeniť alebo ho už nevyužívate, nevyhadzujte ho do domového odpadu. Dajte ho do osobitného zberu.



Osobitný zber použitých výrobkov a obalov umožňuje recyklovať ich a znovu ich použiť. Opakované použitie recyklovaných materiálov pomáha brániť znečisťovaniu životného prostredia a znižuje dopyt po surovinách.

Miestne nariadenia si môžu vyžadovať osobitný zber elektrických produktov z domácností, na mestských zberných dvoroch alebo u predajcu pri kúpe nového produktu.

DeWALT ponúka možnosť zberu a recyklovania svojich produktov po skončení ich životnosti. Ak chcete využiť túto službu, vráťte výrobok autorizovanému opravárovi, ktorý ho vyzdvihne vo vašom mene.

Adresu najbližšieho autorizovaného opravára vám poskytne miestna kancelária spoločnosti DeWALT na adrese uvedenej v tomto návode. Prípadne si môžete zoznam autorizovaných opravárov spoločnosti DeWALT a všetky informácie o našej popredajnej službe a kontakty pozrieť na internete na stránke: www.2helpU.com.

Model	DPC6MRC-GB DPC6MRC-QS	DPC10RC-GB DPC10RC-QS	DPC10RC-LX	DPC16PS-GB DPC16PS-QS	DPC16PS-LX
Veľkosť nádoby (l)	6	10	10	16	16
Napätie (ac V)	230	230	110	230	110
Výkon _{max} konských síl / kW	1,5 / 1,1	2,0 / 1,5	2,0 / 1,5	2,5 / 1,8	2,5 / 1,8
Výkon _{prvovz} konských síl / kW	1,5 / 1,1	1,85 / 1,4	1,85 / 1,4	2,3 / 1,7	2,3 / 1,7
Prúd (A)	5	6	13,5	8	14
Druh čerpadla	Bez oleja	Bez oleja	Bez oleja	Mazaný olejom	Mazaný olejom
Hluk / neistota merania, L _{WA} / K _{WA}	97 / 1,5	97 / 1,5	97 / 1,5	91 / 1,5	91 / 1,5
Hluk / neistota merania, L _{PA} / K _{PA}	77	77	77	71	71
Maximálny pracovný tlak (bar / psi)	8 / 116	10 / 145	10 / 145	10 / 145	10 / 145
Objem vzduchu (l/min / cfm)	170 / 6,0	216 / 7,6	216 / 7,6	240 / 8,4	208 / 7,3
Dodávka vzduchu (l/min / cfm) @ 7 bar	75	82	82	150	115
Otáčky kompresora v 1/min (ot/min)	3400	3400	3400	2850	2850
Hmotnosť (kg)	12,8	17,5	17,5	37,5	37,5
Druh ochrany	IP20	IP20	IP20	IP20	IP20

Lásd a használati útmutatót

Mielőtt a kompresszort elhelyezné, üzemeltetné, vagy megváltoztatná a beállításait, kérjük, olvassa el a használati útmutatót.

A SZERSZÁMON TALÁLHATÓ JELÖLÉSEK

A szerszámon az alábbi piktoqramok találhatók:

 **ÁRAMÚTÉS VESZÉLYE.**

FIGYELMEZTETÉS: a kompresszoron történő bármilyen munkavégzés előtt áramtalanítani kell a készüléket.

 **MAGAS HŐMÉRSÉKLET VESZÉLYE:**

FIGYELMEZTETÉS: a kompresszor olyan alkatrészeket tartalmaz, amelyek magas hőmérsékletre hevülhetnek fel.

 **VÉLETLENSZERŰ BEKAPCSOLÁS VESZÉLYE:**

Vigyázat: a kompresszor véletlenszerűen újraindulhat egy áramkimaradást követően.

 **VISELJEN FÜLVÉDŐT**

FONTOS TUDNIVALÓ

A kompresszor üzemeltetése, illetve karbantartása előtt gondosan olvasson el minden, a használati útmutatóban található üzemeltetési leírást, biztonsági előírást és figyelmeztetést. A kompresszor üzemeltetéséből és karbantartásából eredő legtöbb balesetnek az alapvető biztonsági előírások és óvintézkedések nem megfelelő betartása az oka. Ha a potenciális veszélyhelyzetet még annak bekövetkezése előtt felismerjük, valamint követjük a megfelelő biztonsági eljárásokat, legtöbbször elkerülhetjük a baleset bekövetkeztét. Az alapvető biztonsági óvintézkedéseket a jelen használati útmutató „BIZTONSÁG” című részében, valamint az üzemeltetési és karbantartási előírásokat tartalmazó részekben soroltuk fel. A kompresszoron és a jelen használati útmutatóban is FIGYELMEZTETÉS felirattal jelöltük azokat a kockázatokat, amelyek fizikai sérülést okozhatnak, illetve kárt tehetnek a készülékben.

A DeWALT kompresszort csak rendeltetészerűen használja – pl.: pneumatikus szögvelő, festékszóró, kerékpumpa stb. Mindig gondoskodjon arról, hogy a csatlakoztatni kívánt szerszám megfelelő nyomászeleppel rendelkezzen.

EGYES SZAVAK JELENTÉSE

△ FIGYELMEZTETÉS: olyan potenciális veszélyhelyzetet jelent, amely ha figyelmen kívül hagyják, súlyos személyi sérüléseket okozhat.

△ VIGYÁZAT: olyan veszélyhelyzeteket jelent, amelyek ha figyelmen kívül hagyják őket, enyhébb személyi sérülést okozhatnak, illetve kárt tehetnek a készülékben.

MEGJEGYZÉS: alapvető információkat emel ki

Biztonsági utasítások

A KOMPRESSZOR HASZNÁLATÁRA VONATKOZÓ FONTOS BIZTONSÁGI ELŐÍRÁSOK

△ FIGYELMEZTETÉS: A KOMPRESSZOR HELYTELEN, VAGY NEM BIZTONSÁGOS HASZNÁLATA HALÁLT, ILLETVE SÚLYOS TESTI SÉRÜLÉST OKOZHAT! E KOCKÁZATOK ELKERÜLÉSE ÉRDEKÉBEN KÉRJÜK, TARTSA BE A KÖVETKEZŐ ALAPVETŐ ELŐÍRÁSOKAT:

OLVASSA EL AZ ÖSSZES ELŐÍRÁST!

1. SOHA NE ÉRJEN MOZGÓ ALKATRÉSZEZHEZ Soha ne tegye a kezét, ujjait, vagy egyéb testrészeit a kompresszor mozgó alkatrészei közelébe!

2. SOHA NE ÜZEMELTESSE KÉSZÜLÉKET ÚGY, HOGY NINCS A HELYÉN VALAMENNYI VÉDŐELEM Soha ne üzemeltesse a kompresszort úgy, hogy nincs a helyén és nem működik megfelelően valamennyi védőelem és biztonsági megoldás. Ha karbantartás, vagy szerviz miatt valamelyik védőelem, illetve biztonsági elem eltávolítása szükséges, a kompresszor újbóli használata előtt mindenképpen pótolja a hiányzó védőelemet.

3. MINDIG VISELJEN VÉDŐSZEMÜVEGET Mindig viseljen védőszemüveget, vagy más módon gondoskodjon szemei védelméről. A sűrített levegőt soha nem szabad másra, vagy bármely testrészeire irányítani.

4. GONDOSKODJON AZ ÁRAMÚTÉS ELLENI VÉDEKEZÉSÉRŐL! Gondoskodjon róla, hogy ne érintkezzen az olyan földelt felületekkel, mint a csövek, radiátorok, burkolatok és hűtődobozok. Soha ne működtesse a kompresszort nyirkos, illetve nedves helyen.

5. CSATLAKOZTASSA LE A KOMPRESSZORT Mindig csatlakoztassa le a kompresszort az elektromos hálózatról és engedje ki a sűrített levegőt a légtartályból, mielőtt bármelyik alkatrészt szervizelné, vizsgálná, karbantartaná, tisztítaná, kicserélné, vagy ellenőrizné.

6. KERÜLJE A VÉLETLENSZERŰ INDULÁST Ne mozgassa a kompresszort, amíg az csatlakoztatva van az elektromos hálózathoz, illetve amíg a levegőtartály tele van sűrített levegővel. Ügyeljen arra, hogy a nyomáskapcsoló gomb „OFF” állásban legyen mielőtt a kompresszort csatlakoztatja az elektromos hálózathoz.

7. GONDOSKODJON A KOMPRESSZOR MEGFELELŐ TÁROLÁSÁRÓL Amikor nem használja a kompresszort, tárolja száraz helyen. Gyerekektől tartsa távol! Zárja le a tárolás helyét.

8. TARTSA TISZTÁN A MUNKATERÜLETET A zsúfolt területek vonzzák a sérüléseket. Minden munkaterületet tisztítson meg a felesleges szerszámoktól, szeméttől, bútoroktól, stb....

9. GYEREKEKTŐL TARTSA TÁVOL Ne hagyja, hogy a látogatók hozzáérjenek a kompresszor hosszabbító zsinórjához. Minden látogatót biztonságos távolságban kell tartani a munkaterülettől.

10. VISELJEN MEGFELELŐ ÖLTÖZÉKET Ne viseljen bő ruhát, illetve ékszert. A mozgó alkatrészek bekapathatják a ruháját, vagy ékszereit. Viseljen védő fejfedőt, ami alá elteheti hosszú haját.

11. NE NYÚLJON A DRÓTHOZ Soha ne ránts ki a dugaljából. Tartsa távol a drótot a fűtőtesttől, olajtól és éles felületektől.

12. GONDOSAN TARTSA KARBAN A KOMPRESSZORT Az olajozáshoz kövesse a használati útmutató utasításait. Rendszeresen vizsgálja meg a drótot és ha sérült, javíttassa meg a jóváhagyott szervizszolgáltatóval. Rendszeresen ellenőrizze a hosszabbító drótot és ha sérült, cserélje le.

13. HOSSZABBÍTÓ DRÓT KÜLTÉRI HASZNÁLATHOZ Ha kültéren használja a kompresszort, csak kültéri használatra szánt és ekként megjelölt hosszabbító drótot használjon.

14. LEGYEN ÉBER Figyeljen oda arra, amit éppen csinál. Gondolkodjon józan ésszel. Ha fáradt, ne használja a kompresszort. Soha nem szabad ittas állapotban, vagy olyan gyógyszer, illetve gyógykezelés hatása alatt használni a kompresszort, amely álmosá teszi.

15. ELLENŐRIZZE, HOGY NINCSENEK-E SÉRÜLT ALKATRÉSZEK, ILLETVE NINCS-E LEVEGŐSZIVÁRGÁS Minden további használat előtt gondosan ellenőrizze a védőelemeket és a többi alkatrészt, hogy nem sérültek-e és csak akkor használja a kompresszort, ha meggyőződött róla, hogy a rendeltetésének megfelelően, rendszeren fog működni. Tekintse át a mozgó alkatrészeket, ellenőrizze a mozgó alkatrészek rögzítését, győződjön meg róla, hogy nincsenek törött alkatrészek, az alkatrészek felszerelését, a levegőszivárgást és vizsgáljon meg minden mást is, ami befolyásolhatja a készülék működését. A sérült védőelemet, vagy más alkatrészt egy jóváhagyott szervizben ki kell javítani, vagy cserélni, hacsak ez a használati útmutató nem ír elő mást. A működésképtelen nyomáskapcsolót jóváhagyott szervizközpontban cseréltesse ki. Ne használja a kompresszort, ha a kapcsolóval nem lehet elindítani és leállítani.

16. SOHA NE HASZNÁLJA A KOMPRESSZORT A RENDELTEZÉSÉTŐL ELTÉRŐ CÉLRA Soha ne használja a kompresszort a jelen útmutatóban megadott alkalmazási lehetőségeken kívül másra. Soha ne lélegezze be a sűrített levegőt! Soha ne álljon a kompresszorra!

17. KEZELJE MEGFELELŐEN A KOMPRESSZORT Az itt megadott útmutatásoknak megfelelően működtesse a kompresszort. Soha ne engedje át a kompresszor működtetését gyerekeknek, olyan személyeknek, akik nincsenek tisztában a működésével, vagy nem jóváhagyott személyzetnek.

18. TARTSON MINDEN CSAVART, CSAPSZEGET ÉS BURKOLATOT SZOROSAN A HELYÉN Tartson minden csavart, csapszeget és alátétet szorosan a helyére rögzítve és rendszeresen ellenőrizze az állapotukat.

19. TARTSA TISZTÁN A MOTOR VENTILÁTORT A motorventilátort tisztán kell tartani, hogy a forró levegő mindig szabadon áramolhasson keresztül rajta. Gyakran ellenőrizze a rárakódott port.

20. A MEGADOTT FELÜLTÉSÉGEN ÜZEMELTESSE A KOMPRESSZORT A kompresszort a készüléken jelzett feszültségen üzemeltesse. Ha a megadottnál magasabb feszültségen használja a kompresszort, az abnormálisan magas fordulatszámot eredményezhet és kárt tehet a készülékben, valamint a motor leégéséhez vezethet.

21. SOHA NE HASZNÁLJON HIBÁS, VAGY RENDELLENESEN MŰKÖDŐ KOMPRESSZORT! Ha a kompresszor szokatlan, furcsa hangokat ad, vagy más okból hibásnak tűnik, azonnal állítsa le és vigye el egy jóváhagyott szervizközpontba javítani.

22. NE TISZTÍTSA OLDÓSZERREL A MŰANYAG ALKATRÉSZEKET Az oldószerek, mint a motorbenzin, hígító, benzin, széntetrazklorid és az alkohol kárt tehetnek a műanyag alkatrészekben, illetve repedéseket okozhatnak azokban. Ne tisztítsa a műanyag alkatrészeket ilyen oldószerekkel. A műanyag alkatrészek tisztításához használjon szappanos vízbe enyhén beáztatott puha törölröngyöt, majd gondosan törölje szárazra az alkatrészeket.

23. KIZÁRÓLAG EREDETI PÓTKALKATRÉSZEKET HASZNÁLJON! A nem eredeti pótkalkatrészek használata garanciavesztéssel jár és a készülék nem megfelelő működéséhez vezethet, valamint sérüléseket okozhat. A kívánt pótkalkatrészeket megvásárolhatja a márkakereskedőjénél.

24. NE MÓDOSÍTSA A KOMPRESSZORT! Ne módosítsa a kompresszort! Minden javításhoz vegye igénybe a jóváhagyott szervizközpontot. A kompresszor jogosulatlan szerelése nem csak a kompresszor teljesítményét ronthatja, de balesetet, illetve a javítást végző személy sérülését okozhatja, aki nem rendelkezik a szakserű javításhoz szükséges ismeretekkel és műszaki tapasztalattal.

25. AMIKOR NEM HASZNÁLJA A KOMPRESSZORT, KAPCSOLJA KI A NYOMÁST. Amikor nem használja a kompresszort, a nyomáskapcsolót helyezze „OFF” állásba, áramtalanítsa a készüléket és nyissa ki a csövet, hogy a levegőtartályból kiürülhessen a sűrített levegő.

26. SOHA NE ÉRJEN A FORRÓ FELÜLETEKHEZ! Az égési sérülések kockázatának elkerülése érdekében ne érjen hozzá a csőhöz, a hengerhez és a motorhoz!

27. SENKINEK A TESTÉRE NE IRÁNYÍTSA A LÉGÁRAMLATOT! Ne irányítsa a légáramlatot emberekre, vagy állatokra, mert az sérülést okozhat!

28. ÜRÍTSE A TARTÁLYT Naponta, illetve négyórányi használat után ürítse a tartályt. Nyissa ki a tartály zárját és döntse meg a kompresszort, hogy kifolyjon a tartályban összegyűlt víz.

29. NE ÁLLÍTSA LE A KOMPRESSZORT A CSATLAKOZÓ DUGALJBÓL TÖRTÉNŐ KIHÚZÁSAVAL! Használja a nyomáskapcsoló „AUTO/OFF” gombját.

30. KIZÁRÓLAG AZ AJÁNLT LEVEGŐKEZELŐ ALKATRÉSZEKET HASZNÁLJA, AMELYEK MINIMUM 8,6 BAR (125 PSI) NYOMÁSRA ALKALMASAK Robbanásveszély. Kizárólag az ajánlott levegőkezelő alkatrészeket használja, amelyek minimum 8,6 bar (125 psi) nyomásra alkalmasak.

31. VISELJEN MEGFELELŐ FÜL- ÉS FEJVÉDŐ

ESZKÖZÖK Megfelelő védőruhára használata kötelező a kompresszor és az ahhoz csatlakoztatott szerszám, vagy tartozék használata során. Nézzon utána a szükséges védőfelszereléseknek szerszám/tartozék útmutatójában és kövesse a megadott biztonsági előírásokat.

32. VEGYE FIGYELEMBA A KÖRNYEZETI KÖRÜLMÉNYEKET

Soha ne hagyja a kompresszort az esőben. Soha ne használja a kompresszort nyirkos vagy nedves környezetben. Gondoskodjon jó megvilágításról. Soha ne használja a kompresszort robbanásveszélyes folyadékok vagy gázok közelében

PÓTALKATRÉSZEK

Karbantartás során kizárólag az eredetivel teljesen megegyező pótalkatrészeket használjon. Kizárólag jóváhagyott szervizközpontok végezhetik a készülék javítását.

HOSSZABBÍTÓ DRÓT

Kizárólag a kompresszor csatlakozójához illő háromvillás háromfázisú földeléssel ellátott csatlakozóval rendelkező hosszabbítót használjon. Cserélje ki, vagy javítsa meg a sérült drótot. Csak jó állapotú hosszabbítót használjon. Hosszabbító használata esetén ügyeljen arra, hogy elég erőset válasszon ahhoz, hogy elbírja az Ön készülékéhez szükséges áramot. Ha túl gyenge kábelt választ, az áramkiesés, teljesítményvesztés és túlmelegedés okozhat. Az alábbi táblázat segít a megfelelő méret kiválasztásában a drót hosszúsága és a jelölt áramerősség függvényében. Kétség esetén használjon eggyel erősebbet. Minél kisebb a méret száma, annál nehezebb a kábel.

Gépi szerszám szabad téri használata esetén alkalmazzon kültéri használatra alkalmas hosszabbítót. A kültéri használatra alkalmas hosszabbító alkalmazása csökkenti az elektromos áramütés veszélyét.

MEZŐ EGYFÁZISÚ, MAXIMUM 20 MÉTERES KÁBELRE

Teljesítmény [LE]	Teljesítmény [kW]	220/230 V mm ²	110/120 V mm ²
0,75-1	0,65-0,7	1,5	2,5
1,5	1,1	2,5	4
2	1,5	2,5	4- 6
2,5- 3	1,8-2,2	4	-

△ FIGYELMEZTETÉS: Kerülje az áramütés veszélyét! Soha ne használja a kompresszort sérült, vagy bomlott elektromos, illetve hosszabbító kábellel! Rendszeresen ellenőrizze az elektromos kábeleket. Soha ne használja víz közelében, vagy olyan környezetben, amelyben áramütés veszélyének van kitéve.

BIZTONSÁGI SZELEP

Ez a kompresszor biztonsági szeleppel van ellátva, mely megakadályozza, hogy a levegőtartályban túlnyomás alakuljon ki. Ez a szelep gyárilag előre be van állítva, és csak akkor lép működésbe, ha a tartály eléri a beállított határnyomást.

△ FIGYELMEZTETÉS: NE PRÓBÁLJA MEG

MEGVÁLTOZTATNI ENNEK A BIZTONSÁGI BERENDEZÉSNEK MÓDOSÍTANI A BEÁLLÍTÁSAIT, VAGY KIKTATNI. A SZELEPEN ESZKÖZÖLT BÁRMELY MÓDOSÍTÁS SÚLYOS SÉRÜLÉSEKET OKOZHAT!

Ha a berendezés szervizelésére, vagy karbantartására van szükség, keressen fel egy hivatalos DeWALT szervizközpontot.

Csatlakoztatott eszközök és tartozékok:

Minden, a kompresszorhoz csatlakoztatható eszközön, vagy tartozékon, vagy annak használati útmutatójában jól látható jelölést kell találnia az engedélyezett maximum nyomásról. Az ezen csatlakoztatható eszközökhöz (beleértve többek között a sűrített levegővel működő szerszámokat, levegővel működő tartozékokat, festékszóró pisztolyokat, légtömítőket, légtömítő-csatlakozókat, gumikat és más felfújható eszközöket) megadott nyomás túllépése szétrepítheti őket és súlyos sérüléseket okozhat.

- Soha ne lépje túl a kompresszorhoz használt csatlakoztatható eszköz, vagy tartozék gyártója által meghatározott maximum nyomásértéket!

MUNKACIKLUS

Az Ön DeWALT levegőkompresszorának hosszú élettartama érdekében ne üzemeltesse többet a műszaki adattáblán feltüntetett munkaciklusnál. Ha a levegőkompresszor például negyedóránál hosszabb ideig pumpál levegőt, akkor a kompresszor nem lesz képes az alkalmazáshoz szükséges megfelelő mennyiségű levegőt szállítani. Mindig a kompresszor légszállító kapacitásának megfelelő levegőigényű csatlakoztatható eszközt, illetve tartozékot válasszon.

Az elektromos motor túlhevülésének elkerülése érdekében a kompresszort a műszaki adattáblán jelzett megszakításos üzemmódra terveztük (például S3-25, azt jelenti, hogy 2,5 percig tartó üzemeltetés után 7,5 percig kikapcsolt állapotban kell tartani)

TARTSA BIZTONSÁGOS HELYEN EZT AZ ÚTMUTATÓT ÉS TEGYE HOZZÁFÉRHEŐVÉ A BERENDEZÉS TÖBBI HASZNÁLÓJA SZÁMÁRA IS!**ÜZEMELTETÉS ÉS KARBANTARTÁS**

MEGJEGYZÉS: A jelen használati útmutatóban foglalt információ azt a célt szolgálja, hogy segítsen Önnek a kompresszor biztonságos üzemeltetésében és karbantartásában. A jelen használati útmutatóban található egyes illusztrációk eltérhetnek az Ön saját kompresszorához tartozó csatlakoztatható eszközöktől.

TELEPÍTÉS

Vegye ki a kompresszort a csomagolásból, győződjön meg róla, hogy kifogástalan állapotban van, ellenőrizze, hogy nem sérült-e meg szállítás közben és kövesse az alábbiakat:

CSAK DPC16PS ESETÉN

△ Vigyázat: Személyi sérülés veszélye. Az összeszereléskor vigyázzon, hogy ne kerüljön a keze a markolat és a felső panel közé, mert becsipődhet.

1. Helyezze a markolatot (5) a felső panelen (7) lévő hüvelyekbe.

2. Nyomja be rugós gombokat, és csúsztassa be a markolatot az első hüvelyeken keresztül addig, amíg a második hüvelyéln meg nem áll.

3. Nyúljon a felső panel alá, és nyomja be újra a rugós gombokat, és csúsztassa tovább a második hüvelyen keresztül.

4. Húzza végig a markolatot ütközésig. A markolat helyére rögzítéséhez forgassa el a gombokat (15). FONTOS: Mindig húzza föl a markolatot, és rögzítse a helyére, mielőtt a készüléket görgős kocsiaként használja.

5. Ha nem használja a görgős kocsit funkcióit, lazítsa meg a gombokat, és nyomja le a markolatot ütközésig.

KENÉS ÉS OLAJOZÁS – CSAK DPC16PS ESETÉN

△ VIGYÁZAT: A kompresszort olajjal töltött forgattyúházzal szállítjuk. Gondosan ellenőrizze, hogy az olajszint megfelelő-e. A forgattyúház olajszintjének előzetes ellenőrzése nélkül ne kísérelje meg a levegőkompresszor működtetését. Ha nincs feltöltve olajjal és nincs megfelelően bejárva, még a rövid idejű használat is súlyos károsodást okozhat. Alaposan tartsa be a kezdeti beállításokat, amíg a beüzemelés mindegyik szükséges lépése meg nem történt.

△ Vigyázat: A levegőkompresszorokban nem szabad többféle viszkozitású motorolajakat (pl. 10W30) használni. Ezek szénlerakódást okoznak a kritikus komponenseken, ezáltal csökkentik a teljesítményt és a kompresszor élettartamát. Használjon DeWALT szintetikus vagy SAE 40 nem detergens tulajdonságú levegőkompresszor-olajat.

1. Helyezze az egységet vízszintes felületre.
2. Vegye ki az olajpalcát (13), és ellenőrizze az olajszintet. Szükség esetén lassan töltsön be DeWALT szintetikus vagy SAE 40 nem detergens tulajdonságú levegőkompresszor-olajat. **MEGJEGYZÉS:** A szivattyú olajtérfogatára vonatkozóan lásd „Műszaki adatok” c. rész.

△ Vigyázat: Nem biztonságos működés veszélye. Az olajjal való túltöltés idő előtti kompresszorhibához vezethet. Ne töltse túl.

3. Tegye vissza az olajpalcát.

MEGJEGYZÉS: Egyes egységek (DPC6MRC, DPC10RC) olajmentes szivattyúval vannak ellátva. Ezekben nincs lecserélendő vagy ellenőrzendő olaj.

ELEKTROMOS CSATLAKOZÁSOK

Használja a tápkábelt rendeltetésszerűen. Soha ne hordozza, húzza vagy húzza ki a dugóból a gépi szerszámot a vezetékénél fogva. Tartsa távol a kábelt hőtől, olajtól, éles felületektől és mozgó alkatrészekről.

A sérült vagy összegugabancolt kábelek növelik az elektromos áramütés veszélyét.

Az egyfázisú kompresszorokat egy elektromos kábelrel és egy földeléssel ellátott két pólusú kapcsolóval szállítjuk. A kompresszort földelt hálózati aljzatba kell csatlakoztatni.

FONTOS: Soha ne használja a földcsatlakozást a nulla vezeték csatlakoztatására. A földcsatlakozást a biztonsági szabványok (EN 60204) előírásai szerint kell kialakítani. A tápkábel dugója nem használható kapcsolóként, hanem azt megfelelő differenciálkapcsoló (hőkioldó biztosíték) által vezérelt hálózati aljzatba kell bedugni.

△ VESZÉLY: ELEKTROMOS ÁRAMÜTÉS VESZÉLYE. A NEM MEGFELELŐ FÖLDELÉS ELEKTROMOS ÁRAMÜTÉSHEZ VEZETHET.

Ne módosítsa a mellékelt dugalj. Ha az nem illik a rendelkezésre álló aljzatba, szakképesítéssel rendelkező villanyszerelővel szereltessen be megfelelő csatlakozóaljzatot.

A kábelkéslet és a dugalj javítását CSAK szakképesítéssel rendelkező villanyszerelővel szabad elvégeztetni.

ELŐKÉSZÍTÉS HASZNÁLATRA**INDÍTÁS ELŐTTI ELLENŐRZŐLISTA**

1. Gondoskodjon arról, hogy a főkapcsoló (6) „OFF” állásban legyen.
2. Dugja be a tápkábelt a megfelelő hálózati aljzatba. Lásd „Elektromos csatlakozások” c. rész (fent).
3. Gondoskodjon arról, hogy a levegőtartály le legyen ürítve – lásd a karbantartással foglalkozó rész „A levegőtartály leeresztése” c. szakasza.
4. Gondoskodjon arról, hogy a leeresztőszelep (2) el legyen zárva.
5. Gondoskodjon arról, hogy a biztonsági szelep (14) megfelelően működjön – lásd a karbantartással foglalkozó rész „Biztonsági szelep ellenőrzése” c. szakasza.
6. Ellenőrizze a szivattyú olajszintjét – lásd a karbantartással foglalkozó rész „Kompresszorszivattyú-olaj” c. szakasza. (CSAK DPC16PS ESETÉN)

△ VIGYÁZAT: Ne működtesse olaj nélkül, illetve nem megfelelő olajjal. A DeWALT nem vállal felelősséget a nem megfelelő olaj használata miatti károkért.

7. Forgassa el óráiránnyal ellentétesen a szabályozógombot (4) a teljesen zárt helyzetig. Győződjön meg arról, hogy a szabályozott nyomás mérőjén 0 bar (0 psi) látható.

8. Csatlakoztassa a tömlőt és a kiegészítőket.

△ Figyelem: Nem biztonságos működés veszélye. A tömlő elszabadulásának megelőzése érdekében a csatlakoztatáskor vagy leválasztáskor erősen fogja meg a tömlőt.

9. Győződjön meg arról, hogy minden fedél és címke a helyén van, olvasható (címkek esetén), és biztosan van rögzítve. Ne használja a kompresszort addig, amíg minden elemét nem ellenőrizte.

△ Figyelem: Robbanásveszély. A túl nagy légnyomás robbanásveszélyt okozhat. Ellenőrizze a gyártó által az egyes pneumatikus szerszámokra és kiegészítőkre vonatkozóan meghatározott maximális névleges nyomást. A szabályozó kimeneti nyomása sose haladhatja meg a maximális névleges nyomást.

KEZDETI BEÁLLÍTÁS

△ **Figyelem:** A biztonsági és üzemeltetési és karbantartási útmutató elolvasása és megértése nélkül ne működtesse ezt az egységet.

BEJÁRATÁSI ELJÁRÁS

△ **VIGYÁZAT:** Tárgyi sérülés veszélye. Amennyiben nem tartja be szigorúan a bejáratási utasításokat, súlyos károsodás történhet.

Erre az eljárásra a levegőkompreszor első alkalommal történő üzembe helyezésekor van szükség, valamint miután visszacsapószelepet, illetve kompresszorszivattyút/-motort cserélt.

1. Gondoskodjon arról, hogy a főkapcsoló (6) „OFF” állásban legyen.

MEGJEGYZÉS: Ha a tömlő gyorscsatlakozóhoz csatlakozik, húzza vissza kattanásig a csőcsatlakozót, hogy a levegő nehogy a gyorscsatlakozón keresztül eltávozhasson.

2. Dugja be a tápkábelt a megfelelő hálózati aljzatba. Lásd a beszereléssel foglalkozó rész „Feszültség és áramköri védelem” c. szakasza

3. A bejáratás során a levegőtartályban lévő levegő túlnyomásának elkerülése érdekében a levegő kiengedéséhez nyissa ki teljesen (óráiránnyal ellentétesen) a leeresztőszelepet.

4. Fordítsa a főkapcsolót „ON” állásba. A kompresszor elindul.

5. Futtassa a kompresszor 20 percig.

6. 20 perc után óráirányban zárja el a leeresztőszelepet. A tartály a határnyomásra lesz töltve, ahol a motor leáll.

7. A sűrített levegő mindaddig rendelkezésre fog állni, amíg el nem használja, vagy le nem eresztí.

BEINDÍTÁS

Ellenőrizze, hogy a hálózati teljesítmény megegyezik-e az elektromos adattáblán – az engedélyezett tűréstartomány $\pm 5\%$. Forgassa el vagy nyomja „0” állásba. Dugja be a dugalj a hálózati aljzatba, és a nyomáskapcsoló gomb „I” állásba forgatásával indítsa el a kompresszort.

A kompresszor teljesen automata, a nyomáskapcsoló vezérlí, amely leállítja, amikor a tartálynyomás eléri a maximum értéket, majd újraindítja, amikor a minimumérték alá esik. A maximum és minimum értékek közötti nyomáskülönbség 2 bar (29 psi) körüli. Pl.: a kompresszor 8 bar (116 psi) elérésekor leáll (maximum üzemi nyomás) és automatikusan újraindul, amikor a tartályon belüli nyomás 6 bar-ra (87 psi) csökken. A kompresszor hálózatra csatlakoztatását követően töltsen maximum nyomásra és ellenőrizze a gép működését.

MEGJEGYZÉS: A fejt/henger/szállítócső magas hőmérsékletre hevülhet. Legyen óvatos, ha ezen alkatrészek közelében dolgozik és a lehetséges égési sérülések elkerülése érdekében ne érjen hozzájuk.

FONTOS TUDNIVALÓ:

Az elektromos kompresszorokat egy megfelelő differenciálkapcsolóval (hőmegszakító) ellátott hálózati aljzathoz kell csatlakoztatni. A motor fel van szerelve egy automata hőmegszakítóval a tekercselésen belül – ez leállítja a kompresszort, ha a motor hőmérséklete kiugróan magas értéket ér el (180 °C). Ha a megszakító kikapcsolt, a kompresszort 10-15 perc után automatikusan újraindul.

AZ ÜZEMI NYOMÁS MÓDOSÍTÁSA

Nem kell folyamatosan a maximum üzemi nyomást használnia. A pneumatikus eszközök gyakran kisebb nyomást igényelnek. A nyomáscsökkentővel ellátott kompresszorokon az üzemi nyomást megfelelően be kell állítani.

KARBANTARTÁSI TÁBLÁZAT				
Eljárás	Naponta	Hetente	Havonta	1 év vagy 200 óra
Biztonsági szelep ellenőrzése	X			
Levegőszűrő ellenőrzése *		X		
A levegőtartály leeresztése	X			
Szivattyúolajszint ellenőrzése	X			
Szivattyúolaj lecserélése (csak DPC16PS esetén)**				X
Olajszivárgás ellenőrzése (csak DPC16PS esetén)	X			
Rendellenes zaj/rezgés keresése	X			
Levegőszivárgások keresése*	X			
Kompresszor külsejének megtisztítása		X		
* A levegőszivárgások kereséséhez kenje körül a csatlakozásokat szappanos vizes oldattal. A kompresszor szivattyúzása és a nyomáslefelvátás közben figyelje, hogy nem képződnek-e buborékok.				
** A szivattyú olaját az első 20 üzemóra után le kell cserélni. Ezután, DeWALT szintetikus vagy SAE 40 nem detergens tulajdonságú levegőkompreszor-olaj használata esetén 200 üzemóránként vagy évente (amelyik hamarabb bekövetkezik) cseréljen olajat.				
* Poros vagy nedves környezetben való használat esetén gyakrabban végezze				

A LEVEGŐTARTÁLY LEERESZTÉSE

A tartályban keletkező kondenzvizet a tartály alatti leeresztőszelep (2) kinyitásával naponta le kell üríteni. Vigyázzon, ha sűrített levegőt van a hengerben, mivel a víz nagy erővel áramolhat ki.

1. Győződjön meg arról, hogy a kompresszor „OFF” állásba van kapcsolva.
2. A markolatot fogva döntse meg a kompresszort a leeresztőszelep irányába, hogy az a tartály legalsó pontja legyen.
3. Kapcsolja a leeresztőszelepet nyitott helyzetbe.
4. Mindaddig tartsa a kompresszort megdöntött állapotban, amíg az összes nedvesség el nem távozott belőle.

Az olajkenéses kompresszorokban keletkező kondenzvizet nem szabad a lefolyóba vagy a környezetbe engedni, mivel olajat tartalmaz.

A BIZTONSÁGI SZELEP (14) ELLENŐRZÉSE

△ **FIGYELEM:** Forró felületek. Égésveszély. Az utóhűtő, a szivattyúfej és a környező alkatrészek nagyon forrók, ne érjen hozzájuk. A javítás előtt várja meg, hogy a kompresszor lehűljön.

△ **FIGYELEM:** Robbanásveszély. Ha a biztonsági szelep nem működik megfelelően, túlnyomás alakulhat ki, ami a levegőtartály kihaladásához vagy felrobbanásához vezethet.

A kompresszor elindítása előtt húzza meg a biztonsági szelepen található gyűrűt, hogy meggyőződjön a biztonsági szelep akadálymentes működéséről. Ha a szelep be van ragadva, vagy nem működik akadálymentesen, egy ugyanolyan típusú szelepre le kell cserélni.

A LEVEGŐSZŰRŐ-BETÉT (10) ELLENŐRZÉSE

△ **FIGYELEM:** Forró felületek. Égésveszély. Az utóhűtő, a szivattyúfej és a környező alkatrészek nagyon forrók, ne érjen hozzájuk. A javítás előtt várja meg, hogy a kompresszor lehűljön.

1. Gondoskodjon arról, hogy a főkapcsoló (6) „OFF” állásban legyen.
2. Várja meg, hogy az egység lehűljön.
3. Vegye ki a levegőszűrőt (10) az egységből.
4. Óvatosan emelje el a szűrő tetejét a szűrőfoglatról.
5. Vegye ki a szűrőbetétet a szűrőfoglatból.
6. Ha a betét tisztításra szorul, fújja ki levegővel. Szükség esetén cserélje ki. A cserealkatrészeket a helyi forgalmazótól vagy jóváhagyott szervizközponttól vásárolja meg. Mindig azonos típusú cserealkatrészeket használjon.
7. Helyezze vissza a betétet a szűrőfoglatba.
8. Pattintsa rá a szűrő tetejét a szűrőfoglatra.
9. Szerelje vissza a levegőszűrőt az egységre. Gondoskodjon arról, hogy a gázkimeneti pontok lefele nézzenek.

△ **VIGYÁZAT:** Nem biztonságos működés veszélye. Ne működtesse levegőszűrő nélkül.

Állítsa a nyomást a szükséges értékre a gomb óramutató járásával megegyező irányban történő elforgatásával a nyomás növeléséhez, illetve óramutató járásával ellentétes irányban a nyomás csökkentéséhez. Ha elérte az optimális nyomást, lefelé nyomva rögzítse a gombot. A nyomásmérő nélküli nyomáscsökkentőknél a beállított nyomást a csökkentő testén található mérő fokbeosztáson láthatja.

A nyomásmérővel ellátott nyomáscsökkentőknél magán a mérőn látható a nyomás szintje.

FIGYELMEZTETÉS: Néhány nyomásszabályozón nincs lenyomva zárható gomb, ezért ezeken egyszerűen csak a kívánt állásba kell fordítani a gombot.

A KOMPRESSZOR LEÁLLÍTÁSA

1. Forgassa el vagy nyomja „0” állásba a kapcsolót/gombot (a kompresszorra felszerelt nyomáskapcsoló típusától függően). A hálózati aljzathoz való lekapcsolással vagy a dugalj kihúzásával NE kapcsolja ki az egységet.

2. Forgassa el óráiránnyal ellentétesen a szabályozógombot (4) a teljesen zárt helyzetig. Győződjön meg arról, hogy a szabályozott nyomás mérőjén 0 bar (0 psi) látható.

3. Távolítsa el a tömlőt és a kiegészítőket.

4. Eressze le a levegőtartályt – lásd a karbantartással foglalkozó rész „A levegőtartály leeresztése” c. szakasza. Győződjön meg arról, hogy a levegőtartály nyomásmérőjén 0 bar (0 psi) látható.

Karbantartás

△ **FIGYELEM:** A sérülésveszély csökkentése érdekében a kiegészítők csatlakoztatása és leválasztása, a beállítások konfigurálása és megváltoztatása, valamint a javítások előtt kapcsolja ki az egységet, és válassza le az áramforrásról.

A véletlen elindulás sérülést okozhat.

A következő eljárásokat be kell tartani, ha a levegőkompreszoron karbantartási vagy javítási munkálatokat végeznek.

MEGJEGYZÉS: A javítás elkezdése előtt várja meg, hogy a kompresszor lehűljön.

MEGJEGYZÉS: Minden sűrített levegős rendszer rendszeres időközönként lecsereleendő karbantartási komponenst (pl. olaj, szűrők, leválasztók) tartalmaz. Ezek a használt komponensek olyan anyagokat tartalmazhatnak, melyek ártalmatlanítására jogszabályi előírások vonatkoznak, ezért ezek ártalmatlanítását a helyi, állami, valamint szövetségi törvények és jogszabályok szerint kell elvégezni.

MEGJEGYZÉS: A visszaszerelés megkönnyítése érdekében jegyezze föl a szétszereléskor az alkatrészek helyét és helyzetét.

MEGJEGYZÉS: Az ebben a részben nem szereplő javítási műveleteket csak egy DeWALT szervizközpont vagy egy DeWALT által jóváhagyott szervizközpont végezheti.

KOMPRESSZORSZIVATTYÚ-OLAJ (CSAK DPC16PS ESETÉN) OLAJ ELLENŐRZÉSE

⚠ **FIGYELEM:** Forró felületek. Égésveszély. Az utóhűtő, a szivattyúfej és a környező alkatrészek nagyon forrók, ne érjen hozzájuk. A javítás előtt várja meg, hogy a kompresszor lehűljön.

- Gondoskodjon arról, hogy a főkapcsoló „OFF” állásban legyen.
- Helyezze az egységet vízszintes felületre.
- Vegye ki az olajpalcát (13), és törölje tisztára.
- Helyezze vissza teljesen az olajpalcát az olajbetöltő nyílásba, és várjon néhány másodpercet, hogy az olaj szintje beálljon az olajpalcán.
- Vegye ki az olajpalcát, és olvassa le az olajsintet. Az olaj nem haladhatja meg az olajpalcán feltüntetett max. szintet. Ha az olaj a min. szint alatt van, töltsön be azonos típusú olajat a forgattyúházba, és kövesse a 4 ... 6. lépéseket.

MEGJEGYZÉS: A forgattyúház feltöltésekor az olaj nagyon lassan folyik be a szivattyúba. Ha túl gyorsan tölti be az olajat, akkor túl fog csordulni, ami azt a látszatot kelti, mintha a forgattyúház tele lenne.

⚠ **VIGYÁZAT:** Nem biztonságos működés veszélye. Az olajjal való túltöltés idő előtti kompresszorhibához vezethet. Ne töltse túl.

- Tegye vissza az olajpalcát.

OLAJCSERE

MEGJEGYZÉS: A szivattyúolaj olyan anyagokat tartalmaz, melyek ártalmatlanítására jogszabályi előírások vonatkoznak, ezért ártalmatlanítását a helyi, állami, valamint szövetségi törvények és jogszabályok szerint kell elvégezni.

⚠ **FIGYELEM:** Forró felületek. Égésveszély. Az utóhűtő, a szivattyúfej és a környező alkatrészek nagyon forrók, ne érjen hozzájuk. A javítás előtt várja meg, hogy a kompresszor lehűljön.

- Gondoskodjon arról, hogy a főkapcsoló „OFF” állásban legyen.
- Várja meg, hogy az egység lehűljön.
- Vegye ki a levegőkompresszor dugóját a kimenetből.
- Eressze le a levegőtartályt.
- Tegyen egy megfelelő edényt a szivattyú leeresztőcsavarja (17) alá.
- Vegye ki az olajpalcát (13) a forgattyúházból.
- Távolítsa el az olajleeresztő csavart (17).
- Hagyjon elegendő időt ahhoz, hogy az összes olaj kifolyjon. (A kompresszor leeresztőcsavar felé való megdöntése segíthet a leeresztésben.)
- Szerelje be az olajleeresztő csavart.
- Töltse fel a szivattyút DeWALT szintetikus vagy SAE 40 nem detergens tulajdonságú levegőkompresszor-olajjal.
- Tegye vissza az olajpalcát.

ÚTMUTATÓ KISEBB HIBÁK ESETÉRE

A nyomáskapcsoló alatti szelepnél szivárog a levegő

A problémát az ellenőrző szelep gyenge rögzítése okozza. A következőket tegye:

- Engedjen ki minden nyomást a tartályból
- Csavarja ki a szelep hatszögletű fejét
- Óvatosan tisztítsa meg a gumilemezt és a foglalatát is.
- Rögzítsen újra minden alkatrészt pontosan

Levegőszivárgás

Ezt a kapcsolódások rossz illesztése okozhatja – szappanos víz segítségével ellenőrizze az illesztéseket.

Nem indul a kompresszor

Ha a kompresszor nem indul problémamentesen, ellenőrizze az alábbiakat:

- A hálózat megfelelő-e az adatlapon megadott értékeknek (5. ábra)
- A hálózati kábel hosszabbítóinak átmérője és hossza megfelelő-e?
- Nem túl hideg az üzemi környezet? (0°C alatt)
- Van-e olaj a készülék házában a kenés biztosítása érdekében?
- Áram alatt van-e az elektromos vezeték? (az aljzatok megfelelően csatlakoznak, hőmegszakító, biztosítékok megfelelő állapotban vannak)

A kompresszor nem áll le

- Ha a kompresszor a maximális nyomás elérésekor nem áll le, a tartály biztonsági szelepe működésbe lép. SOHA ne használjon hibás biztonsági szeleppel rendelkező kompresszort – ilyen esetben azonnal forduljon a legközelebbi szervizközponthoz.

FONTOS TUDNIVALÓ:

- Semmilyen körülmények között ne csavarjon ki semmilyen illesztést amíg a tartály nyomás alatt van
- Mindig ellenőrizze, hogy a tartály nyomásmentes-e
- Ne fúrjon lyukat rá, ne hegesse, vagy szándékosan deformálja a sűrített levegő tartályt.
- Mielőtt bármilyen munkát végezne a kompresszoron, húzza ki a hálózati kábelt az aljzatból.
- Az üzemi környezet hőmérséklete: 0°C +35°C.
- Ne irányítson vízugarat, vagy gyúlékony folyadékot a kompresszorra.
- Ne helyezzen gyúlékony tárgyakat a kompresszor közelébe.
- Ha nem használja a kompresszort, állítsa a nyomáskapcsolót “0” (OFF) állásba.
- Soha ne irányítsa a légsugarat emberekre, illetve állatokra
- Ne szállítsa a kompresszort amíg a tartály nyomás alatt áll.
- Legyen óvatos a kompresszor egyes alkatrészeivel, a fejevel és a szállítócsövekkel, mivel ezek magas hőmérsékletre hevülhetnek. Az égési sérülések elkerülése érdekében ne

érjen ezekhez az alkatrészekhez.

- A kompresszort a megfelelő fogantyúknál fogva szállítsa, emelje, illetve húzza.
- A gyerekeket és állatokat tartsa jó távol a berendezés üzemeleti területétől.
- Ha festéshez használja a kompresszort: a) Ne használja zárt térben, illetve nyílt láng közelében b) Gondoskodjon a munkaterület megfelelő szellőzéséről c) Megfelelő maszk viselésével gondoskodjon orra és szája védelméről. Nézze meg a szerszám/tartozék útmutatóját és kövessen valamennyi biztonsági előírást.
- Ha az elektromos kábel, vagy a dugalj sérült, ne használja a kompresszort és vegye fel a kapcsolatot egy hivatalos szervizközponttal a hibás alkatrésznek egy eredeti pótalkatrésszel történő kicserélése érdekében.
- Ha a kompresszor egy polcon, vagy a talajszint feletti felületen van elhelyezve, biztosítani kell, hogy ne essen le működés közben.
- Sérülés, illetve a kompresszor károsodása elkerülése érdekében ne tegyen tárgyakat, illetve a kezével ne nyúljon a védőrácsok mögé.
- Súlyos sérülések elkerülése érdekében ne használja a kompresszort tompa tárgyként dolgok, illetve állatok felé.
- Amikor befejezte a kompresszor használatát, húzza ki a csatlakozót a hálózati aljzattól.

ELEKTROMOS KOMPRESSZORMODELLEK

Az európai piacra készült kompresszortartályok úgy lettek kialakítva, hogy megfeleljenek a 2009/105/EK, a kompresszorok pedig úgy, hogy megfeleljenek a 2006/42/EK irányelv előírásainak.

Az európai piacra készült kompresszorok úgy lettek kialakítva, hogy megfeleljenek a 2000/14/EK irányelv előírásainak.

A szabadtérben a zajforrástól 4 m távolságban mért hangnyomás maximális üzemi nyomás esetén.

JAVASLATOK A HATÉKONY ÜZEMELTETÉSHEZ

- A gép teljes folyamatos feltöltés és maximum üzemi nyomáson történő hatékony működtetéséhez vigyázzon, hogy a beltéri működési környezet hőmérséklete ne legyen magasabb +25°C-nál.

EZEKET A KOMPRESSZOROKAT MEGSZAKÍTÁSOS HASZNÁLATRA TERVEZTÉK. KIZÁRÓLAG ÓRÁNKÉNT NÉGEDÓRÁNÁL NEM HOSSZABB ALKALMAZÁSRA HASZNÁLHATÓK.

A BECSOMAGOLT ÉS A KICSOMAGOLT KOMPRESSZOR TÁROLÁSA

Mindaddig, amíg a kompresszort nem használja, mielőtt kicsomagolná tartsa száraz, +5°C és +45°C közötti hőmérsékleten és az időjárástól védett helyen. A kicsomagolást követő időszakban, amíg a kompresszort nem használja, amíg a termelési szünetekben az elindítására vár, takarja le egy lepellet, hogy védje a portól, ami rárakódhat az alkatrészeire. Cserélni kell az olajat és vizsgálni kell a kompresszor működésének hatékonyságát, ha hosszabb ideig nem használták.

PNEUMATIKUS KAPCSOLÓDÁSOK

Mindig figyeljen rá, hogy olyan, sűrített levegőhöz való pneumatikus csövet használjon, amelynek maximum nyomás jellemzői illeken a kompresszoréhoz. Ne próbálkozzon a hibás cső javításával.

FENNTARTJUK A JOGOT, HOGY SZÜKSÉG ESETÉN ELŐZETES ÉRTESETÉS NÉLKÜL MÓDOSÍTSUNK

HIBAELEHÁRÍTÁSI ÚTMUTATÓ

Ez a rész a gyakoribb hibákat, hibaokokat, és az azok elhárításához szükséges teendőket sorolja fel. A kezelő vagy karbantartó személyzet bizonyos elhárító intézkedéseket maga is elvégezhet, míg más intézkedések csak DeWALT technikus vagy a forgalmazó által végezhetőek el.

Probléma	Kód
A levegőtartály túlnyomás ellen védő biztonsági szelepe elromlott	1,2
Szivárog a levegő	3
Szivárog a levegő a levegőtartályban vagy a levegőtartály hegesztéseinél	4
Szivárog a levegő a fej és a szeleptányér között	5
Szivárog a levegő a biztonsági szelepből	6
Kopogó hang	6, 16, 17
A szabályozott nyomás mérőjén kijelzett nyomás kiegészítő használatkor lecsökken	7
A kompresszor nem látja el elég levegővel a működtetendő kiegészítőket.	8, 9, 10, 11, 12, 15
A szabályozó gombnál folyamatosan szivárog a levegő	13
A szabályozó nem zárja el a levegőkimenetet	13
Nedvesség a szivattyú forgattyúházában	14, 18
A motor nem megy	11, 19, 20, 21, 22, 23, 24, 25, 26

KÓD	LEHETSÉGES OK	LEHETSÉGES MEGOLDÁS
1	A nyomáskapcsoló nem állítja le a motort, amikor a kompresszor eléri a vészleállítási határhőmérsékletet	Állítsa a főkapcsolót „OFF” állásba, és ha az egység nem kapcsol ki, forduljon egy DeWALT szervizközpontoz vagy egy DeWALT által jóváhagyott szervizközpontoz.
2	A nyomáskapcsoló túl magas hőmérsékleten old ki.	Forduljon egy DeWALT szervizközpontoz vagy egy DeWALT által jóváhagyott szervizközpontoz.
3	A tömlőszerelvények csatlakozása nem elég szoros	Húzza meg a szerelvénycsatlakozásokat ott, ahol a levegő hallhatóan szivárog. Ellenőrizze a szerelvényeket szappanos vizes oldattal. Ne húzza túl.
4	Sérült levegőtartály	A levegőtartályt ki kell cserélni. Ne javítsa meg a szivárgást. FIGYELEM: Robbanásveszély. Ne fúrja meg, ne hegesse, illetve semmilyen más módon ne módosítsa a levegőtartályt, ellenkező esetben a tartály anyaga gyengülni fog. A levegőtartály kihaladhat vagy felrobbanhat.
5	Szivárgó tömitések	Forduljon egy DeWALT szervizközpontoz vagy egy DeWALT által jóváhagyott szervizközpontoz.
6	Sérült biztonsági szelep	A gyűri meghúzásával működtesse kézzel a biztonsági szelepet. Ha a szelep továbbra is szivárog, le kell cserélni.
7	A szabályozó nincs megfelelően beállítva a használatos kiegészítőhöz	Kiegészítők használata esetén a kis mértékű nyomásesés normális jelenség, de ha túlzott nyomásesést tapasztal, a „Jellemzők” c. részben foglaltak szerint állítsa be a szabályozót. MEGJEGYZÉS: A szabályozott nyomást áramlási körülmények között, a kiegészítő használata közben állítsa be.
8	Hosszú időn keresztül túlzott levegőhasználat	Csökkentse a levegőhasználatot.
9	A kompresszor nem elég nagy a kiegészítőhöz	Ellenőrizze a kiegészítő levegőszükségletét. Ha ez nagyobb, mint az Ön légkompresszora által szolgáltatott köbláb/perces légszállítás, illetve nyomás, akkor a kiegészítő működtetéséhez nagyobb kompresszor szükséges.

KÓD	LEHETSÉGES OK	LEHETSÉGES MEGOLDÁS
10	Lyukas levegőtömlő	Cserélje le a levegőtömlőt.
11	Eltömődött biztonsági szelep	Távolítsa el, tisztítsa meg vagy cserélje ki.
12	Szivárog a levegő	Húzza meg a szerelvények csatlakozásait.
13	A szabályozó meghibásodott	Cserélje ki.
14	Az egység nyirkos vagy nedves környezetben működik	Vigye az egységet száraz, jól szellőző helyre
15	Eltömődött levegőszűrő	Tisztítsa meg vagy cserélje ki a levegőszűrőt.
16	A motorolaj- vagy szivattyúolaj-szint alacsony	A szivattyúzáshoz töltsön be azonos típusú olajat a forgattyúházba. Lásd a karbantartással foglalkozó rész „Kompresszorszivattyú-olaj” c. szakasza.
17	A szivattyúban szénlerakódás van	Forduljon egy DeWALT szervizközpontoz vagy egy DeWALT által jóváhagyott szervizközpontoz.
18	A szivattyúban detergens típusú olaj van betöltve	Eressze le az olajat, majd töltsé újra a szivattyút DeWALT szintetikus vagy SAE 40 nem detergens tulajdonságú levegőkompresszor-olajjal.
19	A motor túlterhelés ellen védő kapcsolója kioldott	Lásd a jellemzőkkel foglalkozó rész „Motorterhelés” c. szakasza.
20	A hosszabbító kábel hossza vagy átmérője nem megfelelő	Ellenőrizze a kábel átmérőjét és hosszát. Lásd a beszereléssel foglalkozó rész „Hosszabbítókábelek” c. szakasza.
21	Laza elektromos csatlakozások	Forduljon egy DeWALT szervizközpontoz vagy egy DeWALT által jóváhagyott szervizközpontoz.
22	Lehet, hogy a motor vagy az indítókondenzátor meghibásodott	Forduljon egy DeWALT szervizközpontoz vagy egy DeWALT által jóváhagyott szervizközpontoz.
23	Festékszórónyomok a motor belső alkatrészein	Forduljon egy DeWALT szervizközpontoz vagy egy DeWALT által jóváhagyott szervizközpontoz. Ne működtesse a kompresszort a festékszórás területén. Lásd gyűlékony gőzre vonatkozó figyelmeztetés.
24	A biztosíték kiolvadt, a hálózati megszakító kioldott	1. Ellenőrizze a biztosítékdobozt, hogy nincs-e kiolvadva a biztosíték, és szükség esetén cserélje ki. Kapcsolja vissza a hálózati megszakítót. Ne használjon a vonatkozó hálózathoz meghatározott névleges áramerősségnél nagyobb névleges megszakítóképeségű biztosítékot vagy hálózati megszakítót. 2. Ellenőrizze a biztosíték megfelelőségét. Csak időközleltetett biztosítékot használjon. 3. Ellenőrizze, hogy a feszültség nem túl alacsony-e és/vagy a hosszabbítókábel megfelelő-e. 4. Vállassza le az egyéb elektromos kiegészítőket a hálózatról, vagy működtesse a kompresszort a saját hálózati áramköréről.
25	A tartály nyomása meghaladja a nyomáskapcsoló kioldási határnyomását.	A motor automatikusan elindul, ha a tartálynyomás a nyomáskapcsoló kioldási határnyomása alá süllyed.
26	A nyomáskapcsolón található nyomáslefúvató szelep nem vezette el a fejnnyomást	Állítsa a főkapcsolót „OFF” állásba. Ha a szelep nem nyit, cserélje le a kapcsolót. Forduljon egy DeWALT szervizközpontoz vagy egy DeWALT által jóváhagyott szervizközpontoz.

TISZTÍTÁS

▲ **FIGYELEM:** Amint a kosz láthatóan kezd felgyülni a szellőzőnyílásokban és a körülötte lévő területen, száraz levegővel fújja ki a koszt és port a burkolatból. Ennek az eljárásnak az elvégzése során viseljen szemvédőt.

▲ **FIGYELEM:** Soha ne használjon oldószerket vagy agresszív vegyszereket a szerszám nem fémes alkatrészeinek a tisztítására. Ezek a vegyszerek gyengíthetik az említett alkatrészekben használt anyagokat. A tisztításhoz csak enyhe szappanos vízzel átitatott rongyot használjon. Soha ne hagyja, hogy a szerszám belsejébe víz kerüljön; soha ne merítse folyadékba a szerszámot

OPCIONÁLIS KIEGÉSZÍTŐK

▲ **FIGYELEM:** Tekintettel arra, hogy a DeWALT által ajánlottól eltérő alkatrészek nincsenek vizsgálva a termékkel való használatra, a szerszám ilyen kiegészítővel való használata veszélyes lehet. A sérülésveszély csökkentése érdekében, kérjük, hogy csak a DeWALT által javasolt kiegészítőket használja a termékkel.

KÖRNYEZETVÉDELEM



Szelektív gyűjtés. Ez a termék nem dobható ki normál háztartási szemétként.

Ha egyszer majd le kell cserélnie DeWALT termékét, vagy ha tovább már nem kívánja használni, ne dobja ki háztartási szemétként. Juttassa el a terméket szelektív gyűjtőhelyre.



A használt termékek és csomagolóanyagok szelektív gyűjtése lehetővé teszi, hogy az anyagokat újrahasznosításuk után újra fel lehessen használni

Az újrahasznosított anyagok újrahasználata segít megelőzni a környezetszennyezést és csökkenti a nyersanyagok iránti igényt.

A helyi jogszabályok előírhatják az elektromos termékek háztartásokból való szelektív begyűjtését, önkormányzati hulladéklerakókba való lerakását, vagy új termék vásárlása esetén a kiskereskedő általi begyűjtését.

A DeWALT külön rendszert üzemeltet az élettartamuk végére ért DeWALT termékek begyűjtésére és újrahasznosítására. E szolgáltatásunk igénybeviteléhez, kérjük, juttassa el a terméket bármelyik jóváhagyott szervizügynökünkhöz, aki azt továbbítani fogja a számunkra.

A legközelebbi jóváhagyott szervizügynökünk címét a DeWALT ügyfélszolgálatól (lásd a kézikönyvben feltüntetett cím) tudhatja meg. A jóváhagyott DeWALT szervizügynökök és a vevőszolgálatunk elérhetőségeit tartalmazó részletes lista az interneten is megtalálható a következő címen: www.2helpU.com.



Citiți Manualul de instrucțiuni:

Înainte de a poziționa, utiliza sau regla compresorul, citiți cu atenție manualul de instrucțiuni.

MARCAJELE PREZENTE PE UNEALTĂ

Pictogramele următoare sunt afișate pe unealtă:



RISC DE ELECTROCUTARE:

ATENȚIE: înainte de a efectua orice operații pe compresor, acesta trebuie deconectat de la sursa de alimentare.



RISC DE TEMPERATURI RIDICATE:

ATENȚIE: compresorul include unele componente care pot atinge TEMPERATURI ridicate.



RISC DE PORNIRE ACCIDENTALĂ:

Atenție: compresorul poate porni automat în cazul unei pene de curent și resetării ulterioare.



PURTAȚI ECHIPAMENT DE PROTECȚIE PENTRU URECHI.

INFORMAȚII IMPORTANTE

Citiți și însușiți-vă toate instrucțiunile de utilizare, măsurile de precauție și avertismentele din Manualul de instrucțiuni înainte de a utiliza sau întreține acest compresor. Majoritatea accidentelor rezultate în urma utilizării și întreținerii compresorului sunt cauzate de lipsa respectării regulilor și a măsurilor de siguranță de bază. Un accident poate fi adesea evitat prin recunoașterea unei situații potențial periculoase înainte ca aceasta să se producă și prin respectarea procedurilor de siguranță corespunzătoare. Măsurile de siguranță de bază sunt evidențiate în secțiunea „SIGURANȚA” din acest Manual de instrucțiuni și în secțiune care conțin instrucțiunile de utilizare și întreținere. Pericolele care trebuie evitate pentru a preveni vătămările corporale sau deteriorarea echipamentului sunt identificate prin AVERTISEMENTELE de pe compresor și din acest Manual de instrucțiuni.

Utilizați compresorul DeWALT doar în scopul pentru care a fost proiectat, și anume: unelte pneumatice de bătut cuie, pulverizare vopsea, umflare anvelope etc. Asigurați-vă întotdeauna că unealta pe care o conectați prezintă o supapă corespunzătoare de presiune a aerului.

SEMNIȚAȚIA CUVINTELOR DE SEMNALIZARE

▲ **AVERTISMENT:** indică o situație potențial periculoasă care, dacă este ignorată, ar putea determina vătămări corporale grave.

▲ **ATENȚIE:** indică o situație potențial periculoasă care, dacă este ignorată, ar putea determina vătămări corporale moderate sau deteriorarea echipamentului.

NOTĂ: subliniază informațiile esențiale

Instrucțiuni de siguranță

INSTRUCȚIUNI IMPORTANTE DE SIGURANȚĂ PENTRU UTILIZAREA COMPRESORULUI.

▲ **AVERTISMENT: UTILIZAREA INCORECTĂ SAU NESIGURĂ A COMPRESORULUI POATE CAUZA VĂTĂMĂRI CORPORALE GRAVE SAU DECESUL. PENTRU A EVITA ACESTE RISCURI, RESPECTAȚI ACESTE INSTRUCȚIUNI DE SIGURANȚĂ DE BAZĂ.**

CITIȚI TOATE INSTRUCȚIUNILE

1. NU ATINGEȚI NICIODATĂ COMPONENTELE MOBILE Nu puneți niciodată mâinile, degetele sau alte părți ale corpului în apropierea componentelor mobile ale compresorului.

2. NU UTILIZAȚI NICIODATĂ ECHIPAMENTUL DACĂ NU SE AFLĂ TOATE PROTECȚIILE PE POZIȚIE Nu utilizați niciodată acest compresor dacă toate protecțiile sau funcțiile de siguranță nu se află pe poziție și în stare bună de funcționare. Dacă lucrările de întreținere sau reparație impun eliminarea unei protecții sau a funcțiilor de siguranță, asigurați-vă că le restabiliți la reluarea utilizării compresorului.

3. PURTAȚI ÎNTOTDEAUNA ECHIPAMENT DE PROTECȚIE PENTRU OCHI Purtați întotdeauna ochelari de protecție sau echipamente similare de protecție a ochilor. Aerul comprimat nu trebuie orientat niciodată către vreo persoană sau vreo parte a corpului.

4. PROTEJAȚI-VĂ ÎMPOTRIVA ELECTROCUTĂRII Preîntâmpinați contactul corpului cu suprafețele împământate, cum ar fi conducte, radiatoare, plite și frigider. Nu utilizați niciodată compresorul în locuri umede sau ude. Nu lăsați niciodată aparatul expus la condiții meteo adverse.

5. DECONECTAȚI COMPRESORUL Deconectați întotdeauna compresorul de la sursa de alimentare și eliminați aerul comprimat din rezervorul de aer înainte de a efectua lucrări de reparație, inspecție, întreținere, curățare, înlocuire sau verificare a pieselor.

6. EVITAȚI PORNIREA ACCIDENTALĂ Nu transportați compresorul atunci când este conectat la sursa de alimentare sau când rezervorul de aer este plin cu aer comprimat. Asigurați-vă că butonul comutatorului de presiune este în poziția „OFF” (OPRIT) înainte de a conecta compresorul la sursa de alimentare.

7. DEPOZITAȚI COMPRESORUL ÎN MOD CORESPUNZĂTOR Atunci când nu este utilizat, compresorul trebuie depozitat într-un spațiu uscat. Nu păstrați la îndemâna copiilor. Încuiați spațiul de depozitare.

8. PĂSTRAȚI ZONA DE LUCRU CURATĂ Zonele de lucru dezordonate înlesnesc vătămările. Îndepărtați uneltele inutile, reziduurile, mobila etc. din toate zonele de lucru.

9. ȚINEȚI COPIII LA DISTANȚĂ Nu lăsați vizitatorii să atingă cablul prelungitor al compresorului. Pentru siguranță, se va interzice accesul tuturor vizitatorilor în zona de lucru.

Model	DPC6MRC-GB DPC6MRC-QS	DPC10RC-GB DPC10RC-QS	DPC10RC-LX	DPC16PS-GB DPC16PS-QS	DPC16PS-LX
Tartályméret (l)	6	10	10	16	16
Feszültség [V AC]	230	230	110	230	110
Teljesítmény _{csúcs} [(LE) / [kW)]	1,5 / 1,1	2,0 / 1,5	2,0 / 1,5	2,5 / 1,8	2,5 / 1,8
Teljesítmény _{üzemi} [(LE) / [kW)]	1,5 / 1,1	1,85 / 1,4	1,85 / 1,4	2,3 / 1,7	2,3 / 1,7
Áramerősség [A]	5	6	13,5	8	14
Szivattyútípus	Olajmentes	Olajmentes	Olajmentes	Olajkenéses	Olajkenéses
Zaj / mérési bizonytalanság, L _{WA} / K _{WA}	97 / 1,5	97 / 1,5	97 / 1,5	91 / 1,5	91 / 1,5
Zaj / mérési bizonytalanság, L _{PA} / K _{PA}	77	77	77	71	71
Maximális munkanyomás [(bar] / [psi)]	8 / 116	10 / 145	10 / 145	10 / 145	10 / 145
Elméleti légszállítás [(liter/perc] / [köbláb/perc)]	170 / 6,0	216 / 7,6	216 / 7,6	240 / 8,4	208 / 7,3
Légszállítás [(liter/perc] / [köbláb/perc] 7 bar esetén)	75	82	82	150	115
Kompresszor-fordulatszám [1/perc]	3400	3400	3400	2850	2850
Tömeg [kg]	12,8	17,5	17,5	37,5	37,5
Védettségi szint	IP20	IP20	IP20	IP20	IP20

10. ÎMBRĂCAȚI-VĂ CORESPUNZĂTOR Nu purtați îmbrăcăminte largă sau bijuterii. Acestea se pot prinde în componentele mobile. Purtați bonete de protecție pentru a ține strâns părul lung.

11. NU MANIPULAȚI ÎN MOD NECORESPUNZĂTOR CABLUL Nu îl smuciiți niciodată pentru a-l deconecta de la priză. Țineți cablul departe de surse de căldură, ulei și mυχii ascuțite.

12. ÎNTREȚINEȚI COMPRESORUL CU ATENȚIE Respectați instrucțiunile de lubrifiere. Inspectați periodic cablurile și, dacă sunt deteriorate, solicitați repararea acestora la o unitate de service autorizată. Verificați cablurile prelungitoare periodic și înlocuiți-le dacă sunt defecte.

13. PRELUNGITOARELE PENTRU EXTERIOR Atunci când folosiți compresorul la exterior, utilizați exclusiv cabluri prelungitoare de exterior, marcate corespunzător.

14. FIȚI ATENȚI Fiți atenți la ceea ce faceți. Faceți uz de regulile de bun simț. Nu utilizați compresorul atunci când sunteți obosit. Nu trebuie să utilizați niciodată compresorul dacă vă aflați sub influența drogurilor, alcoolului sau medicației care vă provoacă o stare de somnolență.

15. INSPECTAȚI PENTRU A DEPISTA COMPONENTELE DETERIORATE ȘI SCURGERILE DE AER Înainte de a continua să utilizați compresorul, verificați cu atenție protecția și celelalte componente pentru a depista eventualele deteriorări și pentru a vă asigura că funcționează corect și își îndeplinesc funcția pentru care au fost prevăzute. Verificați alinierea părților mobile, blocarea acestora, ruperea componentelor, montarea lor, scurgerile de aer și orice altă stare ce ar putea afecta utilizarea echipamentului. O protecție sau altă componentă deteriorată trebuie să fie reparată sau înlocuită corespunzător la un centru de service autorizat, dacă nu se indică altfel în acest Manual de instrucțiuni. Prevedeți înlocuirea comutatoarelor de presiune defecte la un centru de service autorizat. Nu utilizați compresorul în cazul în care comutatorul nu comută în poziția pornit și oprit.

16. NU UTILIZAȚI NICIODATĂ COMPRESORUL PENTRU ALTE APLICAȚII ÎN AFARA CELOR SPECIFICATE Nu utilizați niciodată compresorul pentru alte aplicații în afara celor specificate în Manualul de instrucțiuni. Nu respirați și nu inhalați niciodată aer comprimat. Nu vă așezați niciodată pe compresor.

17. MANIPULAȚI CORECT COMPRESORUL Utilizați compresorul în conformitate cu instrucțiunile furnizate în acest manual. Nu permiteți niciodată utilizarea compresorului de către copii, persoane nefamiliarizate cu funcționarea acestuia sau personal neautorizat.

18. PĂSTRAȚI TOATE ȘURUBURILE, BOLȚURILE ȘI CAPACE FIXATE BINE PE POZIȚIE Țineți toate șuruburile, bolțurile și plăcile fixate bine pe poziție. Verificați periodic starea acestora.

19. PĂSTRAȚI ORIFICIUL DE AERISIRE A MOTORULUI CURAT Orificiul de aerisire a motorului trebuie păstrat curat, astfel încât aerul să treacă liber prin acesta în orice moment. Verificați frecvent eventualele depuneri de praf.

20. UTILIZAȚI COMPRESORUL LA TENSIUNEA NOMINALĂ Utilizați compresorul la tensiunile precizate pe plăcuța cu specificații. Dacă utilizați compresorul la o tensiune mai mare decât cea nominală, acest lucru va determina rotirea anormal de rapidă a motorului, putând deteriora unitatea și putând arde motorul.

21. NU UTILIZAȚI NICIODATĂ UN COMPRESOR DEFECT SAU CARE FUNCȚIONEAZĂ ANORMAL În cazul în care compresorul pare să funcționeze anormal, producând zgornote ciudate sau dacă pare deteriorat în alt fel, încetați imediat utilizarea acestuia și prevedeți repararea sa la un centru de service autorizat.

22. NU ȘTERGEȚI COMPONENTELE DIN PLASTIC CU SOLVENT Solvenții, cum ar fi motorina, diluantul, benzina, tetraclorura de carbon și alcoolul pot deteriora și fisura componentele din material plastic. Nu le ștergeți cu astfel de solvenți. Ștergeți componentele din plastic cu o lavetă moale, ușor umezită în apă și săpun și uscați bine.

23. UTILIZAȚI DOAR PIESE DE SCHIMB ORIGINALE Piesele de schimb neoriginale pot anula garanția și pot cauza deteriorări ce conduc la vătămări. Sunt disponibile piese de schimb originale la reprezentant.

24. NU MODIFICAȚI COMPRESORUL Nu modificați compresorul. Contactați întotdeauna un centru de service autorizat pentru orice fel de reparații.. Modificarea neautorizată poate afecta performanța compresorului și poate cauza, de asemenea, accidente sau vătămări asupra personalului ce efectuează reparația, care nu dispune de experiența tehnică și de cunoștințele necesare pentru a efectua corect operațiile de reparație.

25. DEZACTIVAȚI COMUTATORUL DE PRESIUNE ATUNCI CÂND NU UTILIZAȚI COMPRESORUL Atunci când nu utilizați compresorul, rotiți butonul comutatorului de presiune în poziția OFF (OPRIT), deconectați-l de la sursa de alimentare și deschideți robinetul de drenare pentru a elibera aerul comprimat din rezervorul de aer.

26. NU ATINGEȚI NICIODATĂ SUPRAFAȚA Pentru a reduce riscul de arsuri, nu atingeți tuburile, capetele, cilindrul și motoarele.

27. NU ORIENTAȚI JETUL DE AER CĂTRE CORP Risc de vătămări! Nu orientați jetul de aer către persoane sau animale.

28. DRENAȚI REZERVORUL Drenați rezervorul zilnic sau la interval de 4 ore de utilizare. Deschideți racordul de drenare și înclinați compresorul pentru a goli apa acumulată.

29. NU OPRIȚI COMPRESORUL TRĂGÂNDU-L DIN PRIZĂ Utilizați butonul „AUTO/OFF” (PORNIRE/OPRIRE AUTOMATĂ) al comutatorului de presiune.

30. UTILIZAȚI DOAR COMPONENTELE RECOMANDATE DE MANIPULARE A AERULUI, ACCEPTABILE PENTRU O PRESIUNE DE MINIMUM 8,6 BARI (125 PSI) Risc de explozie. Utilizați doar componentele recomandate

de manipulare a aerului, acceptabile pentru presiuni de minimum 8,6 bari (125 psi).

31. PURTAȚI ECHIPAMENTUL CORESPUNZĂTOARE DE PROTECȚIE PENTRU URECHI ȘI CAP Trebuie să purtați îmbrăcăminte corespunzătoare de protecție atunci când utilizați compresorul și unealta sau accesoriul conectat la acesta. Consultați manualul uneltei/accesoriului și respectați normele de siguranță.

32. ȚINEȚI CONT DE CONDIȚIILE AMBIANTE Nu lăsați niciodată compresorul în ploaie. Nu utilizați niciodată compresorul în condiții de umezeală sau umiditate. Asigurați o iluminare bună. Nu utilizați niciodată compresorul în apropierea lichidelor sau a gazelor combustibile.

PIESELE DE SCHIMB

La intervențiile de reparație, utilizați numai piese de schimb identice. Reparațiile trebuie efectuate exclusiv de către un centru de service autorizat.

CABLUL PRELUNGITOR

Utilizați doar cabluri prelungitoare cu triplu ștecher cu împământare și fișe tripolare compatibile cu ștecherul compresorului. Înlocuiți sau reparați cablul deteriorat. Asigurați-vă că respectivul cablu prelungitor se află în stare bună. Atunci când utilizați un cablu prelungitor, folosiți unul suficient de puternic pentru a face față curentului absorbit de echipamentul dvs.. Un cablu subdimensionat va cauza o cădere de tensiune, conducând la pierderea puterii și la supraîncălzire. Tabelul indică dimensiunea corectă de utilizat în funcție de lungimea cablului și de amperajul nominal de pe plăcuța cu specificații. Dacă aveți dubii, folosiți calibrul mai puternic imediat următor. Cu cât este mai mic calibrul, cu atât este mai puternic cablul.

Atunci când utilizați o unealtă electrică în aer liber, folosiți un prelungitor pentru exterior. Utilizarea unui cablu adecvat pentru exterior reduce riscul de electrocutare.

SECȚIUNE CORECTĂ PENTRU O LUNGIME MAX.

DE 20 m MONOFAZIC

SECȚIUNE CORECTĂ PENTRU O LUNGIME MAX.

DE 20 m MONOFAZIC

Putere / CP	Energie / kW	220/230 V mm2	110/120 V mm2
0,75-1	0,65-0,7	1,5	2,5
1,5	1,1	2,5	4
2	1,5	2,5	4-6
2,5-3	1,8-2,2	4	-

⚠ **AVERTISMENT** Evitați pericolul de electrocutare. Nu utilizați niciodată acest compresor cu un prelungitor sau un cablu electric deteriorat sau uzat. Inspectați periodic toate cablurile electrice. Nu utilizați niciodată aproape de apă sau într-un mediu în care este posibilă electrocutarea.

SUPAPĂ DE SIGURANȚĂ

Acest compresor este echipat cu o supapă de siguranță menită să evite presiurizarea excesivă a rezervoarelor de aer. Această supapă este presetată din fabrică și nu va funcționa decât dacă presiunea rezervorului atinge această presiune.

⚠ **AVERTISMENT: NU ÎNCERCAȚI SĂ MODIFICAȚI SAU SĂ ELIMINAȚI ACEST DISPOZITIV DE SIGURANȚĂ. ORICE MODIFICĂRI ASUPRA ACESTEI SUPAPE POT CAUZA VĂTĂMĂRI GRAVE.** Dacă acest dispozitiv necesită reparație sau întreținere, consultați un centru de service autorizat DeWALT.

Atașamente și accesorii:

Pentru orice atașament sau accesoriu pe care îl veți utiliza împreună cu acest compresor, presiunea maximă permisă recomandată ar trebui să fie clar marcată pe produs sau clar notată în manual de utilizare. Depășirea presiunii nominale a acestor atașamente (inclusiv, fără limitare: unelte pneumatice, accesorii acționate cu aer, pistoale de pulverizare, furtun de aer, racorduri pentru furtun de aer, anvelope și alte obiecte gonflabile) poate cauza proiectarea sau explozia acestora și poate determina vătămări grave.

- Nu depășiți niciodată presiunea maximă permisă recomandată de producător pentru orice atașament sau accesoriu pe care îl utilizați împreună cu acest compresor.

CICLUL DE LUCRU:

Pentru a asigura o durată lungă de viață a compresorului de aer DeWALT, nu îl utilizați la un ciclu de lucru mai mare decât valoarea indicată pe plăcuța de caracteristici. De exemplu, în cazul în care compresorul pompează aer mai mult de 25% din ciclul de lucru pe parcursul unei ore, atunci capacitatea sa este mai mică decât necesarul de aer al aplicației. Trebuie să potriviți întotdeauna necesarul de volum de aer pentru atașament sau accesoriu cu volumul de aer furnizat de compresor.

Pentru a evita supraîncălzirea motorului electric, acest compresor este proiectat pentru funcționarea intermitentă, conform indicațiilor de pe plăcuța cu date tehnice (de exemplu, S3-25 înseamnă 2,5 minute PORNIT, 7,5 minute OPRIT).

PĂSTRAȚI ACESTE INSTRUCȚIUNI ȘI PUNEȚI-LE LA DISPOZIȚIA CELORLALȚI UTILIZATORI AI ACESTEI UNELTE!

UTILIZARE ȘI ÎNTREȚINERE

NOTĂ: Informațiile cuprinse în acest Manual de instrucțiuni sunt concepute să vă asiste la utilizarea și întreținerea corectă a compresorului. Unele ilustrații din acest Manual de instrucțiuni pot afișa detalii sau atașamente care diferă de cele ale compresorului pe care îl dețineți.

INSTALARE

Scoateți compresorul din ambalaj, asigurați-vă că este în stare perfect, verificând dacă a fost deteriorat în timpul transportului și efectuați următoarele operații:

DOAR PENTRU DPC16PS

⚠️ Atenție: Risc de vătămare corporală. Evitați să puneți mâinile între mâner și panoul superior în timpul asamblării, pentru a preveni strivirea.

- Așezați mânerul (5) în bușele de pe panoul superior (7).
- Apăsăți butoanele de decuplare rapidă și glisați mânerul prin primele bușe, până când se oprește la a doua serie de bușe.
- Căutați sub panoul superior și apăsați din nou butoanele de decuplare rapidă și glisați prin a doua serie de bușe.
- Trageți complet mânerul în sus până când se oprește. Rotiți butoanele (15) pentru a bloca mânerul pe poziție. **IMPORTANT:** Trageți întotdeauna mânerul în sus și blocați-l pe poziție făcând pârghie.
- Dacă nu faceți pârghie, slăbiți butoanele și împingeți mânerul în jos până când se oprește.

LUBRIFIERE ȘI ULEI - DOAR PENTRU DPC16PS

⚠️ ATENȚIE: Compresorul a fost furnizat cu ulei în carter. La recepția compresorului de aer, verificați cu atenție nivelul uleiului. Nu încercați să utilizați acest compresor de aer fără a verifica mai întâi nivelul uleiului din carter. Pot rezulta deteriorări grave chiar și în urma utilizării de scurtă durată a compresorului fără a adăuga ulei în carter și a-l roda corect. Respectați îndeaproape instrucțiunile de Setare inițială din secțiunea Utilizare și parcurgeți toți pașii necesari.

⚠️ ATENȚIE: Uleiurile de motor cu vâscozități multiple, cum ar fi 10W30, nu trebuie utilizate într-un compresor de aer. Acestea lasă depuneri de carbon pe componentele esențiale, reducând, astfel, performanța și durata de viață a compresorului. Utilizați ulei DeWALT sintetic sau SAE 40, nedetergent pentru compresoare de aer.

- Așezați unitatea pe o suprafață orizontală.
- Scoateți joja (13) și verificați nivelul uleiului. Dacă este necesar, adăugați încet ulei DeWALT sintetic sau SAE 40, nedetergent pentru compresoare de aer.

NOTĂ: Consultați paragraful Specificații pentru capacitatea de ulei a pompei.

⚠️ ATENȚIE: Risc de utilizare nesigură. Umplerea în exces cu ulei va cauza defectarea prematură a compresorului. Nu umpleți în exces.

- Așezați la loc joja.

NOTĂ: Unele unități (DPC6MRC, DPC10RC) sunt echipate cu pompă care nu necesită ulei. Nu este nevoie să se completeze cu ulei sau să se verifice nivelul.

CONEXIUNEA ELECTRICĂ

Nu manipulați necorespunzător cablul. Nu utilizați niciodată cablul pentru transportarea, tragerea sau scoaterea din priză a unei electrice. Țineți cablul departe de căldură, ulei, muchii ascuțite sau componente în mișcare.

Cablurile deteriorate sau încurcate sporesc riscul electrocutării.

Compresoarele monofazice sunt furnizate cu un cablu electric și un ștecher bipolar cu împământare. Compresorul trebuie conectat la o priză electrică cu împământare.

IMPORTANT: Nu utilizați niciodată fișa de masă în locul firului de neutru. Trebuie să se realizeze conexiunea la masă pentru a respecta standardele de siguranță (EN 60204). Ștecherul cablului electric nu trebuie utilizat pe post de comutator, ci trebuie montat într-o fișă electrică controlată cu ajutorul unui întrerupător diferențial adecvat (siguranță termică).

⚠️ PERICOL: RISC DE ELECTROCUTARE. ÎMPĂMÂNTAREA INCORECTĂ POATE CAUZA ELECTROCUTAREA.

Nu modificați ștecherul furnizat. Dacă acesta nu se potrivește cu priza pe care o aveți la dispoziție, un electrician calificat trebuie să instaleze o priză corectă.

Reparațiile asupra cablului sau ștecherului TREBUIE efectuate de către un electrician calificat.

PREGĂTIREA PENTRU UTILIZARE

LISTĂ DE VERIFICARE ÎNAINTE DE PORNIRE

- Asigurați-vă că comutatorul Pornit/Oprit (6) se află în poziția OFF (OPRIT).
- Conectați cablul de alimentare la priza corectă a circuitului separat. Consultați paragraful Conexiunea electrică (mai sus).
- Asigurați-vă că rezervorul de aer este golit; consultați paragraful Drenarea rezervorului de aer din secțiunea Întreținere.
- Asigurați-vă că supapa de drenare (2) este închisă.
- Asigurați-vă că supapa de siguranță (14) funcționează corect; consultați paragraful Verificarea supapei de siguranță din secțiunea Întreținere.
- Verificați nivelul de ulei din pompă; consultați paragraful Uleiul din pompa compresorului din secțiunea Întreținere. (Doar pentru DPC16PS)

⚠️ ATENȚIE: Nu utilizați fără ulei sau cu ulei necorespunzător. DeWALT nu este responsabil pentru defectarea compresorului din cauza uleiului necorespunzător.

- Rotiți butonul de reglare (4) în sens antiorar până când este închis complet Asigurați-vă că manometrul reglat indică 0 bari (0 psi).

- Atașați furtunul și accesoriile.

⚠️ Avertisment: Risc de utilizare nesigură. Prindeți ferm furtunul în mână atunci când îl instalați și deconectați, pentru a preveni strivirea acestuia.

- Asigurați-vă că toate capacele și etichetele sunt pe poziție și sunt lizibile (pentru etichete) și montate bine. Nu utilizați compresorul până nu verificați toate elementele.

⚠️ Avertisment: Risc de explozie. O presiune excesivă a aerului determină un pericol de explozie. Verificați presiunea nominală maximă recomandată de producător pentru uneltele și accesoriile pneumatice. Presiunea de la evacuarea regulatorului nu trebuie să depășească niciodată presiunea nominală maximă.

SETAREA INIȚIALĂ

⚠️ Avertisment: Nu utilizați această unitate până când nu citiți și vă însușiți acest manual de instrucțiuni privind siguranța, utilizarea și întreținerea.

PROCEDURA DE RODAJ

⚠️ ATENȚIE: Risc de daune asupra bunurilor. Pot rezulta deteriorări grave dacă nu se respectă îndeaproape următoarele instrucțiuni de rodaj.

Această procedură este necesară înainte de a pune în funcțiune compresorul pentru prima dată și atunci când se înlocuiește supapa de control sau motorul/pompa compresorului.

- Asigurați-vă că comutatorul Pornit/Oprit (6) se află în poziția OFF (OPRIT).

NOTĂ: Dacă furtunul nu este conectat la corpul cuplorului rapid, trageți cuplorul înapoi până când face clic, pentru a preveni ieșirea acestuia prin cuplorul rapid.

- Conectați cablul de alimentare la priza corectă a circuitului separat. Consultați paragraful Tensiunea și protecția circuitului din secțiunea Instalare.

- Deschideți complet supapa de drenare (în sens antiorar) pentru a lăsa aerul să iasă și pentru a împiedica acumularea presiunii în rezervorul de aer în perioada de rodaj. Deplasați comutatorul Pornit/Oprit în poziția ON (PORNT). Compresorul va porni.

- Lăsați compresorul să funcționeze timp de 20 de minute.
- După 20 de minute, închideți supapa de drenare rotind-o în sens orar. Rezervorul se va umple până la presiunea de decuplare și motorul se va opri.

GRAFIC DE ÎNTREȚINERE

Procedură	Zilnic	Săptămânal	Lunar	1 an sau 200 de ore
Verificați supapa de siguranță	X			
Inspectați filtrul de aer *		X		
Drenați rezervorul de aer	X			
Verificați nivelul de ulei în pompă	X			
Schimbați uleiul din pompă (doar pentru DPC16PS)***				X
Inspecție scurgeri de ulei (doar pentru DPC16PS)	X			
Verificați dacă există zgomet/vibrații neobișnuite	X			
Verificați dacă există scurgeri de aer*	X			
Curățați exteriorul compresorului		X		

* Pentru a verifica dacă există scurgeri de aer, aplicați o soluție de apă cu săpun în jurul racordurilor. În timp ce compresorul pompează pentru acumularea presiunii și după întreruperea presiunii, observați dacă se formează bule de aer.

** Uleiul din pompă trebuie schimbat după primele 20 de ore de funcționare. Prin urmare, atunci când folosiți ulei DeWALT sintetic sau SAE 40, nedetergent pentru compresoare de aer, schimbați uleiul la interval de 200 de ore de funcționare sau o dată pe an, oricare situație survine mai întâi.

* Schimbați mai frecvent în condiții de praf sau umezeală

- Aerul comprimat va fi disponibil până când este utilizat sau eliberat.

PORNIREA

Verificați dacă curentul rețelei se potrivește cu cel indicat pe plăcuța de date electrice - intervalul permis de toleranță este +/-5%. Rotiți sau apăsați în poziția „0”. Introduceți ștecherul în priza electrică și porniți compresorul, rotind butonul comutatorului de presiune în poziția „I”.

Compresorul este complet automat și este controlat de comutatorul de presiune, care îl oprește atunci când presiunea din rezervor atinge valoarea maximă și îl repornește atunci când presiunea scade la valoarea minimă. Diferența de presiune dintre valoarea maximă și minimă este, de obicei, de aproximativ 2 bari (29 psi). Ex.: compresorul se oprește când atinge 8 bari (116 psi) - presiunea maximă de funcționare și repornește automat atunci când presiunea din rezervor scade la 6 bari (87 psi). După conectarea compresorului la linia electrică, încărcați-l la presiunea maximă și verificați exact cum funcționează echipamentul.

NOTĂ: Unitatea cap/cilindru/tub de distribuție poate atinge temperaturi ridicate. Fiți atenți atunci când lucrați în apropierea acestor componente și nu le atingeți, pentru a evita eventualele arsuri.

IMPORTANT

Electro-compresoarele trebuie conectate la o priză electrică protejată de un comutator diferențial adecvat (siguranță termică). Motorul este echipat cu o siguranță termică automată, amplasată în interiorul bobinei; aceasta oprește compresorul atunci când temperatura motorului atinge valori excesiv de mari (180°C). Dacă se declanșează siguranța, compresorul repornește automat după 10-15 minute.

REGLAREA PRESIUNII DE FUNCȚIONARE

Nu este nevoie să utilizați întotdeauna presiunea maximă de funcționare. Dimpotrivă, unealta pneumatică utilizată necesită adesea o presiune mai mică. La compresoarele echipate cu un reductor de presiune, trebuie să se regleze corect presiunea de funcționare.

Reglați presiunea la valoarea necesară rotind butonul (4) în sens orar, pentru a mări presiunea și în sens antiorar pentru a o micșora. După ce obțineți presiunea optimă, blocați butonul apăsându-l în jos. Pentru reductoarele de presiune care nu sunt prevăzute cu manometru, presiunea setată poate fi observată pe scara gradată amplasată pe corpul reductorului.

La reductoarele de presiune prevăzute cu manometru, presiunea poate fi observată pe indicator.

AVERTISMENT: Unele regulatoare de presiune nu au funcție de „apăsare pentru blocare”, prin urmare, este suficient să rotiți butonul pentru a regla presiunea

OPRIREA COMPRESORULUI

1. Rotiți sau apăsați comutatorul/butonul în poziția „0” (conform cu tipul de comutator de presiune montat pe compresor). NU opriți unitatea decuplând curentul de la priză sau deconectând ștecherul.
2. Rotiți butonul de reglare (4) în sens antiorar până când este închis complet Asigurați-vă că manometrul reglat indică 0 bari (0 psi).
3. Demontați furtunul și accesoriul.
4. Drenați rezervorul de aer; consultați paragraful Drenarea rezervorului de aer din secțiunea Întreținere. Asigurați-vă că manometrul rezervorului de aer indică 0 bari (0 psi).

Întreținere

△ AVERTISMENT: Pentru a reduce riscul de vătămări, opriți unitatea și deconectați echipamentul de la sursa de alimentare înainte de a instala și demonta accesoriile, înainte de a regla sau modifica setări și în timpul efectuării reparațiilor.

O pomire accidentală poate cauza vătămări.

Trebuie să se respecte următoarele proceduri atunci când se efectuează lucrări de întreținere sau reparații la compresorul de aer.

NOTĂ: Lăsați compresorul de aer să se răcească înainte de a începe lucrările de reparație.

NOTĂ: Toate sistemele de aer comprimat conțin componente ce necesită întreținere (de ex., ulei, filtre, separatoare) și care trebuie înlocuite periodic. Piese uzate pot conține substanțe care sunt reglementate și trebuie casate în conformitate cu legile și regulamentele locale, de stat și federale.

NOTĂ: Notați pozițiile și locațiile piesele în timpul dezasamblării, pentru a facilita reasamblarea.

NOTĂ: Orice operații de reparație neincluse în această secțiune trebuie efectuate de către un centru de service al fabricii DeWALT sau de către un centru de service autorizat DeWALT.

DRENAREA REZERVORULUI DE AER

Condensul din rezervor trebuie drenat zilnic deschizând bușonul de drenare (2) de sub rezervor. Fiți atenți în cazul în care există aer comprimat în interiorul cilindrului, deoarece apa ar putea curge în afară cu o forță considerabilă.

1. Verificați dacă ați oprit compresorul.
2. Ținând de mâner, înclinați compresorul spre supapa de drenare, astfel încât să fie poziționată la baza rezervorului.
3. Rotiți supapa de drenare pentru a o deschide.
4. Țineți compresorul înclinat până când se elimină toată umezeala.

Condensul din compresoarele lubrificate cu ulei nu trebuie drenat în canalizare sau aruncat în mediul înconjurător deoarece conține ulei.

VERIFICAREA SUPAPEI DE SIGURANȚĂ (14)

△ AVERTISMENT: Suprafețe fierbinți. Risc de arsuri. Răcitorul final, capul de pompă și piesele din jur sunt foarte fierbinți. Nu atingeți! Lăsați compresorul să se răcească înainte de a-l repara.

△ AVERTISMENT: Risc de explozie. Dacă supapa de siguranță nu funcționează corect, poate surveni presurizarea în exces, care determină spargerea sau explozia rezervorului de aer.

Înainte de a porni compresorul, trageți de inelul de pe supapa de siguranță pentru a vă asigura că aceasta funcționează nestingherit. Dacă supapa este blocată sau nu funcționează corect, trebuie înlocuită cu același tip de supapă.

VERIFICAREA ELEMENTULUI FILTRULUI DE AER (10)

△ AVERTISMENT: Suprafețe fierbinți. Risc de arsuri. Răcitorul final, capul de pompă și piesele din jur sunt foarte fierbinți. Nu atingeți! Lăsați compresorul să se răcească înainte de a-l repara.

1. Asigurați-vă că comutatorul Pornit/Oprit (6) se află în poziția OFF (OPRIT).
2. Lăsați unitatea să se răcească.
3. Demontați filtrul de aer (10) de pe unitate.
4. Desfaceți cu atenție capacului filtrului de pe bază.
5. Demontați elementul de pe baza filtrului.
6. Dacă elementul necesită curățare, suflați-l cu aer. Înlocuiți-l, dacă este necesar. Achiziționați piesele de schimb de la reprezentantul local sau de la un centru de service autorizat. Utilizați întotdeauna piese de schimb identice.
7. Așezați elementul la loc în baza filtrului.
8. Fixați capacul filtrului pe baza acestuia.
9. Reasamblați filtrul de aer pe unitate. Asigurați-vă că orificiul de evacuare este orientat în jos.

△ ATENȚIE: Risc de utilizare nesigură. Nu utilizați fără filtrul de admisie a aerului.

ULEIUL DIN POMPA COMPRESORULUI (DOAR PENTRU DPC16PS)

VERIFICAREA ULEIULUI

△ AVERTISMENT: Suprafețe fierbinți. Risc de arsuri. Răcitorul final, capul de pompă și piesele din jur sunt foarte fierbinți. Nu atingeți! Lăsați compresorul să se răcească înainte de a-l repara.

1. Asigurați-vă că comutatorul Pornit/Oprit se află în poziția OFF (OPRIT).
2. Așezați unitatea pe o suprafață orizontală, plată.
3. Scoateți joja (13) și curățați-o.
4. Reintroduceți joja complet în portul de umplere cu ulei timp de câteva secunde, pentru a permite colectarea uleiului pe aceasta.
5. Scoateți joja de ulei pentru a citi nivelul uleiului. Uleiul nu trebuie să depășească linia de marcaj din partea de sus a jojei. Dacă uleiul se află sub marcajul inferior, adăugați același tip de ulei în carter și urmați pașii 4-6.

NOTĂ: La umplerea carterului, uleiul curge foarte încet în pompă. Dacă se adaugă uleiul prea repede, acesta va curge pe dinafară și carterul va părea plin.

△ ATENȚIE: Risc de utilizare nesigură. Umplerea în exces cu ulei va cauza defectarea prematură a compresorului. Nu umpleți în exces.

6. Așezați la loc joja.

SCHIMBAREA ULEIULUI

NOTĂ: Uleiul din pompă conține substanțe care sunt reglementate și trebuie casate în conformitate cu legile și regulamentele locale, de stat și federale.

△ AVERTISMENT: Suprafețe fierbinți. Risc de arsuri. Răcitorul final, capul de pompă și piesele din jur sunt foarte fierbinți. Nu atingeți! Lăsați compresorul să se răcească înainte de a-l repara.

1. Asigurați-vă că comutatorul Pornit/Oprit se află în poziția OFF (OPRIT).
2. Lăsați unitatea să se răcească.
3. Scoateți bușonul compresorului de aer de pe orificiul de evacuare.
4. Drenați rezervorul de aer.
5. Amplasați un recipient corespunzător sub bușonul de drenare a pompei (17).
6. Scoateți joja (13) din carter.
7. Scoateți bușonul de drenare a uleiului (17).

8. Așteptați suficient timp pentru ca tot uleiul să se scurgă. (Înclinarea compresorului spre bușonul de drenare va facilita drenarea.)
9. Montați bușonul de drenare a uleiului.
10. Umpleți pompa folosind ulei DeWALT sintetic sau SAE 40, nedetergent pentru compresoare de aer.
11. Așezați la loc joja.

CE TREBUIE SĂ FACEȚI DACĂ SE PRODUC MICI DEFECTIUNI

Pierderea aerului din supapa de sub comutatorul de presiune

Această problemă ține de etanșitatea necorespunzătoare a supapei de control. Luați următoarea măsură:

- Eliberați toată presiunea din rezervor
- Deșurubați capul hexagonal al supapei
- Curățați cu atenție discul de cauciuc și locașul său.
- Montați la loc toate componentele cu exactitate.

Pierderile de aer

Acestea pot fi cauzate de etanșitatea necorespunzătoare a unui racord; verificați toate racordurile, umezindu-le cu apă cu săpun.

Compresorul nu pornește

Dacă există probleme la pornirea compresorului, verificați următoarele:

- Curentul rețelei se potrivește cu cel de pe plăcuța de date?
- Prelungitoarele electrice au diametrul sau lungimea corectă?
- Ambientul de lucru este prea rece? (sub 0 °C)
- Există ulei în carcasă pentru a asigura lubrifierea?
- Se asigură alimentarea cu curent a liniei electrice? (ștechere bine conectate, siguranță termică, siguranțe în stare bună)

Compresorul nu se oprește

- În cazul în care compresorul nu se oprește la atingerea presiunii maxime, supapa de siguranță a rezervorului intră în funcțiune. Nu trebuie să utilizați NICIODATĂ un compresor cu o supapa de siguranță; contactați imediat cel mai apropiat centru de service.

IMPORTANT

- Nu deșurubați sub nicio formă vreun racord atunci când rezervorul este presurizat
- Verificați întotdeauna dacă rezervorul nu este sub presiune.
- Nu efectuați găuri, suduri și nu deformați intenționat rezervorul de aer comprimat.
- Nu efectuați operații pe compresor dacă nu ați deconectat ștecherul de alimentare.
- Temperatura în mediul de funcționare: 0 °C +35 °C.

- Nu orientați jeturi de apă sau lichide inflamabile spre compresor.
- Nu așezați obiecte inflamabile lângă compresor.
- În timpul perioadelor de inactivitate, rotiți comutatorul de presiune în poziția „0” (OFF - OPRIT).
- Nu orientați niciodată jetul de aer către persoane sau animale
- Nu transportați compresorul atunci când rezervorul este presurizat.
- Fiți atenți la unele componente ale compresorului, cum ar fi capul și tuburile de distribuție, deoarece pot atinge temperaturi mari. Nu atingeți aceste componente, pentru a evita arsurile.
- Transportați compresorul, ridicându-l sau trăgându-l cu ajutorul mânerelor sau a manetelor corespunzătoare
- Țineți copiii și animalele la distanță mare față de zona de lucru a echipamentului.
- În cazul în care utilizați compresorul pentru vopsit: a) Nu lucrați în spații închise sau aproape de flăcări libere b) Asigurați-vă că există o ventilație adecvată în zona de lucru c) Protejați-vă nasul și gura cu o mască corespunzătoare. Consultați manualul uneltei/accesoriului și respectați normele de siguranță.
- În cazul în care cablul electric sau ștecherul sunt deteriorate, nu utilizați compresorul și contactați un centru de service autorizat pentru a înlocui elementul defect cu o piesă de schimb originală.
- În cazul în care compresorul se află pe un raft sau pe un blat deasupra nivelului solului, trebuie fixat pentru a preveni căderea sa în timpul funcționării.
- Nu puneți obiecte și nu puneți mâinile în interiorul grilelor de protecție, pentru a evita vătămările corporale sau deteriorarea compresorului.
- Pentru a preîntâmpina deteriorările grave, nu utilizați compresorul ca obiect tăios în contact cu obiectele sau animalele.
- După ce ați terminat utilizarea compresorului, scoateți întotdeauna ștecherul din priză electrică.

MODELE DE ELECTRO-COMPRESOARE

Pentru piața europeană, rezervoarele de compresoare sunt fabricate în conformitate cu Directiva 2009/105/CE Pentru piața europeană, compresoarele sunt fabricate în conformitate cu Directiva 2006/42/CE. Pentru piața europeană, compresoarele sunt fabricate în conformitate cu Directiva 2000/14/CE.

Presiunea sonoră măsurată în câmp liber la o distanță de 4 m la presiunea maximă de funcționare.

RECOMANDĂRI PENTRU UTILIZAREA EFICIENTĂ

- Pentru utilizarea eficientă a echipamentului la sarcină maximă continuă și la presiunea maximă de funcționare, asigurați-vă că temperatura mediului de lucru la interior nu depășește +25 °C.

ACESTE COMPRESOARE AU FOST PROIECTATE PENTRU UTILIZARE INTERMITENTĂ. ACESTE TREBUIE UTILIZATE DOAR PENTRU APLICAȚII ÎN CARE UTILIZAREA NU DEPĂȘEȘTE 25% DIN CICLU DE LUCRU ÎN DECURS DE O ORĂ.

DEPOZITAREA COMPRESORULUI ÎMPACHETAT ȘI DESPACHETAT

Pe toată perioada în care compresorul nu este utilizat înainte de despachetare, depozitați-l într-un spațiu uscat, la o temperatură cuprinsă între +5 °C și + 45 °C și adăpostiți-l de condiții-le meteo nefavorabile. Pe toată perioada în care compresorul nu este utilizat după despachetare, deconectați-l de la sursa de alimentare, drenați rezervorul de aer, așezați prelate deasupra pentru a-l proteja de praf, care se poate depune pe componente. Uleiul trebuie schimbat și trebuie să se verifice eficiența operațională a compresorului dacă acesta nu este utilizat pe perioade îndelungate.

CONEXIUNILE PNEUMATICE

Asigurați-vă că folosiți întotdeauna tuburi pneumatice pentru aer comprimat cu caracteristicile de presiune maximă care sunt adecvate pentru compresor. Nu încercați să reparați tuburile dacă sunt deteriorate.

NE REZERVĂM DREPTUL DE A ADUCE MODIFICĂRI, FĂRĂ NOTIFICARE PREALABILĂ, ORI DE CÂTE ORI ESTE NECESAR.

GHID DE DEPANARE

Această secțiune prezintă o listă a defecțiunilor cel mai des întâlnite, a cauzelor și acțiunilor de remediere a acestora. Operatorul sau personalul de întreținere poate efectua unele acțiuni de remediere, iar altele pot necesita asistența unui tehnician calificat DeWALT sau a reprezentantului.

Problemă	Cod
Presiune excesivă în rezervorul de aer - supapa de siguranță se activează	1,2
Scurgeri de aer	3
Scurgeri de aer din rezervorul de aer sau la sudurile rezervorului de aer	4
Scurgeri de aer între cap și placa supapei	5
Scurgeri de aer la supapa de siguranță	6
Zgomot cu bătaie	6,16,17
Presiunea indicată pe manometrul reglat scade la utilizarea unui accesoriu	7
Compresorul nu furnizează suficient aer pentru acționarea accesoriilor	8,9,10,11,12,15
Butonul de reglare prezintă scurgeri continue de aer	13
Regulatorul nu închide orificiul de evacuare a aerului	13
Umezeală în carterul pompei	14,18
Motorul nu funcționează	11,19,20,21,22, 23,24,25,26

COD	CAUZĂ POSIBILĂ	SOLUȚIE POSIBILĂ
1	Comutatorul de presiune nu oprește motorul atunci când compresorul atinge presiunea de decuplare	Setați comutatorul de Pornire/Oprire la poziția OFF (OPRIT); dacă unitatea nu se oprește, contactați un centru de service al fabricii DeWALT sau un centru de service autorizat DeWALT.
2	Presiunea de decuplare a comutatorului este prea mare	Contactați un centru de service al fabricii DeWALT sau un centru de service autorizat DeWALT.
3	Racordurile tuburilor nu sunt strânse suficient	Strângeți racordurile pe unde auziți că iese aerul. Verificați racordurile cu o soluție de apă cu săpun. Nu strângeți excesiv.
4	Rezervor de aer defect	Rezervorul de aer trebuie înlocuit. Nu remediați scurgerea. AVERTISMENT:Risc de explozie. Nu faceți găuri, nu sudați și nu modificați în niciun fel rezervorul de aer, altfel acesta se va slăbi. Rezervorul de aer se poate sparge sau exploda.
5	Garniturile prezintă scurgeri	Contactați un centru de service al fabricii DeWALT sau un centru de service autorizat DeWALT.
6	Supapă de siguranță defectă	Acționați manual supapa de siguranță trăgând de inel. Dacă supapa prezintă în continuare scurgeri, trebuie înlocuită.
7	Regulatorul nu este reglat corect pentru accesoriul utilizat	Este normal să survină o scădere a presiunii atunci când se utilizează un accesoriu; reglați regulatorul conform instrucțiunilor din paragraful Regulatorul din secțiunea Caracteristici, dacă scăderea de presiune este excesivă. NOTĂ: Reglați presiunea în condiții de flux în timpul utilizării accesoriului.
8	Utilizare excesivă prelungită a aerului	Reduceți utilizarea de aer.
9	Compresorul nu este suficient de mare pentru accesoriu	Verificați necesarul de aer al accesoriului. Dacă este mai mare decât CFM sau presiunea furnizată de compresorul de aer, este nevoie de un compresor mai mare pentru a acționa accesoriul.

COD	CAUZĂ POSIBILĂ	SOLUȚIE POSIBILĂ
10	Gaură în furtunul de aer	Înlocuiți furtunul de aer.
11	Verificați dacă există supape blocate	Demontați, curățați sau înlocuiți.
12	Scurgeri de aer	Strângeți racordurile.
13	Regulatorul este deteriorat	Înlocuiți.
14	Unitatea funcționează în condiții de umezeală sau umiditate	Deplasați unitatea într-o zonă uscată, bine ventilată
15	Filtru de admisie de aer blocat	Curățați sau înlocuiți filtrul de admisie a aerului
16	Nivelul de ulei din motor sau pompă este scăzut	Adăugați același tip de ulei în carterul pompei. Consultați paragraful Uleiul din pompa compresorului din secțiunea Întreținere.
17	Depuneri de carbon în pompă.	Contactați un centru de service al fabricii DeWALT sau un centru de service autorizat DeWALT.
18	Se utilizează ulei de tip detergent în pompă	Drenați uleiul și reumpleți pompa folosind ulei DeWALT sintetic sau SAE 40, nedetergent, pentru compresoare de aer.
19	S-a declanșat comutatorul de protecție la supraîncărcarea motorului	Consultați paragraful Supraîncărcarea motorului din secțiunea Caracteristici.
20	Cablul prelungitor nu are lungimea sau calibrul corect	Verificați calibrul și lungimea corecte ale cablului. Consultați paragraful Cablurile prelungitoare din secțiunea Instalare.
21	Conexiuni electrice slăbite	Contactați un centru de service al fabricii DeWALT sau un centru de service autorizat DeWALT.
22	Motor sau condensator de pornire eventual defect	Contactați un centru de service al fabricii DeWALT sau un centru de service autorizat DeWALT.
23	Vopsea pulverizată pe componentele interne ale motorului	Contactați un centru de service al fabricii DeWALT sau un centru de service autorizat DeWALT. Nu utilizați compresorul în zona în care se pulverizează vopsea. Consultați avertismentul referitor la vaporii inflamabili.
24	Siguranță arsă, disjuncteur declanșat	<ol style="list-style-type: none"> Verificați în cutia de siguranțe dacă siguranța este arsă și înlocuiți-o, dacă este necesar. Resetați disjuncteurul. Nu utilizați o siguranță sau un disjuncteur cu o tensiune nominală mai mare decât cea specificată pentru circuitul dvs. separat. Verificați dacă există siguranța corespunzătoare. Utilizați doar o siguranță cu întârziere. Verificați dacă există condiții de joasă tensiune și/sau un cablu prelungitor corespunzător. Deconectați celelalte aparate electrice de la circuit sau utilizați compresorul pe un circuit separat propriu.
25	Presiunea din rezervor depășește presiunea de cuplare a comutatorului de presiune	Motorul va porni automat atunci când presiunea rezervorului scade sub presiunea de cuplare a comutatorului de presiune.
26	Supapa de eliberare a presiunii de pe comutatorul de presiune nu a descărcat presiunea capului	Setați comutatorul de Pornire/Oprire la poziția OFF (OPRIT). Dacă supapa nu se deschide, înlocuiți comutatorul. Contactați un centru de service al fabricii DeWALT sau un centru de service autorizat DeWALT.

CURĂȚAREA

⚠ AVERTISMENT: Sufiați murdăria și praful din carcasa principală cu aer uscat de îndată ce se strânge murdăria în interiorul și în jurul orificiilor de aerisire. Purtați echipament de protecție pentru ochi când efectuați această procedură.

⚠ AVERTISMENT: Nu utilizați niciodată solvenți sau alte substanțe chimice agresive pentru curățarea componentelor nemetalice ale unelei. Aceste substanțe chimice pot deprecia materialele utilizate în aceste componente. Folosiți o cârpă umezită doar cu apă și cu săpun delicat. Nu lăsați niciun lichid să intre în unealtă; nu scufundați niciodată unealta

ACCESORII OPȚIONALE

⚠ AVERTISMENT: Deoarece accesoriile, altele decât cele oferite de DeWALT nu au fost testate cu acest produs, utilizarea acestora cu unealta dvs. poate fi periculoasă. Pentru a reduce riscul de vătămări, se recomandă numai utilizarea accesoriilor DeWALT.

PROTEJAREA MEDIULUI ÎNCONJURĂTOR



Colectarea selectivă. Acest produs nu trebuie să fie aruncat împreună cu gunoiul menajer.

În cazul în care veți avea nevoie de înlocuirea produsului dvs. DeWALT sau nu-l veți mai utiliza, vă rugăm să nu-l depozitați împreună cu deșeurile menajere. Prevedeți colectarea selectivă pentru acest produs.



Colectarea selectivă a produselor uzate și a ambalajelor permite reciclarea și refolosirea materialelor. Reutilizarea materialelor reciclate contribuie la prevenirea poluării mediului înconjurător și reduce cererea de materii prime.

Este posibil ca regulamentele locale să prevadă colectarea selectivă a produselor electrice de uz casnic la centrele municipale de deșeuri sau de către comerciant atunci când achiziționați un produs nou.

DeWALT pune la dispoziție o unitate pentru colectarea și reciclarea produselor DeWALT când acestea au ajuns la sfârșitul perioadei de funcționare. Pentru a beneficia de acest serviciu, vă rugăm să returnați produsul dvs. la orice agent de reparații autorizat care îl va colecta pentru dvs.

Puteți verifica localizarea celui mai apropiat agent de reparații autorizat contactând biroul DeWALT la adresa indicată în prezentul manual. Alternativ, o listă a agenților de reparații DeWALT autorizați și detalii complete despre operațiile de service post-vânzare și despre datele de contact sunt disponibile pe Internet la adresa: www.2helpU.com.

Model	DPC6MRC-GB DPC6MRC-QS	DPC10RC-GB DPC10RC-QS	DPC10RC-LX	DPC16PS-GB DPC16PS-QS	DPC16PS-LX
Dimensiune rezervor (l)	6	10	10	16	16
Volți (V c.a.)	230	230	110	230	110
Putere _{de vârt} CP / kW	1,5 / 1,1	2,0 / 1,5	2,0 / 1,5	2,5 / 1,8	2,5 / 1,8
Putere _{de funcționare} CP / kW	1,5 / 1,1	1,85 / 1,4	1,85 / 1,4	2,3 / 1,7	2,3 / 1,7
Curent (A)	5	6	13.5	8	14
Tip pompă	Fără ulei	Fără ulei	Fără ulei	Lubrifiată cu ulei	Lubrifiată cu ulei
Zgomot / măsurătoare marjă, LWA / KWA	97 / 1,5	97 / 1,5	97 / 1,5	91 / 1,5	91 / 1,5
Zgomot / măsurătoare marjă, LPA / KPA	77	77	77	71	71
Presiune maximă de funcționare (bar / psi)	8 / 116	10 / 145	10 / 145	10 / 145	10 / 145
Volum de aer (l/min / cfm)	170 / 6,0	216 / 7,6	216 / 7,6	240 / 8,4	208 / 7,3
Furnizare aer (l/min / cfm) @ 7 bari	75	82	82	150	115
Viteza compresorului în 1/min (rpm)	3400	3400	3400	2850	2850
Greutate (kg)	12.8	17.5	17.5	37.5	37.5
Tip protecție	IP20	IP20	IP20	IP20	IP20

Belgique et Luxembourg België en Luxemburg	DEWALT - Belgium BVBA Egide Walschaertsstraat 16 2800 Mechelen	NL Tel: 32 15 47 37 63 FR Tel: 32 15 47 37 64	Fax: 32 15 47 37 99 www.dewalt.be enduser.BE@SBDinc.com
Danmark	DEWALT Farverland 1B 2600 Glostrup	Tel: 70 20 15 11 Fax: 70 22 49 10	www.dewalt.dk kundeservice.dk@sbdinc.com
Deutschland	DEWALT Richard Klinger Str. 11 65510 Idstein	Tel: 06126-21-1 Fax: 06126-21-2770	www.dewalt.de infobfge@sbdinc.com
Ελλάς	DEWALT (Ελλάς) A.E. ΕΔΡΑ-ΓΡΑΦΕΙΑ : Στράβωνος 7 & Λ. Βουλιαγμένης, Γλυφάδα 166 74, Αθήνα SERVICE : Ημερος Τόπος 2 (Χάνι Αδάμ) – 193 00 Ασπρόπυργος	Τηλ: 00302108981616 Φαξ: 00302108983570	www.dewalt.gr Greece.Service@sbdinc.com
España	DEWALT Ibérica, S.C.A. Parc de Negocios "Mas Blau" Edificio Muntadas, c/Bergadá, 1, Of. A6 08820 El Prat de Llobregat (Barcelona)		Tel: 934 797 400 Fax: 934 797 419 www.dewalt.es respuesta.postventa@sbdinc.com
France	DEWALT 5, allée des Hêtres BP 30084, 69579 Limonest Cedex	Tel: 04 72 20 39 20 Fax: 04 72 20 39 00	www.dewalt.fr scufr@sbdinc.com
Schweiz Suisse Svizzera	DEWALT In der Luberzen 42 8902 Urdorf	Tel: 044 - 755 60 70 Fax: 044 - 730 70 67	www.dewalt.ch service@rofoag.ch
Ireland	DEWALT Calpe House Rock Hill Black Rock, Co. Dublin	Tel: 00353-2781800 Fax: 00353-2781811	www.dewalt.ie
Italia	DEWALT via Energypark 6 20871 Vimercate (MB), IT	Tel: 800-014353 39 039 9590200 Fax: 39 039 9590313	www.dewalt.it
Nederlands	DEWALT Netherlands BV Holtum Noordweg 35 6121 RE BORN, Postbus 83, 6120 AB BORN	Tel: 31 164 283 063 Fax: 31 164 283 200	www.dewalt.nl
Norge	DEWALT Postboks 4613, Nydalen 0405 Oslo	Tel: 22 90 99 10 Fax: 45 25 08 00	www.dewalt.no kundeservice.no@sbdinc.com
Österreich	DEWALT Werkzeug Vertriebsges m.b.H Oberlaaerstrasse 248, A-1230 Wien	Tel: 01 - 66116 - 0 Fax: 01 - 66116 - 614	www.dewalt.at service.austria@sbdinc.com
Portugal	DEWALT Limited, SARL Centro de Escritórios de Sintra Avenida Almirante Gago Coutinho, 132/134, Edifício 14 2710-418 Sintra		Tel: 214 66 75 00 Fax: 214 66 75 80 www.dewalt.pt resposta.posvenda@sbdinc.com
Suomi	DEWALT Tekniikantie 12, 02150 Espoo 02150 Espoo, Finland	Puh: 010 400 43 33 Faksi: 0800 411 340	www.dewalt.fi asiakaspalvelu.fi@sbdinc.com
Sverige	DEWALT Box 94 431 22 Mölndal	Tel: 031 68 60 60 Fax: 031 68 60 08	www.dewalt.se kundservice.se@sbdinc.com
Türkiye	KALE Hırdavat ve Makina A.Ş. Defterdar Mah. Savaklar Cad. No:15 Edirnekapi / Eyüp / İSTANBUL 34050 TÜRKİYE		Tel: 0212 533 52 55 Faks: 0212 533 10 05 www.dewalt.com.tr
United Kingdom	DEWALT, 210 Bath Road; Slough, Berks SL1 3YD	Tel: 01753-567055 Fax: 01753-572112	www.dewalt.co.uk emeaservice@sbdinc.com
Middle East Africa	DEWALT P.O. Box - 17164, Jebel Ali Free Zone (South), Dubai, UAE	Tel: 971 4 812 7400 Fax: 971 4 2822765	www.dewalt.ae Service.MEA@sbdinc.com

GB: EC DECLARATION OF CONFORMITY

This product meets the applicable requirements of the following standards: EN 1012-1, EN 60204-1, EN 55014-1, EN 55014-2, EN 61000-3-2, EN 61000-3-3; EN ISO 2151. We hereby declare that the product meets the applicable requirements of the following Directives: 2006/42/EC – 2011/65/EU – 2004/108/EC – 2000/14/CE (Annex VI – proc. 1). 2000/14/EC annex VI – proc. 1 conformity assessment made by Eurofins TECH S.r.l. (°). Guaranteed sound power level L_{WA}: 97dB (DPC6, DPC10), 91dB (DPC16). The technical documentation is available from the manufacturer at the address below(°).

FR: DÉCLARATION DE CONFORMITÉ CE

Ce produit* est conforme aux exigences applicables en vertu des normes suivantes : EN 1012-1, EN 60204-1, EN 55014-1, EN 55014-2, EN 61000-3-2 et EN 61000-3-3; EN ISO 2151. Nous déclarons que le produit est conforme aux normes applicables en vertu des directives suivantes : 2006/42/CE – 2011/65/UE – 2004/108/CE – 2000/14/CE (Annexe VI – proc. 1). 2000/14/CE annexe VI – proc. 1 – évaluation de la conformité réalisée par Eurofins TECH S.r.l. (°). Niveau de puissance sonore garanti L_{WA} : 97dB (DPC6, DPC10), 91dB (DPC16). La documentation technique est disponible auprès du fabricant à l'adresse ci-dessous(°).

DE: EG-KONFORMITÄTSERKLÄRUNG

Dieses Produkt* entspricht den anwendbaren Anforderungen der folgenden Normen: EN 1012-1, EN 60204-1, EN 55014-1, EN 55014-2, EN 61000-3-2, EN 61000-3-3; EN ISO 2151. Hiermit erkläre ich, dass das Produkt den anwendbaren Bestimmungen der folgenden Richtlinien entspricht: 2006/42/EG – 2011/65/EU – 2004/108/EG – 2000/14/CE (Anhang VI – Abs. 1). 2000/14/CE Anhang VI – Abs. 1 Konformitätserklärung ausgestellt durch Eurofins TECH S.r.l. (°). Garantiertes Schalleistungspegel L_{WA}: 97dB (DPC6, DPC10), 91dB (DPC16). Die technische Dokumentation ist beim Hersteller unter der unten angegebenen Anschrift erhältlich (°).

NL: EG-VERKLARING VAN OVEREENSTEMMING

Dit product* voldoet aan de toepasselijke voorschriften van de volgende normen: EN 1012-1, EN 60204-1, EN 55014-1, EN 55014-2, EN 61000-3-2, EN 61000-3-3; EN ISO 2151. Hierbij verklaren wij dat het product voldoet aan de toepasselijke voorschriften van de volgende richtlijnen: 2006/42/EG – 2011/65/EU – 2004/108/EG – 2000/14/CE (bijlage VI – proc. 1). 2000/14/CE bijlage VI – proc. 1 conformiteitsbeoordeling door Eurofins TECH S.r.l. (°). Gewaarborgd geluidsveldniveau L_{WA}: 97dB (DPC6, DPC10), 91dB (DPC16). De technische informatie is verkrijgbaar bij de fabrikant op het onderstaande adres(°).

DK: EF-OVERENSSTEMMELSESERKLÆRING

Denne produkt* opfylder de gældende krav i følgende standarder: EN 1012-1, EN 60204-1, EN 55014-1, EN 55014-2, EN 61000-3-2, EN 61000-3-3; EN ISO 2151. Vi erklærer hermed at produktet opfylder de gældende krav i følgende Direktiver: 2006/42/EF – 2011/65/EU – 2004/108/EF – 2000/14/CE (Bilag VI – proc. 1). 2000/14/EF bilag VI – proc. 1 overensstemmelsesvurdering foretaget af Eurofins TECH S.r.l. (°). Garanteret lydeffektivitet L_{WA}: 97dB (DPC6, DPC10), 91dB (DPC16). Den tekniske dokumentation er tilgængelig fra producenten på nedenstående adresse(°).

FI: EU VAATIMUSTENMUKAISUUSVAIUTUS

Tämä tuote* täyttää seuraavien standardien sovellettavat vaatimukset: EN 1012-1, EN 60204-1, EN 55014-1, EN 55014-2, EN 61000-3-2, EN 61000-3-3; EN ISO 2151. Täten vakuutamme, että tuote täyttää seuraavien direktiivien sovellettavat vaatimukset: 2006/42/EY – 2011/65/EU – 2004/108/EY – 2000/14/EY (liite VI – men. 1). 2000/14/EY liite VI – men. 1 vaatimustenmukaisuuden arvioinnin suoritti Eurofins TECH S.r.l. (°). Taattu äänitehotaso L_{WA}: 97dB (DPC6, DPC10), 91dB (DPC16). Tekninen aineisto on saatavissa valmistajalta alla olevassa osoitteessa (°).

GR: ΔΗΛΩΣΗ ΣΥΜΜΟΡΦΩΣΗΣ ΚΕ

Αυτό το προϊόν* πληροί τις ισχύουσες απαιτήσεις των παρακάτω προτύπων: EN 1012-1, EN 60204-1, EN 55014-1, EN 55014-2, EN 61000-3-2, EN 61000-3-3; EN ISO 2151. Δια της παρούσης δηλώνουμε ότι το προϊόν πληροί τις ισχύουσες απαιτήσεις των παρακάτω Οδηγών: 2006/42/ΕΚ – 2011/65/ΕΥ – 2004/108/ΕΚ – 2000/14/CE (Παράρτημα VI – proc. 1). 2000/14/ΕΚ παράρτημα VI – proc. 1 αξιολόγηση συμμόρφωσης που έγινε από τη Eurofins TECH S.r.l. (°). Εγγυημένο επίπεδο ηχητικής ισχύος L_{WA}: 97dB (DPC6, DPC10), 91dB (DPC16). Η τεχνική τεκμηρίωση διατίθεται από τον κατασκευαστή στην παρακάτω διεύθυνση(°).

IT: DICHIARAZIONE DI CONFORMITÀ EC

Questo prodotto* soddisfa i requisiti applicabili dei seguenti standard: EN 1012-1, EN 60204-1, EN 55014-1, EN 55014-2, EN 61000-3-2, EN 61000-3-3; EN ISO 2151. Dichiariamo che questo prodotto soddisfa i requisiti applicabili delle seguenti Direttive: 2006/42/CE – 2011/65/UE – 2004/108/CE – 2000/14/CE (Allegato VI – proc. 1). 2000/14/CE allegato VI – proc. 1 valutazione di conformità a opera di Eurofins TECH S.r.l. (°). Livello di potenza sonora garantito L_{WA}: 97dB (DPC6, DPC10), 91dB (DPC16). La documentazione tecnica è disponibile presso il fabbricante all'indirizzo indicato di seguito(°).

NO: EU-SAMSVARSEKLERING

Denne produktet* samsvarer med de relevante kravene i følgende standarder: EN 1012-1, EN 60204-1, EN 55014-1, EN 55014-2, EN 61000-3-2, EN 61000-3-3; EN ISO 2151. Vi erklærer hermed at produktet samsvarer med de relevante kravene i følgende EU-direktiver: 2006/42/EF – 2011/65/EU – 2004/108/EF – 2000/14/EF (Vedlegg VI – pros. 1). 2000/14/EF vedlegg VI – pros. 1 samsvarsvurdering utført av Eurofins TECH S.r.l. (°). Garanteret lydeffektivitet L_{WA}: 97dB (DPC6, DPC10), 91dB (DPC16). Den tekniske dokumentasjonen er tilgjengelig fra produsenten på adressen nedenfor(°).

PT: DECLARAÇÃO DE CONFORMIDADE CE

Este produto* cumpre os requisitos aplicáveis das seguintes normas: EN 1012-1, EN 60204-1, EN 55014-1, EN 55014-2, EN 61000-3-2, EN 61000-3-3; EN ISO 2151. Pela presente, declaramos que o produto cumpre os requisitos aplicáveis das seguintes diretivas: 2006/42/CE – 2011/65/UE – 2004/108/CE – 2000/14/CE (Anexo VI – proc. 1). 2000/14/CE anexo VI – proc. 1. Avaliação de conformidade realizada pela Eurofins TECH S.r.l. (°). Nível de potência sonora garantido em L_{WA}: 97dB (DPC6, DPC10), 91dB (DPC16). A documentação técnica está disponível junto do fabricante, no endereço abaixo(°).

ES: DECLARACIÓN DE CONFORMIDAD CE

Este producto* cumple los requisitos aplicables de las normas siguientes: EN 1012-1, EN 60204-1, EN 55014-1, EN 55014-2, EN 61000-3-2, EN 61000-3-3; EN ISO 2151. Por la presente declaramos que el producto cumple los requisitos aplicados contemplados en las Directivas 2006/42/CE, 2011/65/UE, 2004/108/CE y 2000/14/CE (Anexo VI – proc. 1). Evaluación de conformidad conforme a la norma 2000/14/CE Anexo VI – proc. 1 realizada por Eurofins TECH S.r.l. (°). Nivel de sonido garantizado en L_{WA}: 97dB (DPC6, DPC10), 91dB (DPC16). Dispone de documentación técnica del fabricante en la dirección siguiente (°).

SE: EC KONFORMITETSDEKLARATION

Denna produkt* uppfyller gällande krav för följande standarder: EN 1012-1, EN 55014-1, EN 55014-2, EN 61000-3-2, EN 61000-3-3; EN ISO 2151. Härmed deklarerar vi att produkten uppfyller de gällande kraven för följande direktiv: 2006/42/EG – 2011/65/EU – 2004/108/EG – 2000/14/CE (bilaga VI – proc. 1). 2000/14/CE bilaga VI – proc. 1 konformitetsvärdering gjord av Eurofins TECH S.r.l. (°). Garanterad ljudnivå L_{WA}: 97dB (DPC6, DPC10), 91dB (DPC16). Den tekniska dokumentationen finns tillgänglig hos tillverkaren på följande adress(2).

PL: DEKLARACJA ZGODNOŚCI WE

Niniejszy produkt* spełnia wymogi następujących norm: EN 1012-1, EN 60204-1, EN 55014-1, EN 55014-2, EN 61000-3-2, EN 61000-3-3; EN ISO 2151. Niniejszym oświadczamy, że produkt jest zgodny z zapisami następujących Dyrektyw: 2006/42/EC – 2011/65/EU – 2004/108/EC – 2000/14/CE (Załącznik VI – proc. 1). 2000/14/CE Załącznik VI – proc. 1 Ocena zgodności przeprowadzona przez Eurofins TECH S.r.l. (°). Gwarantowany poziom mocy akustycznej L_{WA}: 97dB (DPC6, DPC10), 91dB (DPC16). Dokumentację techniczną można otrzymać od producenta, pisząc do niego na podany poniżej adres (°).

ČZ: PROHLÁŠENÍ O SHODĚ ES

Tento výrobek* splňuje příslušné požadavky následujících norem: EN 1012-1, EN 60204-1, EN 55014-1, EN 55014-2, EN 61000-3-2, EN 61000-3-3; EN ISO 2151. Tímto prohlašujeme, že výrobek splňuje příslušné požadavky následujících Směrnic: 2006/42/ES – 2011/65/EU – 2004/108/ES – 2000/14/ES (Příloha VI – 1). 2000/14/ES Příloha VI – 1 hodnocení shody provedené Eurofins TECH S.r.l. (°). Zaručená hladina hluku a výkonu L_{WA}: 97dB (DPC6, DPC10), 91dB (DPC16). Technická dokumentace je dostupná u výrobce na adresě uvedené níže (°).

SK: ES VYHLÁŠENIE O ZHODE V RÁMCI EÚ

Tento produkt* spĺňa požiadavky nasledujúcich noriem: EN 1012-1, EN 60204-1, EN 55014-1, EN 55014-2, EN 61000-3-2, EN 61000-3-3; EN ISO 2151. Týmto prehlasujeme, že produkt spĺňa požiadavky nasledujúcich smerníc: 2006/42/ES – 2011/65/EU – 2004/108/ES – 2000/14/CE (príloha VI – proc. 1). 2000/14/ES príloha VI – proc. 1 posúdenie splnenia noriem vykonala spoločnosť Eurofins TECH S.r.l. (°). Garantovaná hladina sily zvuku L_{WA}: 97dB (DPC6, DPC10), 91dB (DPC16). Technická dokumentácia je k dispozícii u výrobcu na nižšie uvedenej adrese(°).

HU: CE MEGFELELŐSÉGI NYILATKOZAT

Ez a termék* megfelel a következő szabványok vonatkozó követelményeinek: EN 1012-1, EN 60204-1, EN 55014-1, EN 55014-2, EN 61000-3-2, EN 61000-3-3; EN ISO 2151. Ezzel kijelentjük, hogy a termék megfelel a következő irányelvek vonatkozó követelményeinek: 2006/42/EK – 2011/65/EU – 2004/108/EK – 2000/14/EK (VI. melléklet 1. pontja). A megfelelőség 2000/14/EK irányelv VI. mellékletének 1. pontjában foglalt biztosításáról az Eurofins TECH S.r.l. (°) gondoskodott. Garántált hangteljesítményszint: L_{WA} = 97dB (DPC6, DPC10), 91dB (DPC16). A műszaki dokumentáció a gyártótól szerezhető be az alábbi címen (°).

RO:DECLARAȚIA DE CONFORMITATE CE

Acest produs* îndeplinește cerințele aplicabile ale următoarelor standarde: EN 1012-1, EN 60204-1, EN 55014-1, EN 55014-2, EN 61000-3-2, EN 61000-3-3; EN ISO 2151. Declaram prin prezenta că produsul respectă cerințele aplicabile ale următoarelor Directive: 2006/42/CE – 2011/65/UE – 2004/108/CE – 2000/14/CE (Anexa VI – proc. 1). 2000/14/CE anexa VI – proc. 1 evaluare de conformitate a fost realizată de Eurofins TECH S.r.l. (°). Nivelul garantat de putere sonoră L_{WA}: 97dB (DPC6, DPC10), 91dB (DPC16). Documentația tehnică este disponibilă la producător, la adresa de mai jos (°).

Colin Earl**Managing Director****Europe, Middle East & Africa****12.03.2014****(°) Stanley Black & Decker bvba,****Kanaalweg 112, 3980 Tessenderlo, Belgium**

(°)Eurofins TECH S.r.l..**Via Cuogne', 21****10156 Torino (TO) – Italia**